

EMBALLEZ | EXPÉDIEZ | PROTÉGEZ | STOCKEZ | FILMEZ | PERSONNALISEZ

cenpac

solutions d'emballage

AGISSONS ÉCO-RESPONSABLE



 cenpac.fr
0 825 014 015
(0,12€ht/min)



En 2021, agissons !

Ensemble, construisons l'emballage de demain.

Pour vous, ce Catalogue Général 2021 regroupe toute notre offre de produits d'emballage.

Une édition plus verte qui rassemble l'ensemble de nos solutions pour l'industrie, la logistique, le stockage, l'alimentaire, la boutique, l'hygiène, ... **5 500 références disponibles en stock !**
Cette année, nous éditons **1 seul Catalogue Général qui sera valable toute l'année**, un choix écologique qui vous garantit la stabilité de notre offre et de nos prix pour mieux organiser vos achats.

Nos **produits d'emballage sont sélectionnés de manière rigoureuse** et nos gammes ont été considérablement enrichies pour vous apporter **des solutions toujours plus performantes, innovantes et éco-responsables** conjuguant réponse à vos besoins et protection de l'environnement. Pour vos besoins spécifiques, nos experts réalisent également des **emballages sur-mesure et personnalisés !**

En tant que **leader de l'emballage alimentaire en France**, nous avons trouvé pour vous de nombreux produits éco-responsables et biosourcés répondant aux exigences de la nouvelle loi anti-gaspillage.

Nous vous proposons des solutions d'emballage adaptées pour tous les métiers, des **pages thématiques** vous guident dans vos choix de produits : pages 6 à 11 et 412 à 417.

Notre engagement écologique s'accompagne d'un développement digital. Toute notre offre de produits + toutes les nouveautés sont disponibles 24h/24, 7j/7 sur notre site e-commerce  cenpac.fr

Experts de l'emballage, nous accordons une attention particulière à notre **responsabilité environnementale** :

- En 2019, nous avons obtenu la **certification ISO 14001** validant le management environnemental efficace de notre entreprise.
- En 2021, nous élargissons nos gammes de produits éco-responsables et nous nous engageons dans un **programme ambitieux de plantation de 7 000 arbres avec l'entreprise MyTree en collaboration avec l'ONF*** à découvrir page 564.

Votre satisfaction est notre priorité. Nos équipes vous accompagnent à toutes les étapes de votre parcours d'achats avec **des services qui font la force de notre expertise.** Consultez nos pages Services pages 546 à 565.

L'année 2020 a demandé à chacun d'entre nous une grande adaptation, **nous vous avons accompagnés** pour vous fournir toutes les protections individuelles, les équipements d'hygiène et de sécurité. En 2021, nos équipes seront toujours à vos côtés pour vous fournir les meilleurs produits avec un service de qualité pour répondre aux besoins de votre activité.

Merci de votre fidélité

Brice KAPELUSZ
Directeur Général



*ONF : Office National des Forêts

À DÉCOUVRIR

Nouveautés	4 à 5	Vente	
Hygiène	6 à 7	à emporter	412 à 413
E-commerce	8 à 9	Emballages	
Logistique	10 à 11	festifs	414 à 415
		Mise en rayon	416 à 417



Protégeons l'environnement

Tous nos catalogues sont imprimés sur papier PEFC™ (Programme Européen des Forêts Certifiées) issus de forêts gérées durablement.



Pictogramme Respectueux de l'Environnement

Ce pictogramme vous permet de repérer facilement les produits éco-responsables de ce catalogue.



Votre satisfaction, notre priorité !

Nos clients notent Cenpac :

- Avis Produits : consultez les avis produits de nos clients sur cenpac.fr
- Avis Site : sur cenpac.fr



99%

de nos clients se déclarent satisfaits.

Résultats de l'enquête de satisfaction clients menée par INIT en 2019.



Certifications ISO 9001 et ISO 14001

validant l'efficacité de nos systèmes de management de la qualité et de l'environnement.

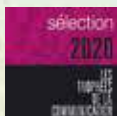

Nos catalogues ont été sélectionnés par les **Trophées de la Communication** pour la qualité de leurs contenus et la clarté de leur communication à destination des clients.

Suivez-nous sur :



SOMMAIRE

PRODUITS ÉCOLOGIQUES
12 à 23



FILMS ET PALETTES
24 à 59



CAISSES
60 à 95



BOÎTES D'EXPÉDITION, ENVELOPPES ET POUCHETTES
96 à 123



ADHÉSIFS, COLLES ET LIENS
124 à 151



CERCLAGE ET AGRAFAGE
152 à 165



CALAGE ET PROTECTION
166 à 205



SACHERIE ET CONDITIONNEMENT
206 à 225



MACHINES ET SYSTÈMES D'EMBALLAGE
226 à 271



MANUTENTION
272 à 369



HYGIÈNE, ENTRETIEN ET PROTECTION INDIVIDUELLE
370 à 409



EMBALLAGES ALIMENTAIRES
410 à 509
PRODUITS ÉCOLOGIQUES
418 à 433



SACS
510 à 535



EMBALLAGES BOUTIQUES
536 à 545



NOS SERVICES *cenpac*
546 à 565

INDEX
566 à 576

QUELQUES REPÈRES
577

LES INDISPENSABLES
578



Films et palettes



- ① Film étirable manuel ERGO, dès 3,66€ht, page 30. / ② Film étirable machine cast Extrême noir, dès 106,15€ht, page 36.
③ Film étirable manuel cast recyclé, dès 6,92€ht, page 30.
④ Film étirable manuel soufflé, dès 8,37€ht, page 32.



Caisses



- ① Caisse pour 6 bouteilles de bières, dès 1,23€ht, page 93. / ② Caisse livraison, dès 0,85€ht, page 89.



Boîtes d'expédition, enveloppes et pochettes



- ① Papier impression Clairalfa A4, dès 5,48€ht, page 116.
② Sachet bulles à fermeture adhésive 100% recyclé, dès 41,84€ht, page 115. / ③ Pochette en papier kraft à soufflet de fond, dès 95,47€ht, page 110. / ④ Pochette en papier kraft à soufflet de fond "aller-retour", dès 112,61€ht, page 110.



Adhésifs, colles et liens



- ① Distributeur électronique de bande gommée LAPOMATIC, 1 175€ht, page 140. / ② Bande gommée ouverture facile, dès 4,54€ht, page 141.



Calage et protection



- ① Système de calage PAPERPlus® Papillon sur batterie, 75€ht, page 170. / ② Particulière de calage papier, dès 31,88€ht, page 184. / ③ Papier kraft pour système PAPERPlus® Track 1/4 palette, dès 539,10€ht, page 174. / ④ Profilé forme en U 100% recyclé, dès 101,60€ht, page 189. / ⑤ Gaine biodégradable pour système AIRplus® Mini, dès 159,20€ht, page 179.



Machines et systèmes d'emballage



- ① Tendeur-sertisseur autonome - Modèle GT Smart, 1 699€ht, page 255. / ② Banderoleuse à bras tournant Rotary 708 PVS, 16 100€ht, page 244.



Manutention

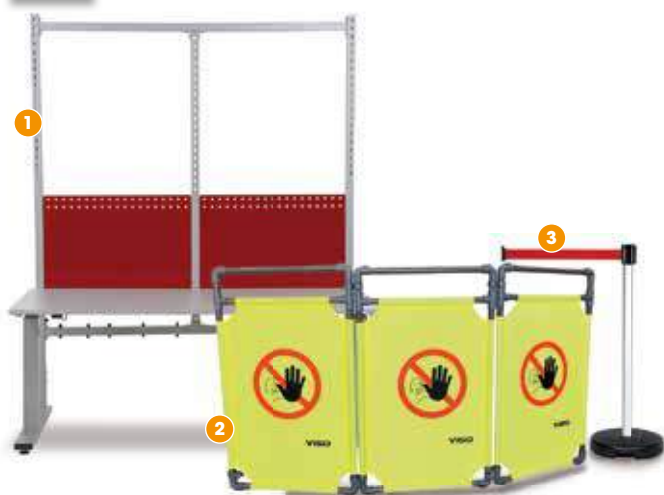

- ① Table d'emballage motorisée, 1 719€ht, page 341.
- ② Barrière de travaux extensible, dès 145€ht, page 366.
- ③ Poteau à sangle étirable PVC, 115€ht, page 364.



Emballages alimentaires



- ① Dérouleur pour sacs en rouleau, dès 39,90€ht, page 528.
- ② Film d'operculage pour barquette Skin, dès 319,20€ht, page 493. / ③ Film d'operculage pour barquette MAP, dès 348€ht, page 493. / ④ Étiquette de traçabilité alimentaire pré-imprimée, dès 6,04€ht, page 457. / ⑤ Sac gant en rouleau, dès 55€ht, page 528.



Hygiène, entretien et protection individuelle



- ① Distributeur de gel hydroalcoolique, dès 155€ht, page 385. / ② Barrière de protection en carton, 12,95€ht, page 401.
- ③ Écran de protection en plexiglass, dès 74,72€ht, page 401. / ④ Barrière de protection en PP, dès 4,31€ht, page 401.
- ⑤ Écran de protection en carton et polyester, dès 44,01€ht, page 400. / ⑥ Gilet de sécurité "distance de sécurité 1,5 m", dès 5,22€ht, page 404. / ⑦ Bobine essuie-tout Tork® portable, dès 7,31€ht, page 378. / ⑧ Spray désinfectant Wyritol®, 12,99€ht, page 387. / ⑨ Pastilles javel, dès 18,45€ht, page 386. / ⑩ Détergent multi-surfaces Le Vrai®, dès 6,35€ht, page 387. / ⑪ Savon liquide Topmain®, dès 5,04€ht, page 383. / ⑫ Gel hydroalcoolique Tifon®, dès 2,50€ht, page 385. / ⑬ Gel hydroalcoolique Wyritol®, 4,18€ht, page 385. / ⑭ Savon liquide Anios®, dès 5,45€ht, page 383. / ⑮ Papier toilette Tork® premium extra-doux, dès 61,50€ht, page 380. / ⑯ Gants vinyle non poudrés, dès 11,66€ht, page 397. / ⑰ Masque chirurgical haute filtration 3 plis, 14,50€ht, page 399.
- ⑱ Boîte de mouchoirs Tork®, dès 2,84€ht, page 378. / ⑲ Visière individuelle de protection, dès 8,98€ht, page 400. / ⑳ Gel hydroalcoolique Gelmed®, 2,50€ht, page 385. / ㉑ Essuie-mains Tork® Xpress, dès 83,22€ht, page 379. / ㉒ Surlunettes de protection, 3,15€ht, page 400. / ㉓ Lingettes multi-usages Sanitizer®, dès 4,59€ht, page 390. / ㉔ Pulvérisateur manuel, dès 59€ht, page 389.

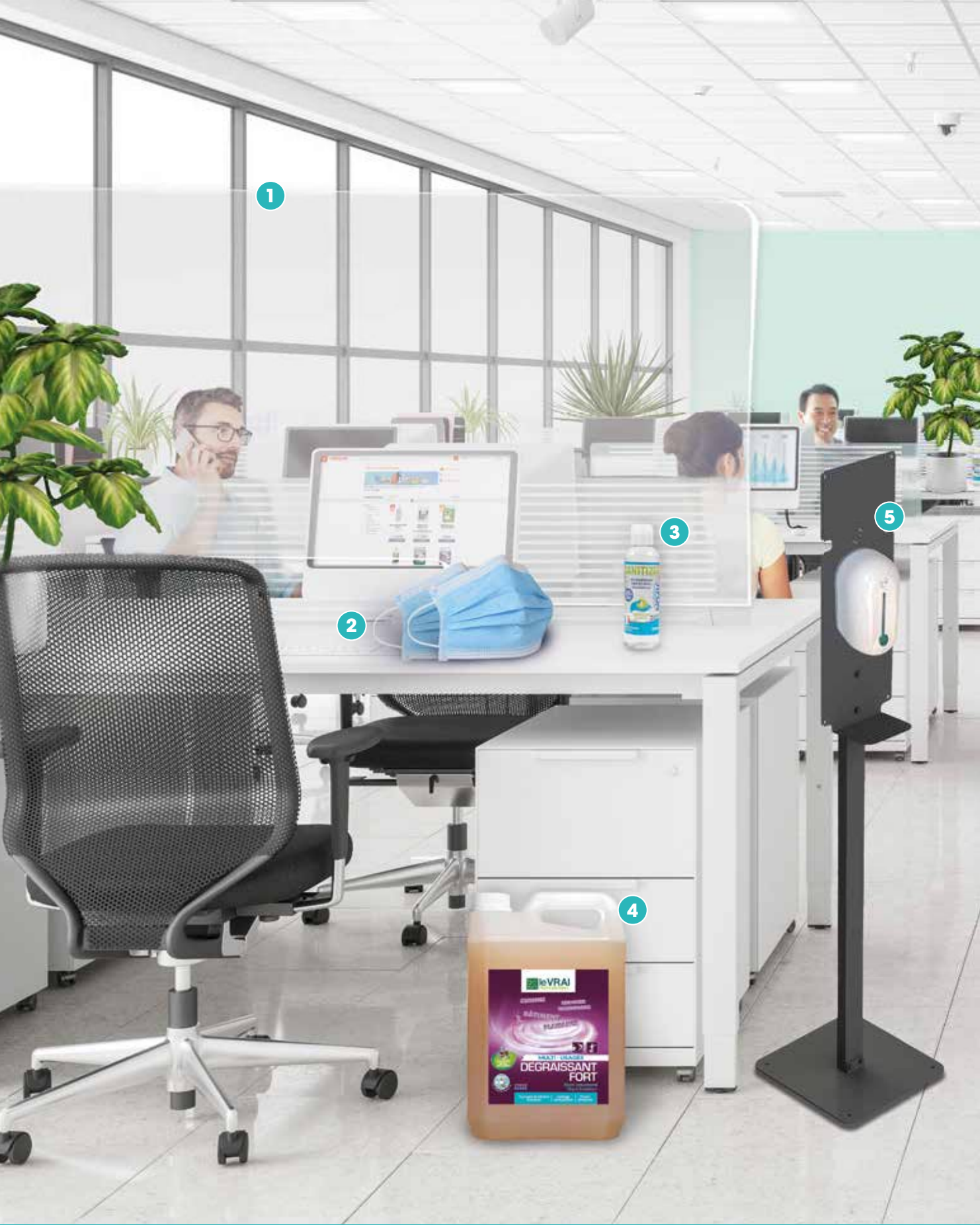

Dans ce catalogue, retrouvez tous ces produits.

❶ Écran de protection en plexiglass, dès 74,72€ht, page 401. / ❷ Masque chirurgical haute filtration 3 plis, 14,50€ht, page 399. / ❸ Gel hydroalcoolique Tifon®, dès 2,50€ht, page 385. / ❹ Dégraissant fort, sols et surfaces le Vrai®, dès 17,46€ht, page 389. / ❺ Distributeur de gel hydroalcoolique, dès 155€ht, page 385.

Hygiène

Les essentiels pour vous protéger



- 6 Barrière de protection en carton, 12,95€ht, page 401. / 7 Ruban adhésif PVC de sécurité, dès 25,50€ht, page 361.
8 Pulvérisateur manuel, dès 59€ht, page 389. / 9 Savon bactéricide Wyritol®, dès 34,20€ht, page 384.
10 Gants jetables, dès 10,62€ht, page 397. / 11 Sacs poubelle de tri couleurs, dès 38,25€ht, page 392.



Dans ce catalogue, retrouvez tous ces produits.

- 1 Poste d'emballage complet, dès 545€ht, page 338. / 2 Distributeur de bande gommée, 1 175€ht, page 140.
- 3 Système de calage papier PAPERplus® Classic, dès 80€ht, page 235. / 4 Papier végétal de calage, dès 72€ht, page 234. / 5 Dévidoir pour ruban adhésif, dès 6,55€ht, page 139. / 6 Caisse picking, dès 0,80€ht, page 78.
- 7 Pochette en papier à fermeture adhésive, dès 95,47€ht, page 110. / 8 Pochette plastique opaque, dès 71,98€ht,

> E-COMMERCE LES INCONTOURNABLES POUR VOS EXPEDITIONS



page 111. / 9 Sachet bulles à fermeture adhésive 100% recyclé, dès 41,84€ht, page 115. / 10 Ruban adhésif personnalisé, dès 2,40€ht, page 126. / 11 Ruban adhésif papier kraft, dès 2,17€ht, page 137. / 12 Pochette porte-documents en papier imprimée, dès 37,96€ht, page 113. / 13 Imprimante "thermique direct" Zebra, dès 302€ht €, page 118. / 14 Boîte d'expédition "aller-retour", dès 0,50€ht, page 100. / 15 Bac navette, dès 17,01€ht, page 312. / 16 Caisse américaine, dès 0,25€ht, pages 66 à 71. / 17 Boîte postale, dès 0,22€ht, page 101.



Dans ce catalogue, retrouvez tous ces produits.

- 1 Banderoleuse à bras tournant, 5 490€ht, page 243. / 2 Système de calage par coussins d'air, 549€ht, page 239.
- 3 Table élévatrice manuelle, dès 393€ht, page 280. / 4 Transpalette 2,5 tonnes, 287€ht, page 277. / 5 Bac plastique multi-usages, dès 4,66€ht, page 305. / 6 Palette bois Europe, dès 24,15€ht, page 49. / 7 Film étirable manuel cast recyclé, dès 6,92€ht, page 30. / 8 Cercluse automatique, 3 150€ht, page 259. / 9 Bac à bec carton, dès 0,53€ht, page 298.

LOGISTIQUE

Nos produits indispensables pour
la gestion de votre entrepôt !



10 Feuillard polypropylène, dès 34,12€ht, page 160. / 11 Barrière protection acier, dès 77,40€ht, page 365.
12 Tendeur-sertisseur autonome, 2 631€ht, page 255. / 13 Couteau de sécurité, dès 13,23€ht, page 350. / 14 Bac navette
bleu, dès 17,01€ht, page 312. / 15 Poteaux de balisage à chaîne, dès 89€ht, page 364. / 16 Caisses américaines, dès
0,25€ht, pages 66 à 71.



dimension intérieure : 3 mm

dimension intérieure : 10 mm

dimension intérieure : 25 mm

dimension intérieure : 60 mm

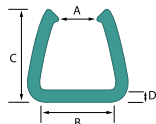

À partir de

101,60 €HT
le colis

voir page 20



RESPECTUEUX DE L'ENVIRONNEMENT



PRODUIT

100% recyclé !

PROFILÉ FORME EN U RECYCLÉ

Pour la protection des plateaux, plans de travail, radiateurs, équipements de bureaux...!

- En polyéthylène basse densité (PEBD) 100% recyclé 30 kg/m³.
- Facile à insérer, sa forme en U arrondie assure un bon maintien.
- Grande qualité d'amortissement des chocs.

Code	Dimensions A-B (mm)	Dimension C (mm)	Dimension D (mm)	Longueur profilé (m)	Profilés / colis	Métrage / colis	Prix € H.T. le colis		
							1 et +	4 et +	8 et +
632888	3-16	30	7	2	250	500	264,00	237,60	211,20
632889	10-24	35	9	2	140	280	169,00	152,10	135,20
632890	10-30	83	10	2	45	90	136,00	122,40	108,80
632891	20-35	43	11	2	90	180	136,00	122,40	108,80
632892	25-44	53	12	2	80	160	141,00	126,90	112,80
632893	30-58	64	14	2	50	100	129,00	116,10	103,20
632894	45-76	72	15	2	40	80	129,00	116,10	103,20
632895	60-96	72	19	2	32	64	127,00	114,30	101,60



RESPECTUEUX DE L'ENVIRONNEMENT

À partir de

37,10 €HT
le rouleau

voir page 22



PRODUIT

80% recyclé !

FILM BULLES RECYCLÉ

Protégez vos produits !

- Fabriqué avec 80% de matières recyclées.
- Film polyéthylène (PE) 55 µ, 2 couches.
- Dimensions bulles : diamètre 10 mm, hauteur 4 mm.
- Protège vos produits contre les chocs.

Code	Dimensions l (cm) x L (m)	Surface (m ²)	Rouleaux / colis	Prix € H.T. le rouleau			
				1 et +	6 et +	9 et +	12 et +
630663	100 x 100	100	1	53,00	42,40	39,75	37,10



PRODUITS ÉCOLOGIQUES

SOMMAIRE

POCHETTES PAPIER ET
PORTE-DOCUMENTS

Page
14



CAISSES ET BOÎTES
POSTALES

Page
15



RUBANS ADHÉSIFS
PAPIER ET BANDES
GOMMÉES

Page
16



FILMS ÉTIRABLES
MANUELS

Page
17



PALETTES
ET PROTECTIONS
CARTONS

Page
18



CARTONS ONDULÉS
ET PAPIER KRAFT

Page
19



PROFILÉS
ET COINS MOUSSE

Page
20



PARTICULAIRES
DE CALAGE

Page
21



FILMS, SACHETS
BULLES ET GAINES

Page
22



SYSTÈMES
DE CALAGE PAPIER

Page
23



**PENSEZ
À PERSONNALISER
VOS PRODUITS !**

Contactez votre Expert !



PERSONNALISABLE

Retrouvez
tous nos produits
personnalisables
dans ce catalogue
grâce à ce picto



Progresser, **TOUJOURS**

Nous travaillons à l'amélioration constante de nos services et sommes engagés dans une démarche responsable en termes d'environnement, de qualité et de sécurité.



Nos catalogues
sont imprimés
sur papier PEFC™

www.cenpac.fr



NOUVEAU



PERSONNALISABLE



soufflet de fond



bande auto-adhésive



bande d'arrachage



double fermeture adhésive



E-COMMERCE

Pochette en papier kraft à soufflet de fond

Une pochette recyclable et résistante !

- En papier kraft.
- Alternative écologique à la pochette plastique opaque.
- Soufflet de fond de 80 ou de 110 mm pour l'envoi de produits volumineux.
- Pochette standard : 125 g/m² et 30% recyclée. Certifiée PEFC™. Fermeture par bande auto-adhésive.
- Double fermeture adhésive permanente avec une bande d'arrachage au milieu pour faciliter la réexpédition. Pochette "aller-retour" : deux couches de papier kraft pour plus de résistance : 90 g/m² en extérieur et 40 g/m² en intérieur.



Standard

Code	Dimensions l x h (mm)	Soufflet (mm)	Poids (g)	Pochettes / colis	Prix € H.T. le colis		
					1	2 et +	5 et +
631260	280 x 440	80	44	250	141,12	127,01	119,95
631261	350 x 440	80	53	250	137,28	123,55	116,69
631262	500 x 440	80	73	150	112,32	101,09	95,47
631263	560 x 480	110	89	150	159,36	143,42	135,46

"Aller-retour"

Code	Dimensions l x h (mm)	Soufflet (mm)	Poids (g)	Pochettes / colis	Prix € H.T. le colis		
					1	2 et +	5 et +
632118	300 x 370	80	42	250	166,08	149,47	141,17
632121	340 x 420	80	52	250	172,80	155,52	146,88
632122	380 x 480	80	64	150	132,48	119,23	112,61
632123	480 x 600	80	103	150	187,20	168,48	159,12



PRODUIT

Emballer et protéger vos produits avec cette innovation 100% papier !



format A5

bande auto-adhésive



PERSONNALISABLE



format A4



E-COMMERCE

Pochette matelassée papier

Protectrice, antichoc et éco-responsable !

- Matelas de papier de 120 g/m² recouvert par 2 couches de papier kraft recyclé extérieur 130 g/m² + intérieur 90 g/m².
- Soufflets latéraux de 40 mm pour expédier plusieurs produits ou des produits volumineux.
- Papier intérieur glissant pour faciliter l'insertion.
- Fermeture par bande auto-adhésive.



Code	Dimensions l x h (mm)	Utilisation	Poids (g)	Pochettes / colis	Pochettes / palette	Prix € H.T. le colis		
						1 et +	5 et +	10 et +
630947	157 x 224	Format A5	43	100	4000	28,95	24,61	23,16
630945	171 x 245	Format A5+	50	100	3200	34,15	29,03	27,32
630946	224 x 319	Format A4	79	100	2200	42,20	35,87	33,76
630944	245 x 345	Format A4	90	100	1800	45,70	38,85	36,56
630948	275 x 395	Format A4+	119	100	1800	77,70	66,05	62,16

Pochette porte-documents en papier

L'alternative écologique 100% recyclable !

- Éco-responsable, cette pochette 100% papier répond à toutes les exigences de protection pour vos documents.
- Colle sur tous les supports (masse adhésive renforcée).
- Papier dorsal siliconé 40 g, papier cristal 35 g.
- Disponible en 3 formats.
- Ouverture sur le haut.



Transparente

Code	Format	Dimensions l x h (mm)	Pochettes / colis	Prix € H.T. le colis		
				1	2	3 et +
630949	A6 = A4 plié en 4	162 x 120	1000	44,90	38,17	35,92
630950	1/3 A4 = A4 plié en 3	228 x 120	1000	59,95	50,96	47,96
630951	A5 = A4 plié en 2	228 x 165	1000	91,80	78,03	73,44

Imprimée "documents ci-inclus"

Code	Format	Dimensions l x h (mm)	Pochettes / colis	Prix € H.T. le colis		
				1	2	3 et +
630971	A6 = A4 plié en 4	162 x 120	1000	67,45	40,33	37,96
630972	1/3 A4 = A4 plié en 3	228 x 120	1000	62,95	53,51	50,36
630973	A5 = A4 plié en 2	228 x 165	1000	95,85	81,47	76,68



E-COMMERCE



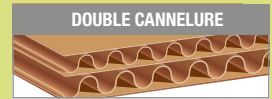
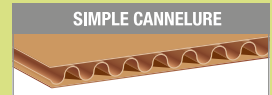

Caisse américaine Simple et Double cannelure

Résistante !

- Caisse estampillée LNE qui garantit une qualité respectée et suivie.
- Simple cannelure : excellent rapport qualité/prix. Convient pour l'emballage et l'expédition de produits peu fragiles, porteurs ou légers.
- Double cannelure : double protection aux chocs. Convient pour l'emballage et l'expédition de produits fragiles, peu porteurs ou lourds.
- Dimensions des caisses exprimées en dimensions intérieures sauf formats palettisables exprimés en dimensions extérieures suivies de la lettre P.
- Livrée à plat.



Code	Dimensions L x l x h (mm)	Cannelure	Qualité	Estampille LNE	RCV (daN)	Caisses / paquet	Caisses / palette	Prix € H.T. la caisse				
								- 100	100 et +	200 et +	400 et +	800 et +
11151146	160 x 120 x 110	Simple	DF10	1/A	100	20	3240	0,35	0,32	0,30	0,28	0,25
11151183	300 x 200 x 170	Simple	DF10	1/A	135	20	960	0,75	0,68	0,64	0,60	0,53
11226014	300 x 200 x 170	Double	DD20	2/M	320	10	540	1,15	1,04	0,98	0,92	0,86
11152053	400 x 300 x 200	Simple	DF10	1/B	165	20	640	1,10	0,99	0,94	0,88	0,77
516598	400 x 300 x 300	P Simple	DF10	1/B	209	20	880	1,19	1,07	1,01	0,95	0,83
11226032	410 x 310 x 240	Double	DD20	2/M	392	10	260	1,95	1,76	1,66	1,56	1,46
11227030	500 x 400 x 300	Double	DD30	2/M	262	10	260	3,16	2,84	2,69	2,53	2,37
516637	600 x 400 x 300	P Simple	DF20	1/B	210	20	280	2,12	1,91	1,80	1,70	1,48
516636	600 x 400 x 400	P Simple	DF20	1/B	153	20	220	1,89	1,70	1,61	1,51	1,32
516603	600 x 400 x 400	P Double	DD30	2/M	425	10	130	3,29	2,96	2,80	2,63	2,47
398492	800 x 600 x 600	P Double	DD30	2/N	795	10	120	8,97	8,07	7,62	7,18	6,73
606299	1200 x 800 x 850	Double	DD40	2/N	583	10	120	22,51	20,26	19,13	18,01	16,88

NORMES POSTALES

- Si vous expédiez vos caisses par La Poste (dimensions extérieures) :
- Une face = 160 x 110 mm minimum.
 - L + l + h = 1 500 mm maximum.
 - Poids = 30 kg maximum.
- Si vous livrez vos caisses en consignes automatiques :
- Le plus grand côté = 600 mm maximum.
 - L + l + h = 1 400 mm maximum.
 - Poids = 20 kg maximum.

Caisse à fond automatique et bande adhésive

Montage instantané !

- En carton simple cannelure, couverture extérieure en kraft.
- Fond automatique autobloquant par simple pression sur les côtés.
- Sécurisée : double fond empêchant l'accès au contenu.
- Rapide à fermer grâce à sa bande adhésive.
- Bande d'arrachage intégrée pour une ouverture facile.
- Livrée à plat.



Code	Dimensions int. L x l x h (mm)	Caisses / paquet	Caisses / palette	Prix € H.T. la caisse				
				20 et +	100 et +	200 et +	400 et +	800 et +
623251	160 x 130 x 70	20	3200	0,69	0,62	0,59	0,55	0,52
623253	210 x 180 x 130	20	1560	1,05	0,95	0,89	0,84	0,79
623252	215 x 155 x 110	20	1980	0,86	0,77	0,73	0,69	0,65
623254	230 x 160 x 80	20	2000	0,76	0,68	0,65	0,61	0,57
626071	260 x 220 x 130	20	1100	1,17	1,05	0,99	0,94	0,88
623255	310 x 230 x 110	20	800	1,23	1,11	1,05	0,98	0,92
626072	345 x 255 x 130	20	800	1,82	1,64	1,55	1,46	1,37
626073	390 x 290 x 180	20	400	1,98	1,78	1,68	1,58	1,49



bande adhésive



bande d'arrachage



Boîte postale brune

La plus économique !

- En carton simple cannelure.
- Couverture extérieure brune pour une présentation soignée de vos produits.
- Résistante grâce à la double épaisseur sur les deux grands côtés.
- Facile et rapide à fermer grâce à la patte de fermeture.
- Livrée à plat.



PERSONNALISABLE



ÉCONOMIQUE



Code	Dimensions int. L x l x h (mm)	Utilisation	Tare (g)	Boîtes / colis	Boîtes / palette	Prix € H.T. la boîte				
						50 et +	150 et +	250 et +	350 et +	450 et +
11305011	120 x 100 x 80	*	79	50	3900	0,42	0,38	0,36	0,34	0,29
11305013	150 x 100 x 70	GPS / smartphone	81	50	3250	0,45	0,41	0,38	0,36	0,32
11305016	180 x 100 x 50	-	65	50	3600	0,44	0,40	0,37	0,35	0,31
11305017	200 x 100 x 100	-	123	50	2600	0,57	0,51	0,48	0,46	0,40
11305023	200 x 140 x 75	5 DVD	67	50	2800	0,58	0,52	0,49	0,46	0,41
11305034	240 x 170 x 50	Format A5+	109	50	2600	0,63	0,57	0,54	0,50	0,44
11305024	250 x 150 x 100	Format A5+	163	50	2600	0,69	0,62	0,59	0,55	0,48
11305027	250 x 200 x 100	Édition	185	50	1300	0,86	0,77	0,73	0,69	0,60
11305028	300 x 240 x 100	Tablette tactile	226	50	1300	1,16	1,04	0,99	0,93	0,81
11305029	350 x 220 x 130	Format A4+	268	50	1300	1,26	1,13	1,07	1,01	0,88



Existe aussi en blanche, page 101



PERSONNALISABLE

630541
exemple de personnalisation
voir page 127



622641

Ruban adhésif kraft standard

Issu de ressources renouvelables !

- Support papier kraft 57 g/m² avec un enduit sans silicone et colle solvant.
- Bonne adhésion instantanée : 250 cN/cm.
- Assure une fermeture parfaite et valorisante des colis.



Code	Dimensions l (mm) x L (m)	Épaisseur (μ)	Rouleaux / colis	Rouleaux* / palette	Prix € H.T. le rouleau		
					1 colis et +	3 colis et +	5 colis et +
622641	48 x 50	128	24	864	2,55	2,30	2,17
630541	75 x 50	128	24	1080	3,95	3,56	3,36



EXPORT



PRODUIT

Inviolable : en cas de tentative d'ouverture, le carton se déchire !



PERSONNALISABLE



Bande gommée standard

Fermeture efficace et écologique !

- Constituée d'un papier kraft 100% recyclé, 100% recyclable.
- Colle végétale à base de fécule de pomme de terre, prise rapide, activable à l'eau.
- Forme un emballage homogène avec le carton, résistant et inviolable.
- Un grammage élevé assure une résistance mécanique plus importante.



Code	Dimensions l (mm) x L (m)	Grammage (g/m ²)	Rouleaux / colis	Prix € H.T. le rouleau		
				1 colis et +	3 colis et +	5 colis et +
626964	40 x 200	60	18	3,27	2,78	2,62
626967	50 x 200	60	18	4,02	3,42	3,22
626973	60 x 200	60	12	4,91	4,17	3,93
626980	60 x 200	70	12	5,72	4,86	4,58
626979	70 x 200	60	12	5,63	4,79	4,50
626981	70 x 200	70	12	6,57	5,58	5,26
626982	70 x 200	90	12	8,44	7,17	6,75

N

NOUVEAU



Bande gommée standard avec bande d'arrachage

Fermeture sécurisée et ouverture facile de vos colis !

- Constituée d'un papier kraft 100% recyclé, 100% recyclable et certifié FSC®.
- Colle végétale à base de fécule de pomme de terre, activable à l'eau et prise rapide.
- Gain de temps : la bande d'arrachage en papier facilite l'ouverture du colis.
- Ouverture du colis sans aucun objet coupant : le contenu est protégé et l'utilisateur sécurisé.



Code	Grammage (g/m ²)	Dimensions l (mm) x L (m)	Rouleaux / colis	Prix € H.T. le rouleau		
				1 colis et +	3 colis et +	5 colis et +
633054	70	70 x 150	12	5,68	4,83	4,54

PERSONNALISABLE



Ruban adhésif machine papier

Alternative écologique au ruban adhésif support plastique !

- Composé d'un support papier 57 g/m² et colle solvant.
- Épaisseur totale : 110 μ.
- Couleur : havane.
- Papier écologique : se recycle avec la caisse carton sans générer d'impuretés.



Code	Dimensions l (mm) x L (m)	Épaisseur (μ)	Rouleaux / colis	Rouleaux* / palette	Prix € H.T. le rouleau		
					1 colis et +	3 colis et +	5 colis et +
626736	50 x 500	110	6	360	22,73	19,32	18,18

* Quantités susceptibles de modification.



dérouleur
vendu séparément
page 34

PRODUIT

Film transparent :
a remporté l'Oscar
de l'emballage 2019* !

OSCAR
DE L'EMBALLAGE
LAURÉAT 2019

Film étirable manuel cast 80% recyclé

L'innovation éco-responsable !

- Film polyéthylène (PE) qualité cast.
- Déroulement silencieux.
- Favorise l'économie circulaire : composé de 80% de matières recyclées et recyclables après tri et collecte en entreprise.
- Fabriqué en France, ce film dispose des mêmes qualités de résistance à la déchirure qu'un film manuel cast standard. Extrêmement étirable.
- Convient pour des palettes homogènes.
- Disponible en :
 - transparent, légèrement teinté de vert : garantit la transparence une fois déposé sur la palette,
 - noir : assure une opacité optimale et la confidentialité de vos marchandises palettisées,
 - couleur (bleu ou blanc) : permet la confidentialité et l'identification rapide des palettes.
- Collant face interne.



Code	Dimensions l (mm) x L (m)	Épaisseur (µ)	Poids brut bobine (g)	Bobines / colis	Bobines / palette	Prix € H.T. la bobine			
						6	12 et +	24 et +	48 et +
Transparent									
630664	450 x 300	15	2100	6	180	9,23	7,85	7,38	6,92
628688	450 x 300	17	2350	6	180	10,69	9,09	8,55	8,02
627882	450 x 300	20	2720	6	180	12,66	10,76	10,13	9,50
Noir									
630665	450 x 300	17	2350	6	180	13,54	11,51	10,83	10,16
Bleu									
632309	N 450 x 300	17	2350	6	180	12,41	10,55	9,93	9,31
Blanc									
632313	N 450 x 300	17	2350	6	180	12,97	11,02	10,38	9,73

N : Nouvelle référence !



**DÉROULEMENT
SILENCIEUX**



* Cette distinction, accordée par Emballages Magazine récompense l'innovation de ce film manuel promoteur dont Cenpac a la primauté de la distribution.



Progresser, TOUJOURS

Nous travaillons à l'amélioration constante de nos services et sommes engagés dans une démarche responsable en termes d'environnement, de qualité et de sécurité.



Nos catalogues
sont imprimés
sur papier PEFC™

www.cenpac.fr



PRODUIT

PaLETTE très légère !



Palette carton

Respecte l'environnement : 100% recyclable et biodégradable !

- Palette empilable composée de carton ondulé double cannelure.
- Adaptée aux produits volumineux et aux charges lourdes.
- Économique et légère : elle supporte jusqu'à 1 200 kg de charge dynamique.
- Parfaitement adaptée aux contraintes de manutention : de 2 à 4 entrées selon les références.
- Sécurité : sans écharde, sans pointe, sans agrafe.
- Hauteur de passage des fourches : 100 mm.



Code	Dimensions l x L x h (mm)	Charge statique (kg)	Charge dynamique (kg)	Poids (kg)	Palettes / pile	Prix € H.T. la palette		
						5 et +	15 et +	50 et +
630597	600 x 400 x 100	600	300	1	112	4,75	4,04	3,80
630598	800 x 600 x 100	1200	600	2,14	56	6,95	5,91	5,56
630599	1200 x 800 x 100	2400	1200	3	28	12,90	10,97	10,32



Cornière carton standard

Protège les angles de vos caisses !

- Pour une meilleure résistance de vos palettes au gerbage, tout en protégeant les angles des chocs et de l'écrasement lors du transport et du stockage.
- Coloris brun.
- En carton 100% recyclable.



PERSONNALISABLE

Code	Dimensions ailes (mm)	Longueur (mm)	Épaisseur (mm)	Cornières / colis	Colis / palette	Prix € H.T. le colis		
						1 et +	4 et +	8 et +
606118	35-35	1000	3	50	90	19,25	16,36	15,40
606107	35-35	1200	3	50	90	22,01	18,71	17,61
606103	35-35	1600	3	50	90	28,77	24,45	23,02
606119	45-45	1000	3	50	70	25,49	21,67	20,39
606146	45-45	1200	3	50	70	28,86	24,53	23,09
606105	45-45	1600	3	50	70	37,53	31,90	30,02
606102	45-45	2000	3	50	70	49,03	41,68	39,22
607089	60-60	1200	4	25	96	56,70	48,20	45,36

Coin carton

Respectueux de l'environnement !

- Fabriqué en carton ondulé 100% recyclé et recyclable.
- Résiste aux chocs.
- Livré prêt à l'emploi.



Code	Dimensions L x l x h (mm)	Épaisseur (mm)	Coins / colis	Prix € H.T. le coin	
				1 colis et +	5 colis et +
630661	90 x 90 x 90	6	300	0,27	0,24
630662	80 x 80 x 80	18	290	0,70	0,63

Plaque en carton alvéolaire

L'alternative écologique aux plaques en polystyrène !

- Fabriquée en carton alvéolaire 100% recyclé, qualité 520 g/m².
- Pour caler, séparer et protéger les produits.
- Robuste : résiste à une compression de 15 tonnes/m².
- Se découpe facilement à l'aide d'un cutter.



Code	Dimensions L x l (mm)	Épaisseur (mm)	Plaques / palette	Prix € H.T. la plaque	
				1 palette	2 palettes et +
630660	600 x 600	15	300	0,95	0,81

Carton ondulé simple face

Idéal pour la protection de produits légers !

- Emballage souple et malléable qui permet d'épouser la forme du produit.
- Bonne résistance : protège des chocs et des perforations.
- Pour la protection, le calage ou la séparation de produits.



Grammage : 300 g/m² - épaisseur 3 mm

Code	Largeur (cm)	Longueur (m)	Rouleaux / palette	Prix € H.T. le rouleau		
				1 et +	4 et +	8 et +
630155	50	80	8	24,86	22,37	21,13
630156	80	80	8	40,25	36,23	34,21
593358	60	80	8	27,26	24,53	23,17

Grammage : 350 g/m² - épaisseur 4 mm

Code	Largeur (cm)	Longueur (m)	Rouleaux / palette	Prix € H.T. le rouleau		
				1 et +	4 et +	8 et +
630149	100	50	4	47,89	40,71	38,31
630150	120	50	4	54,83	46,61	43,86

Grammage : 420 g/m² - épaisseur 4 mm

Code	Largeur (cm)	Longueur (m)	Rouleaux / palette	Prix € H.T. le rouleau		
				1 et +	4 et +	8 et +
630141	80	50	8	43,46	36,94	34,77
630142	100	50	4	56,11	47,69	44,89
630143	120	50	4	74,92	63,68	59,94
630144	140	50	4	80,26	68,22	64,21
630145	160	50	4	86,92	73,88	69,54
630146	200	50	4	112,56	95,68	90,05

300 g/m² : 3 largeurs disponibles
350 g/m² : 2 largeurs disponibles
420 g/m² : 6 largeurs disponibles



Papier kraft super en rouleau

Pour emballer vos produits !

- Papier frictionné écologique.
- Utilisation sur dérouleur horizontal ou vertical.
- Poids réduit des rouleaux pour faciliter les manipulations.
- Apte au contact alimentaire.
- Existe aussi en d'autres laizes et qualités : nous consulter.



Code	Laize (cm)	Longueur environ (m)	Poids rouleau (kg)	Rouleaux / palette	Prix € H.T. le rouleau		
					1 et +	4 et +	10 et +
Qualité super économique : 60 g/m²							
592819	50	400	12,5	40	47,91	40,72	38,33
Qualité super : 70 g/m²							
375685	100	360	25	20	97,97	83,27	78,38
375684	120	360	30	20	116,42	98,96	93,14
Qualité industrielle : 90 g/m²							
375679	100	280	26	20	91,94	78,15	73,55
375678	120	280	31,2	20	108,94	92,60	87,15
Qualité haute résistance : 125 g/m²							
375674	120	200	31	20	105,11	89,34	84,09

PERSONNALISABLE



Bac à bec carton

Le rangement économique et pratique de toutes pièces détachées !

- En carton simple cannelure qualité PC20.
- La face avant basse facilite l'identification des pièces et leur préhension.
- Stockage peu encombrant : livré à plat et montage facile.



Code	Volume (L)	Dimensions ext. L x l x h (mm)	Charge max. (kg)	Bacs / colis	Bacs / palette	Prix € H.T. le bac		
						50 et +	250 et +	500 et +
567103	1,32	300 x 50 x 110	0,75	50	2000	0,77	0,65	0,62
567104	2,83	300 x 100 x 110	1,60	50	1500	0,83	0,71	0,66
599949	4,34	300 x 150 x 110	2,45	50	2400	0,94	0,80	0,75
599950	8,04	300 x 200 x 150	3,91	50	2400	0,99	0,84	0,79
599954	3,84	400 x 100 x 110	2,24	50	1200	1,16	0,99	0,93
567106	5,88	400 x 150 x 110	3,44	50	1200	1,21	1,03	0,97



ÉCONOMIQUE





N

NOUVEAU

dimension intérieure : 3 mm

dimension intérieure : 10 mm

dimension intérieure : 25 mm

dimension intérieure : 60 mm

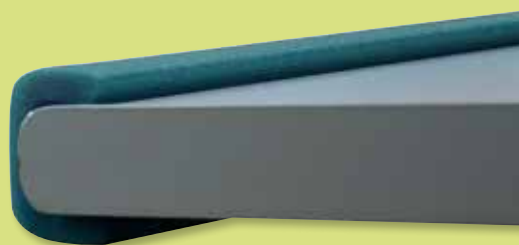
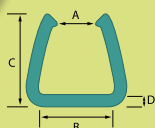

Profilé forme en U recyclé

Pour la protection des plateaux, plans de travail, radiateurs, équipements de bureaux...!

- En polyéthylène basse densité (PEBD) 100% recyclé 30 kg/m³.
- Facile à insérer, sa forme en U arrondie assure un bon maintien.
- Grande qualité d'amortissement des chocs.



Code	Dimensions A-B (mm)	Dimension C (mm)	Dimension D (mm)	Longueur profilé (m)	Profilés / colis	Métrage / colis	Prix € H.T. le colis		
							1 et +	4 et +	8 et +
632888	3-16	30	7	2	250	500	264,00	237,60	211,20
632889	10-24	35	9	2	140	280	169,00	152,10	135,20
632890	10-30	83	10	2	45	90	136,00	122,40	108,80
632891	20-35	43	11	2	90	180	136,00	122,40	108,80
632892	25-44	53	12	2	80	160	141,00	126,90	112,80
632893	30-58	64	14	2	50	100	129,00	116,10	103,20
632894	45-76	72	15	2	40	80	129,00	116,10	103,20
632895	60-96	72	19	2	32	64	127,00	114,30	101,60

N

NOUVEAU

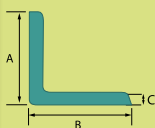

Profilé forme en L recyclé

Idéal pour protéger les angles et bordures !

- En polyéthylène basse densité (PEBD) 100% recyclé 30 kg/m³.
- Facile à placer.
- Grande qualité d'amortissement des chocs.



Code	Dimensions A-B (mm)	Dimension C (mm)	Longueur profilé (m)	Profilés / colis	Métrage / colis	Prix € H.T. le colis		
						1 et +	4 et +	8 et +
632896	50-50	6	2	240	480	290,00	261,00	232,00
632897	75-75	10	2	105	210	252,00	226,80	201,60

N

NOUVEAU

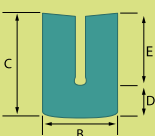

Profilé forme en U pour produits fins recyclé

Idéal pour les plaques, les tôles...!

- En polyéthylène basse densité (PEBD) 100% recyclé 30 kg/m³.
- Facile à insérer.
- Grande qualité d'amortissement des chocs.



Code	Largeur B (mm)	Dimensions C-D (mm)	Profondeur E (mm)	Longueur profilé (m)	Profilés / colis	Métrage / colis	Prix € H.T. le colis		
							1 et +	4 et +	8 et +
632898	26	33-14	19	2	200	400	246,00	221,40	209,10
632899	33	42-15	27	2	120	240	205,00	184,50	174,25
632900	50	50-25	25	2	70	140	134,00	120,60	113,90

N

NOUVEAU

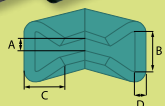
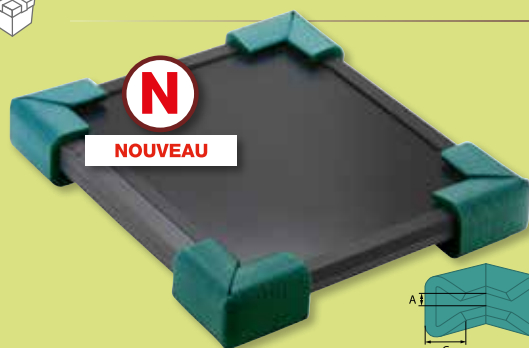

Coin en U recyclé

Pour la protection de produits épais à angles : ordinateurs, plateaux de bureaux...!

- En polyéthylène basse densité (PEBD) 100% recyclé 30 kg/m³.
- S'emboîte sur les angles à protéger.



Code	Dimension A (mm)	Dimension B (mm)	Dimension C (mm)	Dimension D (mm)	Longueur coin (mm)	Coins / colis	Prix € H.T. le colis		
							1 et +	4 et +	8 et +
632876	10	24	35	9	100	600	234,00	210,60	187,20
632878	20	35	43	11	100	400	189,00	170,10	151,20
632879	30	58	64	14	100	100	69,00	62,10	55,20
632880	45	76	72	15	100	160	134,00	120,60	107,20



PRODUIT

À base d'amidon de maïs !



Pelaspán® bio

100% biodégradable !

- Particules en forme de "S" plein qui assurent une protection antichoc des produits lourds.
- Se dissout dans l'eau et est totalement compostable.
- Sac de 0,50 m³ à l'ensachage.



Code	Couleur	Poids sac (kg)	Prix € H.T. le sac			
			1 et +	4 et +	8 et +	15 et +
570474	Blanc	4	48,69	41,39	38,95	34,08



Pelaspán®

100% recyclable !

- En polystyrène (PS) recyclé.
- Particules en forme de "S" plein qui assurent une protection antichoc des produits lourds.
- Garde la mémoire de forme.
- Sac de 0,50 m³ à l'ensachage.



Code	Couleur	Poids sac (kg)	Prix € H.T. le sac			
			1 et +	4 et +	8 et +	15 et +
605697	Blanc	2,3	43,31	36,81	34,65	30,32



blanc



rouge



jaune



NOUVEAU

Particulaire de calage papier

La solution écologique pour présenter et protéger les produits dans les caisses d'expédition !

- Particules fabriquées à partir de papier 100% recyclé et recyclable.
- Leur forme assure une protection parfaite contre les chocs.
- Sac de 0,35 m³ à l'ensachage.



Code	Couleur	Poids sac (kg)	Prix € H.T. le sac		
			1 et +	4 et +	8 et +
633184	Brun	8,5	37,50	33,75	31,88
633187	Blanc	8,5	53,00	47,70	45,05
633185	Rouge	8,5	53,00	47,70	45,05
633186	Jaune	8,5	53,00	47,70	45,05



PRODUIT

Permet de remplir les vides et de protéger tous types de produits lors du transport !



Styrofill®

Bonne mémoire de forme !

- En polystyrène (PS) 100% recyclé.
- Particules en forme de chips qui assurent une protection surtout pour les produits lourds.
- Sac de 0,50 m³ à l'ensachage.



Code	Couleur	Poids sac (kg)	Prix € H.T. le sac			
			1 et +	4 et +	8 et +	15 et +
617642	Jaune	2,7	47,92	40,73	38,34	33,54





Film bulles recyclé

Fabriqué avec 80% de matières recyclées !

- Film polyéthylène (PE) 55 µ, 2 couches.
- Dimensions bulles : diamètre 10 mm, hauteur 4 mm.
- Protège vos produits contre les chocs.
- Respectueux de l'environnement grâce aux matériaux recyclés utilisés pour sa fabrication.



Code	Dimensions l (cm) x L (m)	Surface (m²)	Rouleaux / colis	Prix € H.T. le rouleau			
				1 et +	6 et +	9 et +	12 et +
630663	100 x 100	100	1	53,00	42,40	39,75	37,10



NOUVEAU



Sachet bulles à fermeture adhésive 100% recyclé

Écologique, protecteur et antichoc !

- En polyéthylène basse densité (PEBD) bicouche 100% recyclé 75 µ.
- Fermeture par bande adhésive permanente avec rabat de 5 cm.
- Dimensions bulle : diamètre 10 mm et hauteur 4 mm.



Code	Dimensions l x h (mm)	Sachets / colis	Prix € H.T. le colis		
			1 et +	3 et +	5 et +
633023	100 x 120	600	52,30	47,07	41,84
633046	150 x 200	400	67,00	60,30	53,60
633055	150 x 250	400	78,00	70,20	62,40
633057	180 x 300	300	68,00	61,20	54,40
633060	220 x 360	300	80,00	72,00	64,00
633062	250 x 300	200	60,50	54,45	48,40
633064	300 x 400	150	57,00	51,30	45,60
633066	350 x 500	150	77,00	69,30	61,60
633068	400 x 600	100	80,00	72,00	64,00
633069	600 x 700	75	94,00	84,60	75,20



NOUVEAU



Gaine biodégradable pour système AIRplus® Mini

Protégez vos produits de manière éco-responsable !

- Matière synthétique à base d'acide polylactique (PLA) et de copolyester.
- Compostable et biodégradable.
- Bobine prédécoupée.



Code	Dimensions coussins l x L (mm)	Dimensions bobine l (mm) x L (m)	Épaisseur (µ)	Poids bobine (kg)	Bobines / colis	Bobines / palette	Prix € H.T. la bobine		
							1 et +	4 et +	8 et +
631537	200 x 100	200 x 535	35	10	1	52	199,00	169,15	159,20
631538	200 x 200	200 x 535	35	10	1	52	199,00	169,15	159,20

Gaine gonflable recyclée pour système AIRplus® Mini et AIRplus® GTI

Pour sécuriser vos expéditions et protéger vos produits !

- Permet de fabriquer des coussins d'air et du film bulles à la demande, prêts à l'emploi.
- Gaine recyclée Void S de couleur bleue.
- Autres dimensions disponibles page 179.



Code	Dimensions coussins l x L (mm)	Dimensions bobine l (mm) x L (m)	Épaisseur (µ)	Poids bobine (kg)	Bobines / colis	Bobines / palette	Prix € H.T. la bobine		
							1 et +	4 et +	8 et +
626988	200 x 120	200 x 1125	20	8,9	1	65	216,00	183,60	172,80
626984	200 x 175	200 x 1125	20	8,9	1	65	216,00	183,60	172,80
633235	200 x 300	200 x 1125	20	8,9	1	65	216,00	183,60	172,80
633239	400 x 110	400 x 563	20	9,3	1	60	239,00	203,15	191,20



360771
horizontale : table d'emballage intégrée

Système de calage PAPERplus® Classic

Pour les colis pesant jusqu'à 70 kg !

- Multiples programmes de sortie du papier froissé.
- Modèle Classic 2 : moderne et facile à utiliser. Compatible uniquement avec les rouleaux de 600 mm de laize (PAPERplus® GE, recyclé et végétal).
- Mobile : machine montée sur roulettes.

Code	360770	360771	608379
Désignation	Classic	Classic	Classic 2
Présentation	Verticale	Horizontale	Verticale
Dimensions L x l x h (mm)	950 x 950 x 1800	1900 x 1400 x 760	1150 x 720 x 1830-2130
Poids (kg)	150	180	150
Cadence	12 m/min	12 m/min	De 40 à 60 m/min
Alimentation électrique	230 V	230 V	230 V
Prix H.T. location mensuelle	80,00	80,00	95,00



DÉMO VIDÉO

**FORMULE
TOUT COMPRIS**
LOCATION + ASSISTANCE
TECHNIQUE
À partir de **80** €/HT/mois



608379
PAPERplus® Classic 2



Papier végétal pour système PAPERplus® Classic®

Pour un calage éco-responsable !

- Idéal pour les colis moyens de 5 à 50 kg.
- Composé à 50% de fibre d'herbe.

Code	Grammage (g/m ²)	Dimensions l (mm) x L (m)	Poids rouleau (kg)	Rouleaux / palette	Prix € H.T. le rouleau
627815	100	600 x 280	21	18	1 et + 4 et + 8 et + 90,00 76,50 72,00



rembourrage



DÉMO VIDÉO

**FORMULE
TOUT COMPRIS**
LOCATION + ASSISTANCE
TECHNIQUE
À partir de **60** €/HT/mois

Système de calage PAPERplus® Papillon

La solution de calage innovante !

- Pratique et compact : s'intègre facilement sur poste d'emballage ou sur des convoyeurs.
- Produit rapidement une solution de calage ou rembourrage pour vos colis.
- Simple d'utilisation.

Code	611654	611655
Désignation	Papillon avec pied	Papillon sans pied
Dimensions L x l x h (mm)	340 x 330 x 1660	340 x 330 x 370
Poids (kg)	28	15,3
Cadence	40 m/min	40 m/min
Alimentation électrique	230 V	230 V
Prix € H.T. location mensuelle	60,00	60,00



611655
Papillon sans pied

Papier kraft recyclé pour système PAPERplus® Papillon

Polyvalent !

- Grande résistance aux chocs grâce à l'effet ressort du papier.
- Protection optimale pour les petits et moyens colis.

Code	Grammage (g/m ²)	Dimensions l (mm) x L (m)	Poids (kg)	Ramettes / palette	Prix € H.T. la ramette
627012	2 x 70	200 x 280	8	84	1 et + 4 et + 8 et + 65,00 55,25 52,00



Récompensé
par l'Oscar
de l'emballage !*



OSCAR
DE L'EMBALLAGE
LAURÉAT 2019



RESPECTUEUX DE
L'ENVIRONNEMENT



dérouleur vendu séparément
page 34

À partir de

6€HT
,92
la bobine

voir page 30

FILM ÉTIRABLE MANUEL CAST 80% RECYCLÉ*

L'innovation éco-responsable !

- Film polyéthylène (PE) qualité cast.
- Déroulement silencieux.
- Favorise l'économie circulaire : composé de 80% de matières recyclées et recyclables après tri et collecte en entreprise.
- Fabriqué en France, ce film dispose des mêmes qualités de résistance à la déchirure qu'un film manuel cast standard. Extrêmement étirable.
- Convient pour des palettes homogènes.
- Collant face interne.



Code	Dimensions l (mm) x L (m)	Épaisseur (µ)	Poids brut bobine (g)	Bobines / colis	Bobines / palette	Prix € H.T. la bobine				
						6	12 et +	24 et +	48 et +	
Transparent										
630664	450 x 300	15	2100	6	180	9,23	7,85	7,38	6,92	
628688	450 x 300	17	2350	6	180	10,69	9,09	8,55	8,02	
627882	450 x 300	20	2720	6	180	12,66	10,76	10,13	9,50	
Noir										
630665	450 x 300	17	2350	6	180	13,54	11,51	10,83	10,16	
Bleu										
632309	N 450 x 300	17	2350	6	180	12,41	10,55	9,93	9,31	
Blanc										
632313	N 450 x 300	17	2350	6	180	12,97	11,02	10,38	9,73	



DÉROULEMENT
SILENCIEUX

* Cette distinction, accordée par Emballages Magazine récompense l'innovation de ce film manuel prometteur dont Cenpac a la primeur de la distribution.



FILMS ET PALETTES

SOMMAIRE

PRODUITS PERSONNALISÉS

À partir de la page
26



GUIDE CONSEIL FILMS ÉTIRABLES

Page
28



FILMS ÉTIRABLES MANUELS

À partir de la page
29



DÉROULEURS POUR FILMS MANUELS

Page
34



FILMS ÉTIRABLES MACHINES

À partir de la page
36



GUIDE CONSEIL PALETTES

Page
46



PALETTES BOIS ET CARTON

À partir de la page
47



PALETTES PLASTIQUE

À partir de la page
50



FILMS ET BÂCHES DE PROTECTION

Page
52



COIFFES PALETTES

Page
53



GAINES, FILMS ET HOUSSES RÉTRACTABLES

À partir de la page
54



ACCESSOIRES DE PALETTISATION

Page
56



PLAQUES INTERCALAIRES

Page
57



CORNIÈRES

À partir de la page
58



BANDEROLEUSES

À partir de la page
243



Personnalisez vos produits



1

2

Sécurisez vos colis à votre image !

100% recyclée et recyclable

1 Feuillard polypropylène manuel et machine PERSONNALISÉ

Pour le regroupement et le cerclage !

- En polypropylène (PP) blanc, bleu ou transparent.
- Impression haute qualité.
- Résistant à la manipulation.
- Couleurs de feuillard disponibles : blanc, bleu et transparent.

Dimensions l x épais. (mm) x L (m)	Résistance (kg)	Diam. mandrin int. (mm)	Bobines / carton	Bobines / palette	Prix € H.T. la bobine ⁽¹⁾ 2 palettes et +*
Impression 1 couleur : noir, bleu, vert ou rouge					
9 x 0,55 x 4 000	100	200	2	60	63,84
9 x 0,63 x 3 600	110	200	2	60	64,08
9 x 0,63 x 3 000	110	280	2	60	53,70
12 x 0,55 x 3 000	130	200	2	60	55,20
12 x 0,63 x 3 000	140	200	2	60	59,40
15,5 x 0,63 x 1 800	280	200/280	2	60	47,88
12 x 0,75 x 2 200	200	406	1	48	54,56

(1) Franco à partir d'une palette. Frais de cliché (cylindre) en sus, 1 correction incluse. Délai de livraison : 5 semaines à réception de commande et après validation du BAT.

* Autres quantités : nous consulter. Majoration 2 couleurs : 2€/1000 mL.

Autres couleurs : nous consulter

2 Cornière carton PERSONNALISÉ

Protège et renforce vos palettes !

- En carton compact écru.
- Protection des angles en cas de choc.

Dimensions ailes (mm)	Longueur (mm)	Épaisseur (mm)	Cornières / colis	Colis / palette	Prix € H.T. le colis ⁽²⁾ pour 2 palettes
Impression 1 couleur					
35 x 35	1 000	3	50	90	16,94
35 x 35	1 200	3	50	90	19,37
35 x 35	1 800	3	25	90	29,94
45 x 45	1 200	3	50	70	25,40
60 x 60	1 200	4	25	76	49,90
Impression 2 couleurs					
35 x 35	1 000	3	50	90	17,71
35 x 35	1 200	3	50	90	20,25
35 x 35	1 800	3	25	90	31,30
45 x 45	1 200	3	50	70	26,55
60 x 60	1 200	4	25	76	52,16

(2) Délai de livraison : 6 semaines après validation du BAT. Frais de cliché en sus. Minimum de commande 2 palettes. Tolérance quantité : +/- 10%.

Véhiculez votre image avec des produits à vos couleurs !



3

4

CLICHÉ OFFERT⁽¹⁾



Retrouvez tous nos produits personnalisables dans ce catalogue grâce à ce picto



PERSONNALISABLE

Film étirable PERSONNALISÉ

Identifiez et sécurisez vos palettes !

- Film étirable cast transparent.
- Film manuel : 450 mm de largeur x 300 m de longueur.
- Film machine : bobine de 500 mm de largeur et 16 kg environ.
- Idéal pour repérer vos palettes facilement.
- Garantie de sécurité tout au long de la chaîne logistique.

Film étirable manuel

3	Épaisseur (μ)	Bobines / colis	Bobines / palette	CLICHÉ OFFERT ⁽¹⁾		
				Prix € H.T. la bobine ⁽¹⁾		
			1 palette	2 palettes	3 palettes	
Impression 1 couleur						
	17	6	330	10,00	9,81	9,69
	20	6	330	11,14	10,89	10,72
	23	6	330	12,63	12,35	12,14

Film étirable machine

4	Épaisseur (μ)	Bobines / palette	CLICHÉ OFFERT ⁽¹⁾			
			Prix € H.T. le kilo ⁽¹⁾			
			1 palette	2 palettes et +	4 palettes et +	
Impression 1 couleur						
	17	46	4,50	4,26	4,16	
	20	46	4,32	4,08	3,98	
	23	46	4,14	3,94	3,84	

(1) Cliché offert à partir d'une palette. Impression sur film noir, blanc, couleur et impression 2 couleurs possible : nous consulter. Délai de livraison : 4 à 5 semaines après validation du BAT. Film manuel/machine technique : tarif sur demande.



Impression possible sur film noir, blanc ou couleur. Nous consulter !

Pour toutes vos demandes de produits personnalisés, contactez-nous !



FILMS ÉTIRABLES

Il existe plusieurs sortes de films selon l'utilisation : **manuel, machine, utilisation en conditions standard ou difficiles**. Nos experts vous guident dans vos choix.

CHOISIR L'ÉPAISSEUR DE VOTRE FILM

Il faut tenir compte :

- Du poids de la palette
- De la durée du transport
- De la présence d'angles saillants
- De l'homogénéité de la charge
- De la durée de stockage
- De l'installation de votre équipement

FILM CAST OU FILM SOUFLÉ ?

Les films étirables sont fabriqués selon deux techniques différentes d'extrusion, "cast" ou "soufflé", qui leur donnent des qualités techniques différentes en termes de résistance, d'étirabilité, de pouvoir collant...

	Utilisation	Caractéristiques										
Film cast	<ul style="list-style-type: none"> ■ Le film cast répond à plus de 70% des utilisations. ■ Compatible avec l'ensemble des machines à filmer automatiques. ■ Convient parfaitement pour les charges régulières même lourdes, avec des angles peu saillants. <table border="1"> <thead> <tr> <th>Capacité d'adhésion</th> <th>Résistance déchirure</th> <th>Maintien palette</th> <th>Déroulement silencieux</th> <th>Transparence</th> </tr> </thead> <tbody> <tr> <td>✓✓</td> <td>✓✓</td> <td>✓✓</td> <td>✓✓✓</td> <td>✓✓✓</td> </tr> </tbody> </table>	Capacité d'adhésion	Résistance déchirure	Maintien palette	Déroulement silencieux	Transparence	✓✓	✓✓	✓✓	✓✓✓	✓✓✓	<ul style="list-style-type: none"> ■ Film extrudé en polyéthylène (PE) mono-orienté. ■ Résistance mécanique dans le sens de la longueur. ■ Film multicouches : de 3 à 9 couches. ■ Faible différenciation entre la face collante et la face glissante.
Capacité d'adhésion	Résistance déchirure	Maintien palette	Déroulement silencieux	Transparence								
✓✓	✓✓	✓✓	✓✓✓	✓✓✓								
Film soufflé	<ul style="list-style-type: none"> ■ Idéal pour la palettisation des charges lourdes, anguleuses et peu homogènes. ■ Adapté à la palettisation en milieu froid et poussiéreux, et au stockage de longue durée. ■ Face extérieure glissante, facilite la manipulation des palettes lors du chargement ou du déchargement. <table border="1"> <thead> <tr> <th>Capacité d'adhésion</th> <th>Résistance déchirure</th> <th>Maintien palette</th> <th>Déroulement silencieux</th> <th>Transparence</th> </tr> </thead> <tbody> <tr> <td>✓✓✓</td> <td>✓✓✓</td> <td>✓✓✓</td> <td>✓</td> <td>✓✓</td> </tr> </tbody> </table>	Capacité d'adhésion	Résistance déchirure	Maintien palette	Déroulement silencieux	Transparence	✓✓✓	✓✓✓	✓✓✓	✓	✓✓	<ul style="list-style-type: none"> ■ Film extrudé polyéthylène (PE) bi-orienté (2 axes). ■ Résistance mécanique dans le sens de la longueur et transversal. ■ Film multicouches : 1 à 3 couches. ■ Grande différenciation entre la face collante et la face glissante.
Capacité d'adhésion	Résistance déchirure	Maintien palette	Déroulement silencieux	Transparence								
✓✓✓	✓✓✓	✓✓✓	✓	✓✓								

✓✓✓ Idéal - ✓✓ Adapté - ✓ Satisfaisant

FILM MANUEL OU FILM MACHINE ?

FILM MANUEL

Moins de
15
palettes/jour



FILM MACHINE

À partir de
15
palettes/jour



QUELLE ÉPAISSEUR DE FILM ?

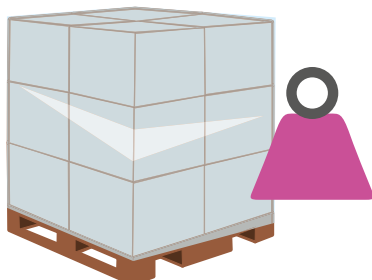

Poids de la palette	Épaisseur de film
- 250 kg	15 microns
250 à 400 kg	17 microns
400 à 600 kg	20 à 23 microns
+ 600 kg	23 à 30 microns

 Sélection Cenpac



Film étirable manuel cast standard

Un film adapté pour toutes les utilisations !

- Film en polyéthylène (PE) qualité cast.
- Déroulement silencieux.
- Maintient vos palettes lors du transport et du stockage.
- Résistant à la déchirure.
- 10 µ : avec bords retournés renforçant la résistance à la déchirure.
- Recyclable.
- Collant face interne.

Livré par colis de 6 bobines

Code	Dimensions l (mm) x L (m)	Épaisseur (µ)	Poids brut bobine (g)	Bobines / colis	Bobines / palette	Prix € H.T. la bobine				
						6	12 et +	24 et +	48 et +	
Longueur de 230 m à 280 m										
612186	450 x 270	15	1910	6	180	8,23	7,00	6,58	6,17	
612187	450 x 270	17	2130	6	180	9,27	7,88	7,42	6,95	
612188	450 x 270	20	2470	6	180	10,73	9,12	8,58	8,05	
589358	450 x 280	23	2906	6	180	13,67	11,62	10,94	10,25	
362799	450 x 230	30	3097	6	180	15,22	12,94	12,18	11,42	
Longueur 300 m										
627456	450 x 300	10	1440	6	180	7,96	6,77	6,37	5,97	
627299	450 x 300	13	1850	6	180	8,42	7,16	6,74	6,32	
06612070	450 x 300	15	2103	6	180	8,96	7,62	7,17	6,72	
588431	450 x 300	17	2351	6	180	10,38	8,82	8,30	7,79	
588960	450 x 300	20	2724	6	180	12,29	10,45	9,83	9,22	

Livré en palette complète de 240 bobines

Code	Dimensions l (mm) x L (m)	Épaisseur (µ)	Poids brut bobine (g)	Bobines / colis	Bobines / palette	Prix € H.T. la bobine	
						1 palette et +	1 palette et +
376237	450 x 270	15	1917	240	240	7,05	
399281	450 x 270	17	2140	240	240	7,74	



Film étirable manuel cast spécial froid

Pour le stockage de vos palettes jusqu'à -25°C !

- Film en polyéthylène (PE) qualité cast.
- Déroulement silencieux.
- Maintient vos palettes lors du transport et du stockage.
- Résistant à la déchirure.
- Livré par colis de 9 bobines.
- Recyclable.
- Collant face interne.

Code	Dimensions l (mm) x L (m)	Épaisseur (µ)	Poids brut bobine (g)	Bobines / colis	Bobines / palette	Prix € H.T. la bobine			
						9	18 et +	36 et +	72 et +
409615	450 x 300	13	1795	9	324	8,86	7,53	7,09	6,65





RESPECTUEUX DE L'ENVIRONNEMENT



PRODUIT

Film transparent : a remporté l'Oscar de l'emballage 2019* ! LAURÉAT 2019

OSCAR
DE L'EMBALLAGE
LAURÉAT 2019



dérouleur
vendu séparément
page 34

Film étirable manuel cast 80% recyclé

L'innovation éco-responsable !

- Film polyéthylène (PE) qualité cast.
- Déroulement silencieux.
- Favorise l'économie circulaire : composé de 80% de matières recyclées et recyclables après tri et collecte en entreprise.
- Fabriqué en France, ce film dispose des mêmes qualités de résistance à la déchirure qu'un film manuel cast standard. Extrêmement étirable.
- Convient pour des palettes homogènes.
- Disponible en :
 - transparent, légèrement teinté de vert : garantit la transparence une fois déposé sur la palette,
 - noir : assure une opacité optimale et la confidentialité de vos marchandises palettisées,
 - couleur (blanc ou bleu) : permet la confidentialité et l'identification rapide des palettes.
- Collant face interne.



Code	Dimensions l (mm) x L (m)	Épaisseur (µ)	Poids brut bobine (g)	Bobines / colis	Bobines / palette	Prix € H.T. la bobine			
						6	12 et +	24 et +	48 et +
Transparent									
630664	450 x 300	15	2100	6	180	9,23	7,85	7,38	6,92
628688	450 x 300	17	2350	6	180	10,69	9,09	8,55	8,02
627882	450 x 300	20	2720	6	180	12,66	10,76	10,13	9,50
Noir									
630665	450 x 300	17	2350	6	180	13,54	11,51	10,83	10,16
Bleu									
632309	N 450 x 300	17	2350	6	180	12,41	10,55	9,93	9,31
Blanc									
632313	N 450 x 300	17	2350	6	180	12,97	11,02	10,38	9,73



DÉROULEMENT
SILENCIEUX

Système ERGO : dérouleur ergonomique et film associé

Pour un banderolage manuel maîtrisé et réduisant les TMS !

- Dérouleur innovant à pré-étirage fixe 30% intégré, permettant une force de serrage élevée et constante indépendamment de l'opérateur.
- Améliore la stabilité des palettes et réduit la consommation de film.
- Réduit les troubles musculo-squelettiques (TMS) : le système facilite le banderolage des pieds de palette sans se baisser et l'application du film en avant.
- Son poids plume permet de filmer à l'aide d'une seule main.
- Rangement facile grâce aux deux aimants.
- Film en polyéthylène (PE) bi-orienté qualité cast Extra Light, Light ou Regular.
- Résistant et ultra transparent
- Déroulement silencieux.
- Poids total du système (dérouleur + bobine de film) : 3 kg.

Dérouleur et pack

Code	Désignation	Poids (kg)	Prix € H.T. l'unité
628721	Dérouleur ergonomique	1,8	265,00
628908	Pack dérouleur + 6 bobines de film	3	299,00

Film étirable

Code	Qualité	Dimensions l (mm) x L (m)	Diamètre intérieur mandrin (mm)	Poids brut bobine (g)	Bobines / colis	Prix € H.T. la bobine			
						1 colis	2 colis et +	4 colis et +	8 colis et +
Transparent									
633099	N Extra light	375 x 230	38	676	9	4,88	4,15	3,90	3,66
628722	Light	400 x 350	38	1200	6	9,25	7,86	7,40	6,94
630666	Regular	450 x 300	38	1320	6	9,97	8,47	7,98	7,48
Noir									
633097	N Regular	450 x 300	38	1320	6	12,46	10,59	9,97	9,35



DÉROULEMENT
SILENCIEUX



LUTTE CONTRE
LES T.M.S.

N : Nouvelle référence !

OFFRE SPÉCIALE PACK

Pack dérouleur

1 dérouleur ergonomique



6 bobines de film ERGO

~~320,50€~~ = **299€**

code 628908



 Sélection Cenpac



Film étirable manuel cast

Idéal pour assurer la confidentialité de vos produits !

- Film polyéthylène (PE) qualité cast.
- Déroulement silencieux.
- Maintient vos palettes lors du transport et du stockage.
- Les fortes épaisseurs assurent une opacité optimale et la confidentialité de vos marchandises palettisées.
- Convient pour vos produits sensibles à la lumière.
- Résistant à la déchirure.
- Recyclable.
- Collant face interne.

Noir

Code	Dimensions l (mm) x L (m)	Épaisseur (μ)	Poids brut bobine (g)	Bobines / colis	Bobines / palette	la bobine			
						6	12 et +	24 et +	48 et +
411037	450 x 300	15	2103	6	180	11,74	9,98	9,39	8,22
357821	450 x 300	17	2351	6	180	13,15	11,18	10,52	9,21
357755	450 x 300	20	2724	6	180	14,84	12,61	11,87	10,39
357756	450 x 300	23	3097	6	180	16,64	14,14	13,31	11,65



Couleur

Code	Couleur	Dimensions l (mm) x L (m)	Épaisseur (μ)	Poids brut bobine (g)	Bobines / colis	Bobines / palette	Prix € H.T. la bobine			
							6	12 et +	24 et +	48 et +
569983	Blanc	450 x 270	17	2140	6	180	12,59	11,33	10,70	10,07
569982	Blanc	450 x 270	23	2811	6	180	13,90	12,51	11,82	11,12
621748	Gris	450 x 270	20	2486	6	180	14,17	12,75	12,04	11,34
569985	Bleu	450 x 270	20	2486	6	180	14,17	12,75	12,04	11,34
590087	Rouge	450 x 270	20	2486	6	180	14,38	12,94	12,22	11,50
590088	Jaune	450 x 270	20	2486	6	180	14,17	12,75	12,04	11,34
594854	Vert	450 x 270	23	2820	6	180	16,77	15,09	14,25	13,42



+ PRODUIT

1 m de film s'étire jusqu'à 3,50 m !



Film étirable manuel cast technique 250%

Grande transparence et excellente force de maintien !

- Film polyéthylène (PE) qualité cast.
- Déroulement silencieux.
- Adapté aux charges peu homogènes à angles saillants.
- Réduit votre consommation de film et vos déchets, grâce à son étirabilité.
- Très bonne résistance à la perforation et à la déchirure.
- Collant face interne.
- Recyclable.



Code	Dimensions l (mm) x L (m)	Épaisseur (μ)	Poids brut bobine (g)	Bobines / colis	Bobines / palette	Prix € H.T. la bobine			
						6	12 et +	24 et +	48 et +
06612050	450 x 300	15	2133	6	180	11,96	10,17	9,57	8,37

+ PRODUIT

Film bi-orienté : s'étire dans le sens de la largeur et de la longueur !



Film étirable manuel soufflé

Excellente force de maintien !

- Film polyéthylène (PE) qualité soufflé.
- Adapté aux charges lourdes et anguleuses.
- Économique : la laize de 400 mm réduit le prix des bobines sans augmenter vos consommations.
- Bonne résistance à la perforation et à la déchirure.
- Film noir : assure la confidentialité de vos marchandises palettisées et protège vos produits contre le vol.
- Résiste aux basses températures jusqu'à -40°C.
- Collant face externe.
- Recyclable.



Transparent

Code	Dimensions l (mm) x L (m)	Épaisseur (μ)	Poids brut bobine (g)	Bobines / colis	Bobines / palette	Prix € H.T. la bobine			
						6	12 et +	24 et +	48 et +
576155	400 x 300	12	1535	6	180	11,96	10,17	9,57	8,37
573170	400 x 300	15	1866	6	180	14,36	12,21	11,49	10,05
632113	400 x 300	17	2350	6	180	16,37	13,91	13,10	11,46
576156	400 x 300	23	2749	6	180	20,44	17,37	16,35	14,31



Noir

Code	Dimensions l (mm) x L (m)	Épaisseur (μ)	Poids brut bobine (g)	Bobines / colis	Bobines / palette	Prix € H.T. la bobine			
						6	12 et +	24 et +	48 et +
577388	400 x 300	17	2087	6	180	14,33	12,90	12,18	11,46
577389	400 x 300	20	2418	6	180	16,21	14,59	13,78	12,97





ÉCONOMIQUE

Film pré-étiré manuel soufflé

Bon rapport qualité prix !

- Film polyéthylène (PE) qualité soufflé.
- Offre une excellente résistance transversale à la déchirure et à la perforation.
- Film transparent : vos marchandises restent visibles.
- Film noir : permet d'assurer la confidentialité de vos produits.
- Réduit vos coûts tout en garantissant la tenue de vos charges.
- Recyclable.

Film transparent - livré par colis de 6 bobines

Code	Dimensions l (mm) x L (m)	Épaisseur (μ)	Poids brut bobine (g)	Bobines / colis	Bobines / palette	Prix € H.T. la bobine				
						6	12 et +	24 et +	48 et +	
Collant face interne										
617909	390 x 600	6	1590	6	240	9,27	8,34	7,88	7,42	
Collant face interne et glissant face externe										
599374	390 x 600	7	1667	6	162	12,45	11,21	10,58	9,96	

Film transparent - livré en palette complète de 162 bobines

Code	Dimensions l (mm) x L (m)	Épaisseur (μ)	Poids brut bobine (g)	Bobines / palette	Prix € H.T. la bobine 1 palette et +
Collant face interne et glissant face externe					
599373	390 x 600	7	1667	162	9,96

Film noir - livré par colis de 6 bobines

Code	Dimensions l (mm) x L (m)	Épaisseur (μ)	Poids brut bobine (g)	Bobines / colis	Bobines / palette	Prix € H.T. la bobine				
						6	12 et +	24 et +	48 et +	
Collant face interne et glissant face externe										
616771	430 x 600	8	2080	6	162	14,80	13,32	12,58	11,84	
Collant face interne										
630926	390 x 600	9	2250	6	180	16,15	14,54	13,73	12,92	



PRODUIT

Excellent maintien :
mémoire élastique !



Film pré-étiré manuel soufflé silencieux

Pour un bon maintien de la charge sans effort !

- Film polyéthylène (PE) soufflé composé d'une formulation spécifique.
- Transparent et brillant.
- Film confort : déroulement silencieux et sans effort.
- Collant face interne et glissant face externe.
- Recyclable.

Code	Dimensions l (mm) x L (m)	Épaisseur (μ)	Poids brut bobine (g)	Bobines / colis	Bobines / palette	Prix € H.T. la bobine			
						6	12 et +	24 et +	48 et +
617908	390 x 600	6,5	1700	6	240	10,52	9,47	8,94	8,42



PRODUIT

Ce film 6,5 μ est comparable à
un film traditionnel de 17 à 20 μ !



Film pré-étiré manuel soufflé spécial froid

Pour le stockage de vos palettes jusqu'à -40°C !

- Film polyéthylène (PE) qualité soufflé.
- Collant face interne, glissant face externe : évite l'accrochage des palettes au transport et au stockage.
- Résiste aux températures négatives.
- Recyclable.

Code	Dimensions l (mm) x L (m)	Épaisseur (μ)	Poids brut bobine (g)	Bobines / colis	Bobines / palette	Prix € H.T. la bobine			
						6	12 et +	24 et +	48 et +
599375	430 x 600	8	2080	6	162	15,77	14,19	13,40	12,62



PENSEZ-Y

Pour le filmage manuel de vos palettes, pensez à vous équiper en dérouleur de film.

Dérouleurs - page 34





Dérouleur métallique ergonomique

Appliquez le film de manière simple et rapide !

- Poignées souples en caoutchouc, socle léger en aluminium.
- Tension variable par rotation de la poignée supérieure montée sur roulement à billes.
- Hauteur et diamètre réglables.
- Pour une utilisation avec bobines de largeur 300 à 500 mm et mandrin de diamètre 38 à 76 mm.

Code	Désignation	Poids (kg)	Prix € H.T. le dérouleur
06913008	Dérouleur métallique	1,65	79,00

Dérouleur acier

Simplifiez vos palettisations !

- Équipé d'une poignée rigide en polychlorure de vinyle (PVC) et d'un socle en acier.
- Le réglage de la tension s'effectue par simple rotation de la poignée.
- Pour une utilisation avec bobines de largeur 300 à 500 mm et mandrin de diamètre 38 à 76 mm.

Code	Désignation	Poids (kg)	Prix € H.T. le dérouleur
624149	Dérouleur acier	2,26	29,95



Embouts de déroulage

Simple utilisation et économiques !

- Permettent de faciliter la pose des films étirables manuels avec mandrin de diamètre 50 mm.
- Évitent les frottements et les brûlures aux doigts lors du déroulage.

Code	Désignation	Pièces / colis	Prix € H.T. le colis
606022	Embouts plastique	18	21,55



Dérouleur plastique

Idéal pour une meilleure prise en main des bobines !

- Fiable et léger, le dérouleur s'utilise pour des bobines de film avec mandrin de diamètre 50 mm.
- Largeur de laize : de 450 à 500 mm.
- Le dérouleur facilite l'application du film et évite les frottements et brûlures aux doigts.
- Vendu par lot de 2.

Code	Désignation	Prix € H.T. le dérouleur
607083	Dérouleur plastique	5,90

Mini bobine de film étirable manuel cast

Pour stabiliser le haut des palettes, regrouper des colis ou des produits longs !

- Film polyéthylène (PE) transparent, qualité cast.
- Bobinots de 100 ou 125 mm de large fournis avec une poignée.
- Idéale pour le fardelage, le bottelage des produits longs.
- Recyclable.
- Collant face interne.

poignée
fournie



Code	Dimensions l (mm) x L (m)	Épaisseur (μ)	Poids brut bobine (g)	Bobines / colis	Bobines / palette	Prix € H.T. la mini bobine		
						1 colis et +	5 colis et +	10 colis et +
Transparente								
06612525	100 x 150	23	400	10	900	3,35	2,85	2,68
570865	125 x 150	20	427	24	600	3,20	2,72	2,56
570866	125 x 300	20	772	24	336	6,41	5,45	5,13
Noire								
590094	100 x 150	23	400	10	900	3,68	3,13	2,94
590095	125 x 150	20	430	24	600	3,79	3,22	3,03



Film étirable manuel macroperforé

Idéal pour les produits sensibles à la condensation !

- Film polyéthylène (PE).
- Évite les moisissures et l'affaissement des emballages.
- Recommandé pour la palettisation manuelle de produits chauds (évite la condensation), congelés (écourte le temps nécessaire à la congélation) et frais (maintient la fraîcheur par la circulation de l'air).
- Stabilisation efficace de la palette grâce à son élasticité et à sa robustesse.
- Ce film présente 11 lignes de perforations de 50 mm.
- Recyclable.
- Collant face interne.



Code	Dimensions l (mm) x L (m)	Épaisseur (μ)	Poids brut bobine (g)	Bobines / colis	Bobines / palette	Prix € H.T. la bobine			
						10	20	30	40 et +
398827	450 x 300	9	1450	10	360	19,77	16,80	15,82	13,84



Filet de palettisation manuel tissé

Pour une aération rapide !

- En polyéthylène haute densité (PEHD).
- Pour la palettisation des produits qui nécessitent une aération rapide afin d'éviter la condensation : fruits et légumes, produits congelés, produits secs, etc.
- Très résistant, adapté aux charges lourdes.
- Recyclable.



Code	Dimensions l (mm) x L (m)	Poids brut bobine (g)	Bobines / colis	Bobines / palette	Prix € H.T. la bobine		
					6	12 et +	24 et +
599510	500 x 500	1800	6	144	25,08	21,32	20,06



Film étirable manuel cast alimentaire

Pour identifier vos palettes de produits alimentaires !

- En polyéthylène (PE) qualité cast. Bleu translucide.
- Film agréé apte au contact alimentaire.
- Idéal pour une utilisation dans le domaine de l'industrie agro-alimentaire et notamment recommandé en chambre froide.
- Adapté pour les aliments aqueux, gras, acides et alcoolisés jusqu'à 10%.
- Code 633582 : traçabilité assurée grâce à une étiquette apposée sur le produit.
- Recyclable.
- Collant face interne.



Code	Dimensions l (mm) x L (m)	Épaisseur (μ)	Poids brut bobine (g)	Bobines / colis	Bobines / palette	Prix € H.T. la bobine			
						6	12 et +	24 et +	48 et +
600066	450 x 300	15	2110	6	270	14,79	12,57	11,83	10,35
633582	450 x 300	17	2360	6	270	17,06	14,50	13,65	11,94



PRODUIT

Apte au contact alimentaire !



+ PRODUIT

Film cast bi-orienté parmi les plus fins !



film transparent
bobine 8 kg
sans mandrin



film noir
bobine 18 kg
avec mandrin

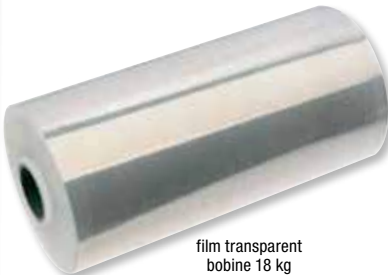

film transparent
bobine 18 kg
avec mandrin

Film étirable machine cast Extrême

Force de maintien d'un film soufflé, le silence en plus !

- Film rigide en polyéthylène (PE) bi-orienté qualité cast.
- Force de serrage bi-axiale garantissant une bonne stabilité des charges.
- Excellent pouvoir couvrant, laize constante à l'application.
- Résistance optimale à la déchirure et à la perforation.
- Idéal pour le stockage de vos produits en froid négatif (jusqu'à -23°C).
- Ultra transparent : facilite la lecture des codes-barres.
- Gain au stockage, 1 palette = 2 palettes de film traditionnel.
- Réduction des déchets : mandrin allégé ou bobine sans mandrin.
- Préconisé sur banderoleuses sans pré-étirage motorisé avec frein électromagnétique :
 - bras tournant : bobine de 8 kg,
 - plateau tournant : bobine de 18 kg.
- Déroulement silencieux.
- Recyclable.
- Collant face interne et glissant face externe.



Bobine sans mandrin

Code	Dimensions l (mm) x L (m)	Épaisseur (μ)	Poids brut bobine (kg)	Poids mandrin (kg)	Pré-étirage maximum (%)	Bobines / palette	Prix € H.T. la bobine 1 palette	Prix € H.T. la bobine 2 palettes et +
Transparent								
628313	450 x 2750	7	8	Sans	70	60	56,92	48,38
627434	450 x 2150	9	8	Sans	90	60	54,98	46,73

Bobine avec mandrin

Code	Dimensions l (mm) x L (m)	Épaisseur (μ)	Poids brut bobine (kg)	Poids mandrin (kg)	Pré-étirage maximum (%)	Bobines / palette	Prix € H.T. la bobine 1 palette	Prix € H.T. la bobine 2 palettes et +
Transparent								
625551	450 x 4550	9	18	0,8	90	28	105,50	89,67
625552	450 x 3700	11	18	0,8	120	28	99,90	84,92
Noir								
633098	N 450 x 3700	11	18	0,8	120	28	124,88	106,15



DÉROULEMENT SILENCIEUX



Film étirable machine cast noir et blanc Éco-Stretch

Pour expédier ou stocker en toute confidentialité !

- Film polyéthylène (PE) qualité cast.
- Déroulement silencieux.
- Pour une utilisation sur banderoleuse sans pré-étirage motorisé (type banderoleuse modèle Rotoplat 508, page 248).
- Protection contre le vol : permet d'assurer la confidentialité et l'identification de vos produits.
- Résistant à la déchirure.
- Recyclable.
- Collant face interne.



Code	Dimensions l (mm) x L (m)	Épaisseur (μ)	Poids brut bobine (kg)	Poids mandrin (kg)	Bobines / palette	Prix € H.T. la bobine 1 palette	Prix € H.T. la bobine 2 palettes et +
Noir							
06611660	500 x 1639	20	16,7	1,65	30	72,76	61,85
633100	N 500 x 1765	20	17,2	1,65	30	97,51	82,88
361778	500 x 1425	23	16,7	1,65	30	72,76	61,85
Blanc							
06611488	500 x 1365	23	16,7	1,65	40	74,95	63,71



DÉROULEMENT SILENCIEUX

N : Nouvelle référence !



 Sélection Cenpac



Film étirable machine cast Éco-Stretch

Polyvalent, il est adapté à toutes les utilisations !

- Film polyéthylène (PE) qualité cast.
- Film brillant et transparent à déroulement silencieux.
- Pour une utilisation sur banderoleuse sans pré-étirage motorisé.
- Résistant à la déchirure.
- Recyclable.
- Collant face interne.



Code	Dimensions l (mm) x L (m)	Épaisseur (µ)	Poids brut bobine (kg)	Poids mandrin (kg)	Bobines / palette	Prix € H.T. la bobine	
						1 palette	2 palettes et +
583271	500 x 1838	17	16	1,70	46	59,02	53,12
583272	500 x 1563	20	16	1,70	46	59,02	53,12
583273	500 x 1359	23	16	1,70	46	59,02	53,12
583276	500 x 1042	30	16	1,70	46	59,02	53,12



banderoleuse Ecoplat Base Plus
vendue page 247



PRODUIT

Gagnez jusqu'à 40% de film à la pose !

Film étirable cast pour banderoleuse à bras tournant

Bobine légère : 8 kg !

- Film polyéthylène (PE) qualité cast.
- Bobine deux fois plus légère qu'une bobine traditionnelle : elle contribue à réduire les troubles musculo-squelettiques (TMS).
- Spécialement conçue pour banderoleuse à bras tournant doté d'un dispositif d'étirage.
- Film brillant et transparent à déroulement silencieux.
- Résistant à la déchirure.
- Recyclable.
- Collant face interne.



Code	Dimensions l (mm) x L (m)	Épaisseur (µ)	Poids brut bobine (kg)	Poids mandrin (kg)	Bobines / palette	Prix € H.T. la bobine	
						1 palette	2 palettes et +
620934	500 x 897	17	8	1	66	33,23	29,91
620935	500 x 762	20	8	1	66	33,23	29,91
620936	500 x 663	23	8	1	66	33,23	29,91



banderoleuse Masterwrap Plus XL
vendue page 245



Banderoleuse à plateau tournant - Modèle Masterplat Plus PGS

Format des palettes avec options

	Max. (en mm)	
	L	1 250
	l	1 250
	h	3 100

Cadence

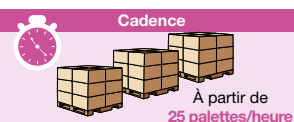

Polyvalente !

- 11 fonctions réglables et 6 programmes personnalisables mémorisables pour adapter le cycle de banderolage à la charge.
- Écran couleur avec sélection par "JOG".
- Chariot PGS à pré-étirage motorisé fixe à 250%.
- Mât/chariot porte-bobine :
 - cellule de détection de hauteur de charge,
 - arrêt automatique du cycle en cas de détection d'un obstacle sous le chariot,
 - arrêt du chariot à hauteur ergonomique pour l'opérateur en fin de cycle pour faciliter l'accroche du film.
- Vitesse de rotation du plateau : de 5 à 12 tours/min.
- Plateau plein standard : recommandé pour un usage intensif et des charges lourdes jusqu'à 2 000 kg.
- Plateau plein LP extra plat 31 mm : facilite le chargement et réduit l'effort. Pour un usage dans un espace réduit et des charges jusqu'à 1 200 kg.
- Plateau évidé TP3 : accès direct au plateau avec tout type de transpalette manuel.
- Rampe d'entrée plus évasée facilitant l'accès des transpalettes et sécurité renforcée grâce à la nouvelle cellule de détection d'obstacles. Pour des charges jusqu'à 1 200 kg.



modèle PGS
plateau plein standard

modèle PGS
plateau plein LP extra plat



Retrouvez tous nos modèles page 249

Code	610130	627124	627101
Type de plateau	Plein	Plein LP extra plat	Évidé 3 entrées
Hauteur banderolage (mm)	2200	2200	2200
Diamètre du plateau (mm)	1650	1650	1500
Dimensions palette l x L (mm) max.	1000 x 1200	1000 x 1200	800 x 1200
Charge max. (kg)	2000	1200	1200
Dimensions machine L x l (mm)	2775 x 1725	2802 x 1826	2775 x 1755
Hauteur totale machine (mm)	2560	2837	2875
Alimentation électrique	230 V	230 V	230 V
Prix € H.T. l'unité	6 947,00	9 300,00	9 400,00

Banderoleuse à bras tournant - Modèle Masterwrap Plus XL

Format des palettes avec options

	Max. (en mm)	
	L	1 200
	l	1 200
	h	2 400

Cadence

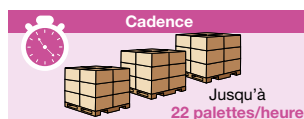

Pour le banderolage des charges instables ou lourdes !

- Multifonction avec 6 programmes personnalisables et mémorisables.
- Chariot FR doté d'un dispositif d'étirage du film réalisé au moyen d'un frein électromagnétique.
- Vitesse de rotation du bras réglable de 7 à 11 tours/min.
- Panneau de commande équipé d'un écran couleur avec sélecteur.
- Nouveau : arrêt du chariot à hauteur ergonomique pour l'opérateur en fin de cycle pour faciliter l'accroche du film.
- S'utilise avec des bobines de films avec ou sans mandrin de 8 kg maximum.



panneau
de commande

frein
électromagnétique



Code	618003
Chariot	Frein électromagnétique
Hauteur banderolage (mm)	2000
Dimensions totales L x l x h (mm)	2572 x 470 x 2897
Poids (kg)	300
Dimensions palette l x L (mm) max.	1200 x 1200
Cycle montée/descente	Oui
Vitesse montée/descente du chariot	De 2,3 à 6 m/min
Cycle de dépose de coiffe	Oui
Recouvrement haut de palette	Oui
Nombre de tours renforts "haut"	Réglable de 0 à 10
Arrêt du chariot	Réglable de 0 à 150 cm
Alimentation électrique	230 V
Prix € H.T. l'unité	7 130,00



LE SAVIEZ-VOUS ?

Le film pré-étiré

- Recouvrement optimal garanti par simple dépose de film.
- Écologique et recyclable : réduction de 40% des déchets en moyenne comparé à un film traditionnel.
- Économique : gain en coût de stockage, autonomie des bobines doublée : 1 palette = 2 palettes de film standard.
- Pré-étiré soufflé : idéal pour le stockage de vos palettes dans des conditions de froid négatif jusqu'à -40°C.
- Recommandé pour banderoleuse sans pré-étirage.

Film pré-étiré soufflé
Réduisez de 40% vos déchets !

Déchets générés avec un film traditionnel

Déchets générés avec un film pré-étiré

-40%
de déchets !

Équivalences avec un film étirable traditionnel :

- Film pré-étiré 7 microns : 13 à 15 microns
- Film pré-étiré 8 microns : 15 à 20 microns
- Film pré-étiré 9 microns : 17 à 23 microns



PRODUIT

Bobine légère : moins de 7 kilos !

Film pré-étiré pour banderoleuse à bras tournant

Pour plus de légèreté !

- Film en polyéthylène (PE) qualité cast ou soufflé.
- Les bords retournés renforcent la résistance à la déchirure et assurent une meilleure stabilité de la palette.
- Film cast : sans mandrin, adapté aux charges stables et homogènes.
- Film soufflé : mandrin allégé, adapté aux charges débordantes à angles saillants.

Qualité cast, bobine sans mandrin

Code	Couleur	Dimensions l (mm) x L (m)	Épaisseur (μ)	Poids (kg)	Bobines / palette	Prix € H.T. la bobine	
						1 palette	2 palettes et +
Collant face interne							
599382	Transparent	475 x 1750	7	5,4	38	51,55	43,82
599384	Transparent	475 x 1450	9	5,7	38	52,61	44,72
599385	Noir	475 x 1450	9	5,7	38	55,84	47,46

Qualité soufflé, bobine avec mandrin

Code	Couleur	Dimensions l (mm) x L (m)	Épaisseur (μ)	Poids brut bobine (kg)	Poids mandrin (kg)	Bobines / palette	Prix € H.T. la bobine	
							1 palette	2 palettes et +
Collant face interne et glissant face externe								
616780	Transparent	430 x 1500	8	6,34	1,14	48	41,56	35,33



Film pré-étiré machine cast

Recommandé pour les banderoleuses sans pré-étirage !

- Film polyéthylène (PE) en qualité cast.
- Déroulement silencieux.
- Adapté aux charges stables et homogènes.

Code	Dimensions l (mm) x L (m)	Épaisseur (μ)	Poids brut bobine (kg)	Poids mandrin (kg)	Bobines / palette	Prix € H.T. la bobine	
						1 palette	2 palettes et +
Collant face interne							
595472	430 x 5000	7	14,6	0,9	30	114,40	97,24
Collant face interne et glissant face externe							
566051	410 x 3000	8	10,6	1,5	30	73,18	62,20

Film pré-étiré machine soufflé

Réduisez votre consommation de film jusqu'à 40% !

- Film polyéthylène (PE) en qualité soufflé.
- Adapté aux charges débordantes à angles saillants.
- Les bords retournés renforcent la résistance à la déchirure et assurent une meilleure stabilité de la palette.

Code	Dimensions l (mm) x L (m)	Épaisseur (μ)	Poids brut bobine (kg)	Poids mandrin (kg)	Bobines / palette	Prix € H.T. la bobine	
						1 palette	2 palettes et +
Collant face interne et glissant face externe							
599376	430 x 3000	8	11,1	1,6	30	84,27	71,63



PRODUIT

Facilite le chargement et le déchargement de vos palettes grâce à sa face "glissant externe" (codes 599376 et 566051) !



banderoleuse Ecoplat Base Plus vendue page 247





ÉCONOMIQUE



PRODUIT

Poids mandrin allégé !

Film étirable machine cast Formule +

Excellent rapport qualité-prix !

- Film polyéthylène (PE) qualité cast multicouches.
- Déroulement silencieux.
- Préconisé pour une utilisation sur banderoleuse à frein ou équipée de pré-étirage motorisé.
- Contribue à optimiser vos coûts et à réduire vos déchets.
- Étirable jusqu'à 280% en 30 µ, soit 1 m de film = 3,80 m.
- Résistant à la perforation et à la déchirure.
- Contribue à un meilleur maintien de la charge palettisée lors du transport.
- Poids mandrin allégé pour plus de longueur de film.
- Recyclable.
- Collant face interne.



Code	Dimensions l (mm) x L (m)	Épaisseur (µ)	Poids brut bobine (kg)	Poids mandrin (kg)	Pré-étirage maximum (%)	Bobines / palette	Prix € H.T. la bobine	
							1 palette	2 palettes et +
627476	500 x 2900	12	17	1	90	40	71,98	64,78
609088	500 x 2321	15	17	1	120	40	70,28	63,25
609083	500 x 2048	17	17	1	150	40	69,24	62,32
609084	500 x 1741	20	17	1	200	40	69,24	62,32
609085	500 x 1514	23	17	1	250	40	69,24	62,32
609086	500 x 1160	30	17	1	280	40	69,24	62,32



robot à banderoler
Master Plus 110 page 252



PRODUIT

Recommandé sur les machines
équipées de pré-étirage motorisé !



Film étirable machine cast noir et blanc Super Stretch

Pour expédier ou stocker en toute confidentialité !

- Film polyéthylène (PE) qualité cast.
- Permet d'assurer l'identification et la confidentialité de vos produits lors du transport ou du stockage.
- Déroulement silencieux.
- Contribue à la réduction des déchets et optimise vos coûts à la palette.
- Étirable jusqu'à 300% soit 1 m de film = 4 m.
- Bonne résistance à la déchirure et à la perforation.
- Recommandé pour les palettes débordantes à angles saillants et peu homogènes notamment pour les films 23 µ.
- Recyclable.
- Collant face interne.



Code	Couleur	Dimensions l (mm) x L (m)	Épaisseur (µ)	Poids brut bobine (kg)	Poids mandrin (kg)	Pré-étirage maximum (%)	Bobines / palette	Prix € H.T. la bobine	
								1 palette	2 palettes et +
628698	Noir	500 x 1920	17	16	1	250	46	83,10	74,79
628699	Noir	500 x 1632	20	16	1	280	46	83,10	74,79
598626	Noir	500 x 1371	23	16	1,6	300	38	84,88	76,39
578440	Blanc	500 x 1530	23	17,2	1	300	40	86,81	78,13



PRODUIT

Utilisé sur les banderoleuses à pré-étirage, il permet d'ajuster la force de dépose de film et l'optimisation du serrage de la palette !

Film étirable machine cast Super Stretch

Optimisez le serrage de vos palettes !

- Film polyéthylène (PE) qualité cast multicouches.
- Préconisé pour une utilisation sur banderoleuse à pré-étirage motorisé.
- Déroulement silencieux.
- Contribue à optimiser vos coûts et à réduire vos déchets.
- Étirable jusqu'à 320% en 23 µ soit 1 m de film = 4,20 m.
- Nette amélioration de la résistance à la perforation et à la déchirure.
- Recommandé pour les charges :
 - rentrantes avec pied de palette saillant,
 - débordantes à angles saillants.
- Contribue à un meilleur maintien de la charge palettisée lors du transport.
- Poids mandrin allégé pour plus de longueur de film.
- Recyclable.
- Collant face interne.



Code	Dimensions l (mm) x L (m)	Épaisseur (µ)	Poids brut bobine (kg)	Poids mandrin (kg)	Pré-étirage maximum (%)	Bobines / palette	Prix € H.T. la bobine	
							1 palette	2 palettes et +
596194	500 x 2176	15	16	1	220	46	75,78	68,20
596195	500 x 1920	17	16	1	250	46	74,74	67,27
596196	500 x 1632	20	16	1	280	46	74,74	67,27
596197	500 x 1419	23	16	1	320	46	74,74	67,27





CONSEIL D'EXPERT

Les atouts des films à rendement élevé

- Adaptés aux grandes cadences, ils sont recommandés pour une utilisation sur banderoleuse équipée d'un système à pré-étirage motorisé.
- Répondent à la directive européenne 2014/47/UE : loi de stabilisation des palettes applicable aux chargements des camions (voir page 46).
- Sécurisent les chargements et les personnes :
 - stabilité des palettes renforcée,
 - force de serrage optimisée,
 - résistance élevée à la déchirure et à la perforation.
- Optimisent le coût à la palette :
 - dépose de film réduit,
 - déchets diminués,
 - excellent pouvoir couvrant.



Film étirable machine sans mandrin MK

Allie performance et écologie !

- Film semi-rigide en polyéthylène (PE) bi-orienté qualité cast.
- Propriétés mécaniques exceptionnelles.
- Contribue à optimiser vos coûts : étirable jusqu'à 300% en 19 μ soit 1 m de film = 4 m.
- Sans mandrin, participe à la réduction de vos déchets.
- Préconisé pour une utilisation sur banderoleuse à pré-étirage motorisé.
- Recommandé pour les charges difficiles et lourdes.
- Déroulement silencieux.
- Collant face interne.
- Recyclable.



Code	Couleur	Dimensions l (mm) x L (m)	Épaisseur (μ)	Poids brut bobine (kg)	Pré-étirage maximum (%)	Bobines / palette	Prix € H.T. la bobine	
							1 palette	2 palettes et +
626713	Transparent	500 x 2050	17	16	280	30	89,56	80,60
626751	Transparent	500 x 1740	20	16	320	30	89,56	80,60



PRODUIT

Excellent rapport poids/film déposé à la palette !

Film étirable machine cast Révolution

Le compromis entre performance et économie !

- Film polyéthylène (PE) qualité cast multicouches.
- Adapté aux grandes cadences.
- Convient aux palettes de formes irrégulières.
- Étirable jusqu'à 350% soit 1 m = 4,50 m.
- Convient au conditionnement et au stockage en chambre froide.
- Contribue à réduire vos déchets et optimise vos coûts.
- Mandrin allégé pour plus d'autonomie de film.
- Déroulement silencieux.
- Collant face interne.
- Recyclable.



Code	Dimensions l (mm) x L (m)	Épaisseur (μ)	Poids brut bobine (kg)	Poids mandrin (kg)	Pré-étirage maximum (%)	Bobines / palette	Prix € H.T. la bobine	
							1 palette	2 palettes et +
617894	500 x 2726	12	16	1	300	46	88,85	75,52
624109	500 x 2179	15	16	1	350	46	86,98	73,93



LONGUEUR
GARANTIE
LONGUEUR



PENSEZ-Y

Pour le filmage de vos palettes, retrouvez toute notre gamme de machines à banderoler. Banderoleuses et robots - pages 242 à 252





Retrouvez nos transpalettes
page 276.



Film étirable machine cast Évolution

Réduisez votre consommation de film !

- Film polyéthylène (PE) qualité cast multicouches.
- Convient aux palettes instables, irrégulières, à angles saillants.
- Stabilité de la palette renforcée par la mémoire élastique du film.
- Étirable jusqu'à 380% en 23 μ : soit 1 m de film = 4,80 m.
- Augmentation de la longueur des bobines grâce au mandrin de 1 kg.
- Déroulement silencieux.
- Collant face interne.
- Recyclable.



Code	Dimensions l (mm) x L (m)	Épaisseur (μ)	Poids brut bobine (kg)	Poids mandrin (kg)	Pré-étirage maximum (%)	Bobines / palette	Prix € H.T. la bobine 1 palette	2 palettes et +
579020	500 x 2953	12	17,3	1	200	30	86,98	78,28
609885	500 x 2326	15	17	1	280	40	85,98	77,38
609886	500 x 2052	17	17	1	300	40	84,94	76,45
609887	500 x 1744	20	17	1	350	40	84,94	76,45
609888	500 x 1517	23	17	1	380	40	84,94	76,45





Film étirable machine soufflé Strong +

Recommandé pour des charges hétérogènes, à angles saillants...!

- Film polyéthylène (PE) qualité soufflé.
- Étirable jusqu'à 400% en 25 µ soit 1 m de film = 5 m.
- Recommandé pour charges instables, irrégulières, lourdes et/ou anguleuses.
- Meilleure autonomie des bobines grâce au mandrin allégé.
- Idéal pour le stockage de vos produits jusqu'à -40°C.
- Fort pouvoir collant externe : facilite l'adhérence entre les couches.
- Recyclable.
- Glissant face interne : évite l'accrochage des palettes entre elles.



Code	Dimensions l (mm) x L (m)	Épaisseur (µ)	Poids brut bobine (kg)	Poids mandrin (kg)	Pré-étrirage maximum (%)	Bobines / palette	Prix € H.T. la bobine 1 palette	la bobine 2 palettes et +
361540	500 x 2460	15	18	1	300	30	102,06	91,85
361539	500 x 2170	17	18	1	330	30	102,06	91,85
361537	500 x 1850	20	18	1	360	30	102,06	91,85
361538	500 x 1470	25	18	1	400	30	102,06	91,85



Film étirable machine cast pour fardelage

Adapté aux banderoleuses orbitales !

- Film polyéthylène (PE) qualité cast.
- Pour le fardelage et le bottelage de produits longs.
- Déroulement silencieux.
- Résistant à la déchirure et à la perforation.
- Recyclable.
- Glissant face externe.



Code	Dimensions l (mm) x L (m)	Épaisseur (µ)	Diamètre int. mandrin (mm)	Poids brut bobine (kg)	Poids mandrin (kg)	Bobines / palette	Prix € H.T. la bobine 1 palette	la bobine 2 palettes et +
592998	125 x 800	23	76	2,5	0,37	120	11,47	9,75
626754	130 x 1500	23	38	4,25	0,12	144	18,22	15,49
569462	250 x 1430	23	76	8,72	0,9	60	38,76	32,95
626753	250 x 1500	23	38	8,16	0,23	80	34,82	29,60



+ PRODUIT

Film agréé apte au contact alimentaire !



Film étirable machine cast alimentaire bleu translucide

Recommandé pour la palettisation de vos produits alimentaires !

- Film polyéthylène (PE) qualité cast.
- Pour une utilisation sur banderoleuse sans pré-étrirage motorisé.
- Étirable jusqu'à 150% : soit 1 m de film = 2,50 m.
- Idéal pour une utilisation dans le domaine de l'industrie agro-alimentaire.
- Recommandé en chambre froide.
- Adapté pour les aliments aqueux, gras, acides et alcoolisés jusqu'à 10%.
- Recyclable.
- Collant face interne.



Code	Dimensions l (mm) x L (m)	Épaisseur (µ)	Poids brut bobine (kg)	Poids mandrin (kg)	Pré-étrirage maximum (%)	Bobines / palette	Prix € H.T. la bobine 1 palette	la bobine 2 palettes et +
621706	500 x 2000	17	17	1,4	150	15	81,80	73,62



+ PRODUIT

Adapté à toutes les machines
5 faces du marché !



Film étirable machine grande largeur technique

Pour un rendement élevé et une résistance exceptionnelle !

- Film polyéthylène (PE) qualité cast.
- Étirable jusqu'à 250% : soit 1 m = 3,50 m.
- Bonne résistance à la déchirure et à la perforation.
- Recommandé pour les palettes à angles saillants et peu homogènes.
- Contribue à la réduction des déchets et optimise vos coûts à la palette.
- Déroulement silencieux.
- Recyclable.
- Collant face interne.



Code	Dimensions l (mm) x L (m)	Épaisseur (μ)	Poids brut bobine (kg)	Poids mandrin (kg)	Pré-étirage maximum (%)	Bobines / palette	Prix € H.T. la bobine 1 palette	Prix € H.T. la bobine 2 palettes et +
569933	1000 x 1500	23	35,34	3,6	250	15	145,71	131,14



+ PRODUIT

Évite les moisissures et l'affaissement
des emballages !



Film étirable machine macroperforé

Idéal pour les produits sensibles à la condensation !

- Film polyéthylène (PE).
- Recommandé pour une utilisation sur banderoleuse modèle Ecoplast Base Plus (page 247).
- Recommandé pour la palettisation de produits chauds (évite la condensation), congelés (écourte le temps nécessaire à la congélation) et frais (maintient la fraîcheur par la circulation de l'air).
- Stabilisation efficace de la palette grâce à son élasticité et à sa robustesse.
- Ce film présente 11 lignes de perforations de 50 mm.
- Recyclable.
- Collant face interne.



Code	Dimensions l (mm) x L (m)	Épaisseur (μ)	Poids brut bobine (kg)	Poids mandrin (kg)	Bobines / palette	Prix € H.T. la bobine 1 palette	Prix € H.T. la bobine 2 palettes et +
398828	450 x 3200	9	13	1,25	32	152,10	136,89

perforation l x L :
10 x 50 mm



+ PRODUIT

Très résistant à la déchirure et
adapté aux charges lourdes !



Filet machine de palettisation tissé

Améliore la conservation des produits grâce à une bonne circulation
de l'air !

- Filet polyéthylène haute densité (PEHD).
- Permet la palettisation des produits qui nécessitent une aération rapide (fruits et légumes, produits congelés, produits secs etc.).
- Recommandé pour une utilisation sur modèle Ecoplast Base Plus (page 247).
- Recyclable.



Code	Dimensions l (mm) x L (m)	Poids brut bobine (kg)	Poids mandrin (kg)	Bobines / palette	Prix € H.T. la bobine 1 et +	Prix € H.T. la bobine 6 et +	Prix € H.T. la bobine 12 et +
599509	500 x 3500	12	0,69	32	114,65	103,19	97,45





PALETTES

Pour assurer votre sécurité et garantir la stabilité de vos produits palettisés, il est recommandé de :

- Respecter la capacité de charge : statique, dynamique ou sur rack.
- Utiliser des palettes neuves ou en bon état.

LES DIFFÉRENTES CHARGES

CHARGE STATIQUE



- Représente la charge maximale que peut supporter la palette immobilisée au sol.

CHARGE DYNAMIQUE

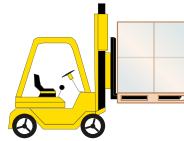

- Représente la charge maximale que peut supporter la palette pendant le transport, (levage, déplacement) par véhicule motorisé, transpalette, chariot élévateur...

CHARGE SUR RACK



- Représente la charge maximale que peut supporter la palette stockée en rack.

QUELLE PALETTE CHOISIR ?

	Carton	Bois moulé	Bois	Plastique	Plastique recyclé
Charge dynamique maximum	Jusqu'à 1 200 kg	Jusqu'à 1 250 kg	Jusqu'à 1 500 kg	Jusqu'à 2 000 kg	Jusqu'à 1 000 kg
Charge sur rack (rackable) maximum	-	-	Jusqu'à 1 000 kg	Jusqu'à 1 000 kg	-
CARACTÉRISTIQUES	Carton (p. 48)	Bois moulé (p. 47)	Bois (p. 49)	Plastique (p. 50)	Plastique recyclé (p. 51)
Exportation		✓	✓ NIMP15	✓	✓
Palette gerbable			✓	✓	✓ À semelles
Palette rackable			✓	✓	
Tare constante				✓	✓
Économique (premier prix)	✓	✓			
Gain de place au stockage (emboîtable)		✓			✓ Plots
Poids léger (gain sur coût de transport)	✓	✓			✓ Plots
Périmétrique (format container maritime)		✓	✓		
Imperméabilité				✓	✓
Résistance aux variations de température		✓		✓	✓
Entretien : hygiénique et lavable				✓	✓
Apte au contact alimentaire				✓	
Respect de l'environnement	✓	✓ PEFC	✓ PEFC		✓
Réutilisable		✓	✓	✓	✓
Recyclable	✓	✓	✓	✓	✓
Réparable			✓		

✓ Idéal pour cette application



CONSEIL D'EXPERT

Loi de stabilisation des palettes "ce que dit la loi"

- Une palette ne doit pas pouvoir osciller de plus de 10% de sa hauteur.
- Si la palette compte plusieurs strates, ces dernières ne doivent pas glisser les unes sur les autres de plus de 2% de cette hauteur (par exemple, de 2 cm si la palette fait 1 m de haut).

* Directive selon la norme EUMOS 40509

PRODUIT

Gain de place au stockage : 50 palettes 800 x 1 200 mm empilées mesurent moins de 2 m de haut !



EXPORT



620223



580605



620226



11850162



Palette bois moulée

Résistante et écologique !

- Réalisée à partir de copeaux de bois séchés mélangés à une résine.
- Idéale pour l'export :
 - traitement haute température réduisant le risque d'introduction et de dissémination d'organismes nuisibles.
 - agrément sanitaire obtenu dans le monde entier (Chine, Australie, États-Unis, etc.),
 - palette spéciale container maritime : permet d'optimiser l'espace et le chargement des containers.
- Économique :
 - réutilisable,
 - palette emboîtable : faible encombrement de stockage.
- Écologique :
 - recyclée et recyclable,
 - conforme à la norme PEFC provenant de massifs forestiers gérés durablement.
- Sécurité optimale :
 - protection contre l'humidité grâce à son tablier plein,
 - insensible aux variations de température (-65°C à +120°C),
 - absence de clous et de vis,
 - option palette percée : permet de fixer et stabiliser vos charges palettisées.
- Hauteur de passage des fourches : minimum 90 mm.
- De 2 à 4 entrées selon les références.



Mini-palette

Code	Dimensions l x L x h (mm)	Charge statique (kg)	Charge dynamique (kg)	Poids (kg)	Nombre de plots	Palettes / pile	Prix € H.T. la palette		
							10 et +	50 et +	100 et +
Toute utilisation									
11850047	400 x 600 x 120	750	250	3	4	200	5,36	4,56	4,29
569966	400 x 800 x 120	1500	500	3,5	4	165	7,08	6,02	5,66
580605	600 x 800 x 120	1500	500	4,5	6	80	8,13	6,91	6,50



569968
spéciale container maritime

Palette standard

Code	Dimensions l x L x h (mm)	Charge statique (kg)	Charge dynamique (kg)	Poids (kg)	Nombre de plots	Palettes / pile	Prix € H.T. la palette		
							5 et +	50 et +	100 et +
Toute utilisation									
11850047	800 x 1200 x 120	750	250	8	6	50	13,44	11,42	10,75
569966	800 x 1200 x 135	1200	600	8,5	9	45	14,06	11,95	11,25
11850140	800 x 1200 x 135	2700	900	10,5	9	45	14,84	12,61	11,87
620223	800 x 1200 x 135	3750	1250	11,5	9	45	17,60	14,96	14,08
587279	1000 x 1200 x 146	2700	900	14,5	9	35	18,54	15,76	14,83
620226	1000 x 1200 x 146	3750	1250	18	9	35	22,40	19,04	17,92
Option palette percée									
361503	800 x 1200 x 135	2700	900	10,5	9	45	16,35	13,90	13,08
361501	1000 x 1200 x 135	2700	900	14,5	9	35	21,61	18,37	17,29
Spéciale container maritime									
569968	1140 x 1140 x 144	2700	900	15	9	45	21,20	18,02	16,96





CONSEIL D'EXPERT

La palette en carton, une alternative à la palette en bois.

Elle présente de nombreux avantages !

LÉGÈRE ET ÉCONOMIQUE

Environ **70% plus légère** que la palette en bois, elle présente un avantage important en terme d'économie lors du transport.

ÉCOLOGIQUE

Fabriquée à partir de **papier 100% recyclé**, elle respecte l'environnement et réduit les émissions de carbone, **100% recyclable**.

RÉDUIT LES RISQUES DE T.M.S.

Peut aisément être manipulée et levée par une seule personne, **réduisant ainsi les risques de troubles musculo-squelettiques (TMS)** tels que les lésions et les douleurs au dos.

AUTRES AVANTAGES...

- Le carton n'est pas sensible aux moisissures, un traitement n'est donc pas nécessaire.
- Conforme aux réglementations NIMP 15 restreignant l'utilisation du bois dans le commerce international.
- La palette carton permet également la **suppression des coûts secondaires générés par l'usage des palettes en bois.**



RESPECTUEUX DE L'ENVIRONNEMENT



LUTTE CONTRE LES T.M.S.



RESPECTUEUX DE L'ENVIRONNEMENT



PRODUIT

Palette très légère !

Palette carton

Respecte l'environnement : 100% recyclable et biodégradable !

- Palette empilable composée de carton ondulé double cannelure.
- Adaptée aux produits volumineux et aux charges lourdes.
- Économique et légère : elle supporte jusqu'à 1 200 kg de charge dynamique.
- Parfaitement adaptée aux contraintes de manutention : de 2 à 4 entrées selon les références.
- Sécurité : sans écharde, sans pointe, sans agrafe.
- Hauteur de passage des fourches : 100 mm.



Code	Dimensions l x L x h (mm)	Charge statique (kg)	Charge dynamique (kg)	Poids (kg)	Palettes / pile	Prix € H.T. la palette		
						5 et +	15 et +	50 et +
630597	600 x 400 x 100	600	300	1	112	4,75	4,04	3,80
630598	800 x 600 x 100	1200	600	2,14	56	6,95	5,91	5,56
630599	1200 x 800 x 100	2400	1200	3	28	12,90	10,97	10,32



Jusqu'à 1200 kg CHARGE DYNAMIQUE

POUR VOS CAISSES, PENSEZ À CENPAC !

+ de 500 références de caisses

Retrouvez-les à partir de la p. 66

Simple, double, triple cannelure.
De la caisse standard à la caisse personnalisable.



PERSONNALISABLE





LE SAVIEZ-VOUS ?

Palette bois

- Écologique : recyclable, réalisée à partir d'essence de bois résineux et conforme à la norme PEFC™ provenant de massifs forestiers gérés durablement.
- Économique : réutilisable et réparable.
- Pratique : finition soignée, semelles chanfreinées facilitant le passage des roues de votre transpalette.

Sélection Cenpac



EXPORT

Palette bois Europe et export

Réutilisable et préconisée pour les charges lourdes !

- Traitee pour exportation et conforme à la norme NIMP15.
- Particularité palette bois Europe :
 - répond aux exigences élevées des industries pharmaceutiques et alimentaires.
 - estampillée EPAL (échangeable à l'international) et conforme aux normes UIC 435-2 et AQF 335 (Assurance Qualité Ferroviaire).
- Quatre entrées.

Palette bois Europe

Code	Dimensions l x L x h (mm)	Charge statique (kg)	Charge dynamique (kg)	Charge sur rack (kg)	Poids (kg)	Palettes / pile	Prix € H.T. la palette		
							13	26 et +	52 et +
579932	800 x 1200 x 144	4000	1500	1000	28	13	28,41	25,57	24,15



Palette bois export

Code	Dimensions l x L x h (mm)	Charge statique (kg)	Charge dynamique (kg)	Charge sur rack (kg)	Poids (kg)	Palettes / pile	Prix € H.T. la palette		
							13	26 et +	52 et +
Toute utilisation à l'exportation									
587455	800 x 1200 x 144	2500	1000	600	22,5	13	28,00	23,80	22,40
587456	1000 x 1200 x 144	2500	1000	600	24,5	13	34,95	29,71	27,96
Spéciale container maritime									
608258	1140 x 1140 x 134	2500	1000	800	25	13	35,37	30,06	28,30



Palette perdue

Idéale pour le stockage ou l'expédition de vos produits !

- Existe en version standard ou en demi-palette, recommandée pour la PLV.
- Quatre entrées : hauteur de passage des fourches minimum : 93 mm.

Standard

Code	Dimensions l x L x h (mm)	Charge statique (kg)	Charge dynamique (kg)	Charge sur rack (kg)	Poids (kg)	Palettes / pile	Prix € H.T. la palette		
							17	34 et +	68 et +
361502	800 x 1200 x 129	800	400	150	15	17	18,53	15,75	14,82
587454	1000 x 1200 x 123	500	250	100	16	17	21,37	18,16	17,10



Demi-palette

Code	Dimensions l x L x h (mm)	Charge statique (kg)	Charge dynamique (kg)	Charge sur rack (kg)	Poids (kg)	Palettes / pile	Prix € H.T. la palette		
							30	60 et +	120 et +
587453	600 x 800 x 140	700	350	150	8,5	30	11,42	9,71	9,14



ÉCONOMIQUE



NORME INTERNATIONALE DE MESURES PHYTOSANITAIRES (NIMP15)

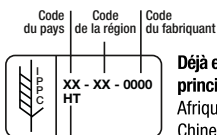

Traitement effectué (HT : haute température)

Déjà en vigueur dans les principaux pays suivants : Afrique du Sud, Canada, Chine, Corée, États-Unis, Inde, Turquie, etc.

Champ d'application

Cette norme internationale décrit les mesures phytosanitaires nécessaires pour réduire le risque d'introduction et/ou de dissémination d'organismes nuisibles associés aux matériaux d'emballage en bois massif tels que caisses, bois de calage etc, d'une épaisseur supérieure à 6 mm, utilisé dans le commerce international.

Qu'impose cette norme ?

La norme ayant pour but d'harmoniser les mesures sanitaires et de faciliter les échanges entre les pays signataires, le marquage NIMP15 a pour vocation d'assurer l'identification et la traçabilité des bois massifs traités. Il remplace le certificat phytosanitaire.



EXPORT



PRODUIT

Idéale pour la surgélation et apte au contact alimentaire !



Palette plastique multi-usages

Recommandée pour vos charges lourdes !

- Palette empilable réalisée en polyéthylène haute densité (PEHD).
- Palette lisse à plateau plein : garantit une hygiène totale et répond aux contraintes strictes des secteurs pharmaceutique, agro-alimentaire et cosmétique.
- Conforme aux normes pour l'exportation et exemptée de tout traitement phytosanitaire.
- Résiste aux variations de température de -40°C à +70°C.
- Robuste, elle supporte jusqu'à 1 000 kg de charge.
- Nettoyage facilité en tunnel de lavage ou appareil haute pression.
- Finition : 4 entrées, angles arrondis, 3 semelles chanfreinées.
- Hauteur de passage des fourches : 150 mm.
- Apte au contact alimentaire.

Code	Dimensions l x L x h (mm)	Charge statique (kg)	Charge dynamique (kg)	Charge sur rack (kg)	Poids (kg)	Palettes / pile	Prix € H.T. la palette		
							1 et +	11 et +	22 et +
632835	800 x 1200 x 160	5000	1000	1000	18	8	119,00	107,10	101,15



EXPORT



578389



632830

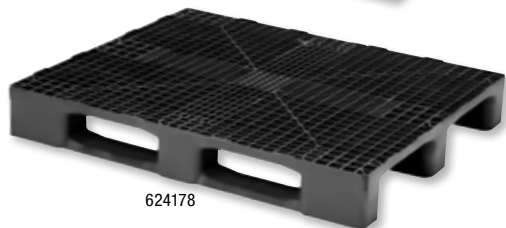

624178



624172

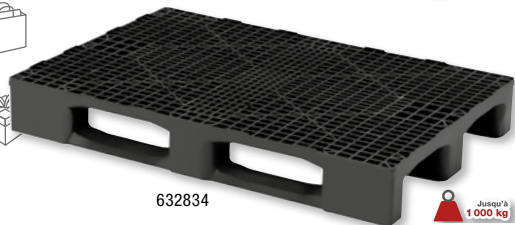

632834



Palette plastique rackable

Valeur sûre, durable et robuste !

- Palette réalisée en polyéthylène haute densité (PEHD).
- Recommandée pour tout secteur d'activité et particulièrement adaptée aux convoyeurs.
- Écologique : conçue à partir de matières premières recyclées et entièrement recyclables.
- Conforme aux normes pour l'exportation et exemptée de tout traitement phytosanitaire.
- Résiste aux variations de température de -20°C à +40°C.
- Palette renforcée : plateau nervuré et resserré pour une meilleure résistance.
- Entretien et nettoyage faciles.
- Finition : 4 entrées, angles arrondis pour éviter l'impact avec les fourches des transpalettes, rebords de 7 mm assurant la stabilité des produits, 3 semelles chanfreinées.
- Hauteur de passage des fourches : 100 mm.



Palette standard

Code	Dimensions l x L x h (mm)	Charge statique (kg)	Charge dynamique (kg)	Charge sur rack (kg)	Poids (kg)	Palettes / pile	Prix € H.T. la palette		
							3 et +	30 et +	60 et +
578389	800 x 1200 x 140	1200	800	200	8,1	24	24,27	21,84	20,63
632830	800 x 1200 x 150	5000	1250	500	11,9	12	42,81	38,53	36,39
624178	1000 x 1200 x 150	5000	1250	500	12,7	12	51,98	46,78	44,18
624172	1000 x 1200 x 160	7000	2000	1000	18,3	12	67,60	60,84	57,46

Palette renforcée

Code	Dimensions l x L x h (mm)	Charge statique (kg)	Charge dynamique (kg)	Charge sur rack (kg)	Poids (kg)	Palettes / pile	Prix € H.T. la palette		
							3 et +	30 et +	60 et +
632834	800 x 1200 x 160	7500	2000	1000	17,4	12	57,50	48,88	46,00



PENSEZ-Y

Multi-usages : l'alliée incontournable pour transporter et stocker vos produits !

Caisse-palette plastique - page 317



Sélection Cenpac



EXPORT

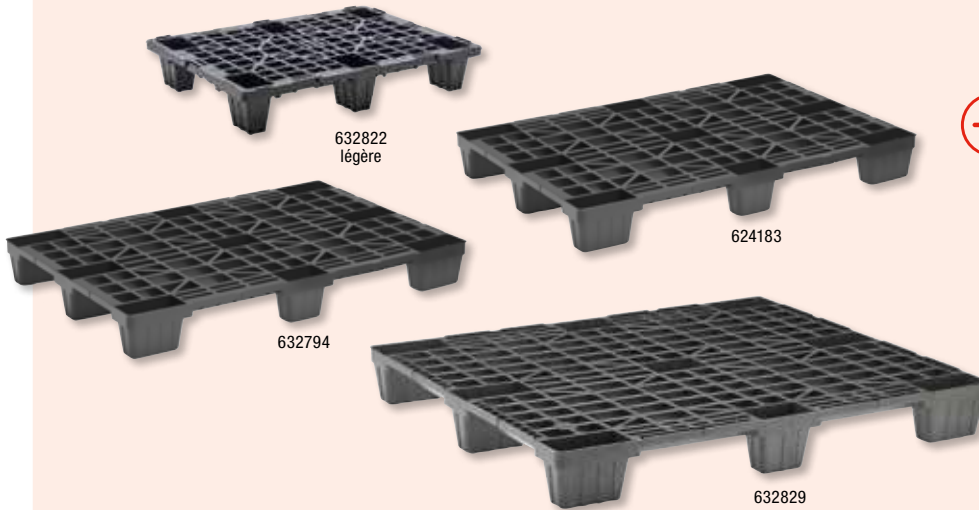

PRODUIT

Palette emboîtable = gain de place au stockage !



stockage extérieur

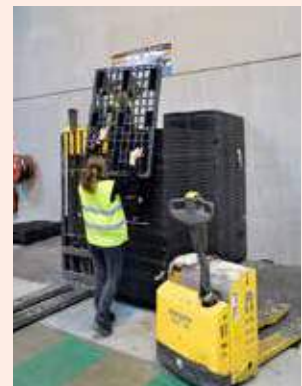

palette légère

Palette plastique emboîtable

Légère, pratique et écologique !

- Palette emboîtable réalisée en polypropylène (PP) recyclé (codes 632822 et 632794) ou en polyéthylène haute densité (PEHD) recyclé (codes 624183 et 632829).
- Recommandée pour tout secteur d'activité et idéale pour les exportations de tous types de produits.
- Écologique : réalisée à partir de matières premières recyclées et entièrement recyclables.
- Économique : son faible poids réduit les coûts de transport.
- Conforme aux normes pour l'exportation et exemptée de tout traitement phytosanitaire.
- Résiste aux températures d'utilisation de +0°C à +40°C (codes 632822 et 632794) ou de -20°C à +40°C (codes 624183 et 632829).
- Sécurité optimale : sans écharde, clou, vis ou angle vif.
- Entretien et nettoyage faciles.
- Hauteur de passage des fourches : 90 mm.



Code	Dimensions l x L x h (mm)	Charge statique (kg)	Charge dynamique (kg)	Poids (kg)	Nombre de plots	Palettes / pile	Prix € H.T. la palette		
							3 et +	30 et +	60 et +
632822	600 x 800 x 135	800	400	2,8	6	36	15,31	13,01	12,25
624183	800 x 1200 x 140	1500	1000	5,1	9	30	20,36	17,31	16,29
632794	800 x 1200 x 140	1500	1000	5,2	9	30	17,66	15,01	14,13
632829	1000 x 1200 x 140	1800	1000	6,3	9	30	24,17	20,54	19,34



PRODUIT

Très légère, idéale pour une utilisation avec un présentoir PLV pour vos actions promotionnelles ou pour le fret aérien !

Palette plastique mini

Optimisez vos coûts logistiques !

- Palette emboîtable réalisée en polypropylène (PP) recyclé.
- Idéale pour la PLV : système de fixation de la PLV innovateur, EASY FIX®.
- Économique : son faible poids réduit les coûts de transport.
- Conforme aux normes pour l'exportation et exemptée de tout traitement phytosanitaire.
- Résiste à des températures d'utilisation de +0°C à +40°C.
- Angles arrondis pour une rétraction optimale.
- Entretien et nettoyage faciles.
- Hauteur de passage des fourches : 100 mm.



Code	Dimensions l x L x h (mm)	Charge statique (kg)	Charge dynamique (kg)	Poids (kg)	Nombre de plots	Palettes / pile	Prix € H.T. la palette		
							8 et +	32 et +	64 et +
632796	400 x 600 x 135	700	250	1,2	4	320	9,32	7,92	7,46



EXPORT





Film polyéthylène basse densité de protection

La protection multi-usages idéale dans le secteur du bâtiment, du transport, de la logistique...

- En polyéthylène basse densité (PEBD) réalisé à partir de matières recyclées.
- Pour protéger toutes vos surfaces des taches, des salissures et de la poussière.
- Convient également au stockage de longue durée, à l'emballage et à l'expédition.



Code	Pliage	Largeur (mm)	Longueur (m)	Épaisseur (µ)	Poids (kg)	Rouleaux / palette	Prix € H.T. le rouleau		
							1 et +	5 et +	10 et +
Translucide									
624115	À plat	1500	507	50	35	15	177,89	151,21	142,31
346040	En 2	1500 x 2	110	50	15	39	58,37	49,61	46,70
591842	À plat	1000	476	80	35	15	178,84	152,01	143,07
590077	En 2	1500 x 2	25	80	9,20	60	39,12	33,25	31,30
591843	En 2	750 x 2	252	100	35	15	178,84	152,01	143,07
624168	En 4	1000 x 4	95	100	35	16	177,89	151,21	142,31
624116	En 2	1000 x 2	190	100	35	10	177,89	151,21	142,31
590074	En 2	1500 x 2	126	100	35	15	178,84	152,01	143,07
590076	En 4	1000 x 4	63	150	35	23	178,84	152,01	143,07
590075	En 2	1000 x 2	126	150	35	15	178,84	152,01	143,07
590073	En 4	1500 x 4	42	150	35	23	178,84	152,01	143,07
590072	En 2	1500 x 2	84	150	35	15	178,84	152,01	143,07
Noir									
590078	En 4	1500 x 4	42	150	35	23	199,89	169,91	159,91
590079	En 2	1500 x 2	84	150	35	15	199,89	169,91	159,91



Housse de protection thermique

Protège des variations de température durant le transport !

- Composée de deux couches en polyester (PET) métallisées et de film bulles forte épaisseur au milieu.
- Épaisseur totale : 324 µ.
- Deux formats disponibles.

Code	Dimensions L x l x h (mm)	Épaisseur bulles (µ)	Épaisseur film PET métallisé (µ)	Housses / colis	Prix € H.T. la housse		
					5 et +	10 et +	15 et +
593320	1250 x 850 x 800	2 x 150	2 x 12	5	34,35	32,63	30,92
593319	1250 x 1050 x 1070	2 x 150	2 x 12	5	41,74	39,65	37,57

Bâche de protection

Une protection multi-usages !

- En polyéthylène (PE) tissé, épaisseur 105 g/m².
- Protège de la poussière et des intempéries.
- Facile à entretenir : se lave au jet et supporte les détergents.
- Résistant : ourlet renforcé par cordelette.
- Cèlles métalliques pour fixation avec sandow.
- Coloris bleu.

Code	Dimensions l x L (m)	Bâches / colis	Prix € H.T. la bâche	
			1 colis	2 colis et +
619493	3 x 2	25	5,99	5,39
619494	4 x 3	12	12,30	11,07
619495	5 x 4	7	19,99	17,99
619496	8 x 6	3	47,90	43,11

Sandow élastique

- Gaine en polyéthylène (PE) tissé, corde élastique en latex.
- Sandow avec un crochet à chaque extrémité.
- Conditionnement par lot de 2.

Code	Dimensions diamètre (mm) x L (m)	Couleur	Prix € H.T. le lot	
			1 et +	3 et +
619498	10 x 1	Rouge	4,90	4,41



Sélection Cenpac

Coiffe palette

Protection du haut des palettes contre l'humidité, la poussière et le vol !

- En polyéthylène (PE).
- Présentation en rouleau pré-découpé, dossé ou en format liassé.
- Formats adaptés pour couvrir des palettes 80 x 120 cm et 100 x 120 cm.
- Gain de place pour le stockage.
- Facilité de manutention pour les formats dossés et liassés.
- Recyclable.



Rouleau prédecoupé - format à plat

Code	Dimensions l x L (mm)	Épaisseur (µ)	Composition	Couleur	Nombre de formats	Rouleaux / palette	Prix € H.T. le rouleau		
							1 et +	3 et +	5 et +
566152	1200 x 1400	30	PEBD	Transparent	500	25	118,37	100,61	94,70
566157	1400 x 1600	30	PEBD	Transparent	500	25	160,71	136,60	128,57
566159	1400 x 1600	30	PEBD	Noir	500	25	189,37	160,96	151,50
566155	1400 x 1600	20	PEMD	Noir	500	50	125,38	106,57	100,30
566154	1400 x 1600	20	PEMD	Transparent	500	25	132,01	112,21	105,61
566158	1600 x 1800	30	PEBD	Transparent	500	20	213,63	181,59	170,90

Rouleau prédecoupé - format dossé

Code	Dimensions l x L (mm)	Épaisseur (µ)	Composition	Couleur	Nombre de formats	Rouleaux / palette	Prix € H.T. le rouleau		
							1 et +	3 et +	5 et +
621769	(700 x 2) x 1600	40	PEBD	Transparent	200	24	92,68	78,78	74,14
621770	(800 x 2) x 1800	40	PEBD	Transparent	200	24	109,18	92,80	87,34
579854	(600 x 2) x 1400	30	PEBD	Transparent	250	25	59,13	50,26	47,30
579855	(700 x 2) x 1600	30	PEBD	Transparent	250	25	74,86	63,63	59,89
579856	(800 x 2) x 1800	30	PEBD	Transparent	250	20	99,38	84,47	79,50
579857	(700 x 2) x 1600	30	PEBD	Noir	250	25	78,41	66,65	62,73
579858	(700 x 2) x 1600	20	PEMD	Transparent	250	25	58,95	50,11	47,16
576146	(700 x 2) x 1600	15	PEHD	Transparent	500	44	99,48	84,56	79,58
576147	(700 x 2) x 1600	15	PEHD	Noir	500	44	110,10	93,59	88,08
581568	(700 x 2) x 1600	13	PEHD	Transparent	500	44	87,21	74,13	69,77
581569	(700 x 2) x 1600	13	PEHD	Noir	500	44	85,39	72,58	68,31

Format liassé dossé

Code	Dimensions l x L (mm)	Épaisseur (µ)	Composition	Couleur	Nombre de formats	Coils / palette	Prix € H.T. le coil		
							1 et +	3 et +	5 et +
565987	(700 x 2) x 1600	20	PEHD	Transparent	500	20	124,28	105,64	99,42
565985	(800 x 2) x 1800	20	PEHD	Transparent	250	20	78,53	66,75	62,82



Coiffe palette carton

Pour protéger vos palettes !

- S'utilise :
 - en coiffe supérieure de palette pour protéger les charges de la poussière et du vol,
 - en pied de palette pour protéger de l'humidité et/ou assurer le maintien de la charge à la base.
- Deux présentations de coiffes carton : 4 coins à rabats encliquetables ou 4 coins collés (rapidité de montage).
- Livrée à plat.



Coiffe 4 coins à rabats encliquetables

Code	Dimensions ext. L x l x h (mm)	Qualité	Coiffes / paquet	Coiffes / palette	Prix € H.T. la coiffe		
					20 et +	100 et +	200 et +
11805046	1200 x 800 x 150	DF20	20	400	3,85	3,27	3,08
11805045	1200 x 1000 x 150	DF20	20	400	4,22	3,59	3,38



coins encliquetables

Coiffe 4 coins collés



Code	Désignation	Dimensions int. L x l x h (mm)	Dimensions ext. L x l x h (mm)	Qualité	Quantités / paquet	Quantités / palette	Prix € H.T. l'unité	
							10 et +	20 et +
11219003	Coiffe 4 coins collés	1190 x 790 x 139	1200 x 800 x 150	DF30	10	140	5,66	5,09

Coiffe pour caisse carton palettisable C2A, C1A et C2B



Code	Dimensions ext. L x l x h (mm)	Qualité	Coiffes / paquet	Coiffes / palette	Prix € H.T. la coiffe		
					5	10 et +	50 et +
334967	1200 x 1000 x 100	DD40	5	70	5,69	4,84	4,55

Coiffe pour 1/2 caisse américaine



Code	Désignation	Dimensions int. L x l x h (mm)	Dimensions ext. L x l x h (mm)	Qualité	Quantités / paquet	Quantités / palette	Prix € H.T. l'unité	
							5	10 et +
606734	Coiffe 4 coins collés	1194 x 794 x 150	1200 x 800 x 150	DF60	5	120	10,29	9,26





Film rétractable

Idéal pour conditionner vos produits lourds et irréguliers !

- En polyéthylène basse densité (PEBD) bi-orienté.
- Recommandé pour conditionner et maintenir vos charges lourdes, de toutes formes mêmes irrégulières.
- Protège vos produits de la poussière et des intempéries.
- Permet le stockage de vos produits à l'extérieur.
- Protection efficace contre le vol.
- Recyclable.



Code	Laize (mm)	Longueur (m)	Épaisseur (µ)	Poids (kg)	Rouleaux / palette	Prix € H.T. le rouleau				
						1 et +	5 et +	10 et +	18 et +	
Format dossé										
624150	2 x 500	360	100	33	16	195,79	166,42	156,63	146,84	
624143	2 x 700	251	100	32	16	195,79	166,42	156,63	146,84	
624166	2 x 500	300	120	33	16	195,79	166,42	156,63	146,84	
624165	2 x 750	194	120	32	16	195,79	166,42	156,63	146,84	
06503461	2 x 2000	90	150	50	18	299,74	254,78	239,79	224,81	
06503026	2 x 1500	120	150	50	18	292,76	248,85	234,21	219,57	
Format à plat										
06505152	1500	240	150	50	18	299,89	254,91	239,91	224,92	

Gaine rétractable

Idéale pour réaliser vos housses en hauteur variable !

- En polyéthylène basse densité (PEBD) bi-orienté.
- Permet une bonne stabilité des charges lourdes.
- Imperméable : idéale pour le stockage des palettes à l'extérieur.
- Utilisable manuellement et sur toutes les machines à rétracter.
- Permet de gainer les palettes d'un même format de base avec des hauteurs de charges variables.
- Recyclable.



Code	Dimensions l + 1/2s (mm)	Format base palette L x l (mm)	Longueur env. (m)	Épaisseur (µ)	Poids (kg)	Rouleaux / palette	Prix € H.T. le rouleau			
							1 et +	5 et +	10 et +	18 et +
06505001	1250 + 425	1200 x 800	85	150	50	18	308,46	262,19	246,77	231,35
06505004	1250 + 525	1200 x 1000	80	150	50	18	300,41	255,35	240,33	225,31
06505057	1450 + 625	1400 x 1200	65	150	50	18	307,02	260,97	245,62	230,27



sac de transport pistolet Ripack® 3000



PRODUIT

Le pistolet reste toujours froid pendant l'utilisation !



Pistolet de rétraction Ripack® 3000

La référence en matière de pistolet de rétraction !

- Robuste : corps en aluminium injecté et buse en acier inoxydable.
- Confortable : poignée ergonomique bi-matière pour une meilleure prise en main.
- Sécurisé : coupure immédiate du gaz en cas de rupture du tuyau, buse toujours froide.
- Le pistolet Ripack® permet la rétraction du film sous la chaleur, en épousant la forme du produit.
- La rétraction offre une excellente protection et une barrière thermique : les objets sont maintenus solidement et la chaleur transmise est très faible et sans incidence.
- Livré dans un sac de transport pratique et spacieux qui contient :
 - 1 pistolet Ripack® 3000,
 - 1 tuyau de 8 mètres, raccords sertis fournis,
 - 1 clé de montage pour raccord gaz,
 - 1 manuel d'instructions.
- Chariot porte-bouteille proposé séparément (06911008) ou en kit (595782).

Code	Désignation	Prix € H.T. l'unité
595780	Sac de transport pistolet Ripack® 3000	1 235,00
06911008	Chariot porte-bouteille	345,00
595782	Kit : sac + chariot	1 328,00



chariot porte-bouteille



OFFRE SPÉCIALE KIT DE RÉTRACTION MOBILE

1 sac de transport
Ripack® 3000



1 chariot
porte-bouteille

~~1 580 €~~

1 328 €

code 595782

Housse rétractable

Conseillée pour transporter vos charges lourdes en toute sécurité !

- En polyéthylène (PE).
- Permet la cohésion et la stabilisation des charges lourdes.
- Protection contre le vol.
- Imperméable : permet le stockage des palettes à l'extérieur.
- Mise en œuvre facilitée grâce au rouleau prédécoupé.
- Recyclable.



Code	Dimensions l + 1/2s x h (mm)	Dimensions charge L x l x h (mm)	Housses / rouleau	Rouleaux / palette	Prix € H.T. le rouleau			
					1 et +	5 et +	10 et +	20 et +
90 µ								
606359	1250 + 425/425 x 1400	1200 x 800 x 950	75	20	194,20	165,07	155,36	145,65
606360	1250 + 425/425 x 1600	1200 x 800 x 1150	65	20	193,49	164,47	154,79	145,12
606361	1250 + 425/425 x 2000	1200 x 800 x 1550	50	20	185,33	157,53	148,26	139,00
606362	1250 + 525/525 x 1400	1200 x 1000 x 950	70	20	199,38	169,47	159,50	149,54
606064	1250 + 525/525 x 1800	1200 x 1000 x 1250	55	20	200,84	170,71	160,67	150,63
606363	1250 + 525/525 x 2000	1200 x 1000 x 1450	50	20	202,64	172,24	162,11	151,98
120 µ								
605996	1250 + 425/425 x 1400	1200 x 800 x 950	65	20	258,62	219,83	206,90	193,97
605997	1250 + 425/425 x 1600	1200 x 800 x 1150	60	20	278,20	236,47	222,56	208,65
605998	1250 + 425/425 x 1800	1200 x 800 x 1350	50	20	287,01	243,96	229,61	215,26
606358	1250 + 425/425 x 2000	1200 x 800 x 1550	45	20	260,79	221,67	208,63	195,59
605999	1250 + 425/425 x 2200	1200 x 800 x 1750	40	20	234,12	199,00	187,30	175,59
605995	1250 + 425/425 x 2400	1200 x 800 x 1950	40	20	263,58	224,04	210,86	197,69
605986	1250 + 525/525 x 1800	1200 x 1000 x 1250	50	20	299,61	254,67	239,69	224,71
605990	1250 + 525/525 x 2000	1200 x 1000 x 1450	45	20	316,74	269,23	253,39	237,56
605993	1250 + 525/525 x 2200	1200 x 1000 x 1650	50	20	341,74	290,48	273,39	256,31
605994	1250 + 525/525 x 2400	1200 x 1000 x 1850	35	20	282,96	240,52	226,37	212,22
150 µ								
606364	1250 + 425/425 x 1400	1200 x 800 x 925	55	20	241,41	205,20	193,13	181,06
606365	1250 + 425/425 x 1600	1200 x 800 x 1125	50	20	268,03	227,83	214,42	201,02
606036	1250 + 525/525 x 1400	1200 x 1000 x 825	50	20	281,43	239,22	225,14	211,07
606042	1250 + 525/525 x 1800	1200 x 1000 x 1225	40	20	310,92	264,28	248,74	233,19
606366	1250 + 525/525 x 2000	1200 x 1000 x 1425	35	20	282,78	240,36	226,22	212,09
606040	1250 + 525/525 x 2400	1200 x 1000 x 1825	30	20	294,41	250,25	235,53	220,81



+ PRODUIT

Pratique : plateau tournant pour un déroulement facilité !

Dérouleur coupeur vertical pour film polyéthylène (PE) avec cutter intégré

Pour dérouler et couper facilement les housses, les gaines... !

- Polyvalent : largeur de coupe jusqu'à 1 600 mm.
- Mobile grâce aux roulettes pivotantes dont deux avec freins.
- Équipé d'un rail pour une coupe nette avec système de blocage du film.

Code	Largeur de coupe (mm)	Diamètre max. du rouleau (mm)	Poids max. du rouleau (kg)	Dimensions L x p x h (mm)	Poids (kg)	Prix € H.T. le dérouleur
625111	1100	1000	150	900 x 900 x 1400	27	499,00
611437	1600	1000	150	900 x 900 x 1800	29	529,00



PENSEZ-Y

Pour le stockage et la livraison de vos produits, utilisez nos palettes bois et plastique !

Palettes - pages 49 à 51





Calage en cellulose pour bobines et rouleaux

Stabiliser parfaitement les bobines et rouleaux sur palette !

- Pour stabiliser tous types de rouleaux : bobines de film ou de papier, tubes, tissus, tapis.
- Plusieurs formats proposés : de 2 à 5 berceaux.
- Léger et facile à manier.
- Recyclable et biodégradable.



Code	Berceaux / format	Dimensions l x L x h (mm)	Poids calage (g)	Calages / palette	Prix € H.T. le calage	
					1 palette	2 palettes et +
626377	2	1170 x 190 x 95	450	138	2,45	2,21
626379	3	1170 x 190 x 80	470	126	2,45	2,21
626380	4	1170 x 190 x 70	385	120	2,45	2,21
626381	5	1170 x 110 x 45	200	200	1,45	1,31



sans Temporel®



avec Temporel®



Ruban étirable Temporel®

Pour une pose rapide !

- En polyéthylène (PE).
- Pour le maintien temporaire de vos charges.
- Légèrement adhésif, il adhère mais ne colle pas sur vos produits.
- Solide, flexible et repositionnable.
- Économique : en allongeant Temporel®, vous obtenez 300 m de ruban pour un maintien efficace.
- Peut être utilisé pour regrouper ou solidariser des produits entre eux afin d'en faciliter la manipulation.
- Recyclable.



Code	Dimensions l (mm) x L (m)	Épaisseur (µ)	Rouleaux / colis	Colis / palette	Prix € H.T. le colis		
					1 et +	3 et +	5 et +
606030	40 x 50	70	40	48	206,25	175,31	165,00



Ruban de palettisation temporaire

10 grammes suffisent au maintien des charges !

- En polyéthylène (PE).
- Résistant et extensible.
- Non adhésif, il maintient efficacement vos charges et regroupe vos colis sans laisser de trace de colle.
- Économique : gain de temps à la pose, gain de place au stockage, coût réduit.
- Écologique : léger, il génère moins de déchets qu'un film étirable.
- Conseillé pour faciliter la fixation de cornières et la pose de housses.
- Présenté en boîte distributrice de 100 rubans.
- Recyclable.



Code	Dimensions l (mm) x L (m)	Épaisseur (µ)	Poids (kg)	Boîtes / colis	Colis / palette	Prix € H.T. la boîte		
						2 et +	6 et +	10 et +
609550	100 x 120	40	0,94	28	16	36,20	30,77	28,96



ÉCONOMIQUE



Ruban de cerclage

Assure un maintien efficace de vos charges pendant les manipulations internes !

- En polypropylène (PP) haute résistance.
- Se retire sans arracher le carton.
- Convient également pour le bottelage.
- Recyclable.



Code	Couleur	Dimensions l (mm) x L (m)	Épaisseur (µ)	Rouleaux / colis	Prix € H.T. le rouleau		
					1 colis	2 colis	3 colis et +
13143003	Orange	15 x 66	68	120	0,93	0,79	0,74
13143004	Orange	19 x 66	68	96	1,17	0,99	0,94
13143103	Ivoire	15 x 66	97	120	1,19	1,01	0,95
13143104	Ivoire	19 x 66	97	96	1,47	1,25	1,18

Sélection Cenpac

Plaque intercalaire de palette

- En carton ondulé simple cannelure, elle est utilisée comme intercalaire entre chaque couche et apporte une meilleure stabilité à vos palettes.
- En carton compact, elle renforce la stabilité de vos produits, protège de la poussière les différentes couches et atténue la prise d'humidité en bas de palette.

Conditionnement en palette complète

Code	Dimensions l x L (mm)	Grammage (g/m ²)	Plaques / palette	Prix € H.T. la palette	
				1	2 et +
Carton ondulé					
606732	770 x 1170	360	500	466,98	396,93
606576	970 x 1170	360	500	615,53	523,20
Carton compact gris 2 faces					
615494	800 x 1200	300	1730	829,73	705,27
615495	770 x 1070	450	1350	902,79	767,37

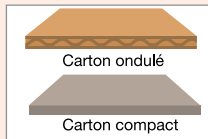

Papier antiglisse

Assure la stabilité de vos produits !

- Glissement (coefficients de friction statique et dynamique) : 45° selon la norme NFQ 03.082/083.
- Apte au contact alimentaire à l'état sec ISEGA certifiée.
- Traité antiglisse sur les deux faces.
- Écologique : 100% recyclé/recyclable.

Conditionnement en paquet

Code	Dimensions formats l x L (mm)	Grammage (g/m ²)	Feuilles / paquet	Paquets / palette	Prix € H.T. le paquet	
					1	2 et +
606518	770 x 1180	110	250	20	118,61	106,75
606519	970 x 1180	110	250	20	141,92	127,73

Conditionnement en palette complète

Code	Dimensions formats l x L (mm)	Grammage (g/m ²)	Feuilles / palette	Prix € H.T. la palette	
				1	2 et +
606147	770 x 1180	110	5000	2 007,85	1 807,07
606148	970 x 1180	110	5000	2 459,08	2 213,17



avec papier antiglisse



sans papier antiglisse

Plaque polypropylène alvéolaire

Pour séparer vos charges et stabiliser vos palettes !

- En polypropylène (PP) alvéolaire.
- Recommandée pour l'agro-alimentaire, la pharmacie, la cosmétique.
- Excellente résistance à l'humidité et aux moisissures.
- Résistante à la déchirure et à l'éclatement.
- Inerte aux graisses, huiles et produits chimiques.
- Utilisation : températures entre -20°C et +70°C.
- Grammage : 450 g/m².
- Apte au contact alimentaire.
- 100% recyclable.

Code	Dimensions l x L (mm)	Épaisseur (mm)	Plaques / paquet	Plaques / palette	Prix € H.T. le paquet		
					1 et +	5 et +	10 et +
606517	800 x 1200	3	10	330	34,86	33,12	31,37
615950	1000 x 1200	3	10	330	38,51	36,58	34,66



PRODUIT
Légère et réutilisable !



tranche de la plaque alvéolaire

Plaque polypropylène alvéolaire économique

Le tout en un : protéger, stabiliser, caler, et séparer !

- En polypropylène (PP) alvéolaire.
- Adaptée à l'industrie, la logistique, le fret aérien et le bâtiment.
- Résistance à la déchirure et à l'éclatement.
- Résistance à l'humidité et aux moisissures.
- Inerte aux graisses, huiles et produits chimiques.
- Utilisation : températures entre -20°C à +70°C.
- Écologique : recyclable et réalisée à partir de matières recyclées.
- Grammage : 300 g/m².

Code	Dimensions l x L (mm)	Épaisseur (mm)	Plaques / paquet	Plaques / palette	Prix € H.T. le paquet		
					1 et +	5 et +	10 et +
617960	800 x 1200	2	25	500	56,03	50,43	47,63
617961	1000 x 1200	2	25	500	64,11	57,70	54,49

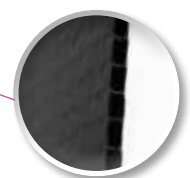

tranche de la plaque alvéolaire



CONSEIL D'EXPERT

Quelles utilisations possibles de vos cornières ?

Les cornières sont idéales pour protéger les angles de vos caisses et palettes contre les chocs liés au transport. Elles offrent une meilleure résistance au cerclage, au gerbage et au stockage, et évitent l'écrasement de vos produits.

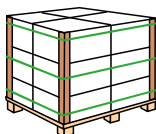

Protection verticale

Stabilise vos palettes et évite le glissement des produits.

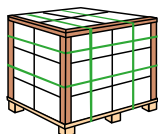

Renfort au gerbage

Permet de superposer vos palettes en toute sécurité et de gagner de la place.

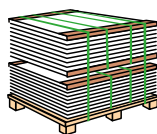

Protection horizontale

Choisissez des ailes larges pour un meilleur maintien de vos produits.

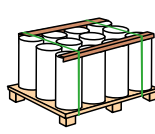

Stabilisation

Facilite le regroupement de produits hétérogènes.

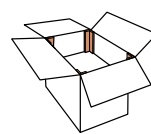

Consolidation

Renforce les coins intérieurs de vos caisses.



Cornière composite

Stabilise vos palettes et évite le glissement des produits !

- Résiste à l'humidité : idéale pour le stockage extérieur.
- En polyéthylène basse densité (PEBD) recouvert de papier en test liner.
- Cornière composite adhésive : traits de colle qui facilitent la mise en œuvre.

Standard

Code	Dimensions ailes (mm)	Longueur (mm)	Épaisseur (mm)	Cornières / colis	Cornières / palette	Prix € H.T. le colis		
						1 et +	3 et +	5 et +
606108	35-35	1000	3	25	4050	11,90	10,12	9,52
609844	35-35	1200	3	25	4050	14,62	12,43	11,70
609846	35-35	1600	3	25	4050	19,84	16,86	15,87
606109	45-45	1200	3	25	2250	18,25	15,51	14,60
609847	45-45	1600	3	25	2250	24,83	21,11	19,86

Adhésive

Code	Dimensions ailes (mm)	Longueur (mm)	Épaisseur (mm)	Cornières / colis	Cornières / palette	Prix € H.T. le colis		
						1 et +	3 et +	5 et +
619860	35-35	1000	3	50	3200	34,57	29,38	27,66
619861	45-45	1200	3	50	2400	51,58	43,84	41,26
619862	45-45	1600	3	25	2400	35,48	30,16	28,38

Cornière carton

Pour la protection d'objets lourds et volumineux !

- Pratique : cornière prédécoupée tous les 100 mm pour n'utiliser que la longueur souhaitée.
- Idéale pour la protection de meubles ou autres objets lourds et volumineux.



Code	Dimensions ailes (mm)	Longueur (mm)	Épaisseur (mm)	Cornières / colis	Colis / palette	Prix € H.T. la cornière		
						1 colis et +	3 colis et +	5 colis et +
601306	60-60	1000	7	100	12	1,08	0,97	0,92
601307	60-60	1200	18	120	3	2,30	2,07	1,96
601308	80-80	1200	18	90	3	3,00	2,70	2,55
601309	80-80	1200	30	50	3	4,94	4,45	4,20

Angle de protection

Évitez l'écrasement de vos caisses !

- Pour la protection contre l'écrasement des arêtes de caisses carton cerclées.
- Deux versions disponibles : en carton 100% recyclé et en plastique avec et sans picots.



En carton

Code	Dimensions ailes (mm)	Longueur (mm)	Épaisseur (mm)	Angles / colis	Colis / palette	Prix € H.T. le colis	
						1 et +	3 et +
566003	35-35	100	3	1500	16	83,83	75,45

En plastique

Code	Qualité	Dimensions ailes (mm)	Angles / colis	Prix € H.T. le colis	
				1 et +	4 et +
566004	Lisse	25-25	2000	66,68	60,01
566006	À picots	25-25	2000	66,68	60,01



traits de colle



composite



PERSONNALISABLE



Cornière carton standard

Protège les angles de vos caisses !

- Pour une meilleure résistance de vos palettes au gerbage, tout en protégeant les angles des chocs et de l'écrasement lors du transport et du stockage.
- Coloris brun.
- En carton 100% recyclable.



PERSONNALISABLE

Code	Longueur (mm)	Épaisseur (mm)	Cornières / colis	Colis / palette	Prix € H.T. le colis		
					1 et +	4 et +	8 et +
Dimensions ailes : 35-35 mm							
606125	300	3	50	270	7,65	6,50	6,12
606126	500	3	50	180	11,30	9,61	9,04
606127	800	3	50	90	14,79	12,57	11,83
606128	950	3	50	90	17,56	14,93	14,05
606120	1000	2,5	50	90	16,40	13,94	13,12
606118	1000	3	50	90	19,25	16,36	15,40
606121	1200	2,5	50	90	19,51	16,58	15,61
606107	1200	3	50	90	22,01	18,71	17,61
606103	1600	3	50	90	28,77	24,45	23,02
606133	1800	3	50	90	34,03	28,93	27,22
606134	2000	3	50	90	36,97	31,42	29,58
Dimensions ailes : 45-45 mm							
606135	500	3	50	140	12,53	10,65	10,02
606130	500	4	50	120	17,49	14,87	13,99
606136	800	3	50	70	18,60	15,81	14,88
606132	800	4	50	60	28,82	24,50	23,06
606137	950	3	50	70	23,15	19,68	18,52
606119	1000	3	50	70	25,49	21,67	20,39
606122	1200	2	50	96	16,31	13,86	13,05
606146	1200	3	50	70	28,86	24,53	23,09
606105	1600	3	50	70	37,53	31,90	30,02
606102	2000	3	50	70	49,03	41,68	39,22
Dimensions ailes : 60-60 mm							
606139	800	4	50	48	36,92	31,38	29,54
606140	1000	4	50	48	41,93	35,64	33,54
606124	1047	3	50	60	34,87	29,64	27,90
606123	1200	2,5	50	60	32,33	27,48	25,86
607089	1200	4	25	96	56,70	48,20	45,36
606142	1800	4	25	80	38,28	32,54	30,62
Dimensions ailes : 100-100 mm							
606143	1000	4	25	42	38,53	32,75	30,82
606144	1200	4	25	42	43,13	36,66	34,50
606145	1500	4	25	42	50,59	43,00	40,47



Cône anti-gerbage

Idéal pour empêcher le gerbage de vos palettes !

- Signalisation claire et efficace : idéal pour la protection de vos palettes et caisses qui ne doivent pas être superposées lors du transport ou du stockage (marchandise de valeur ou fragile).
- Se fixe facilement sur la palette ou le container grâce à ses bandes adhésives, ou à l'aide de feillard.
- En carton micro-cannelure.
- Livré à plat.

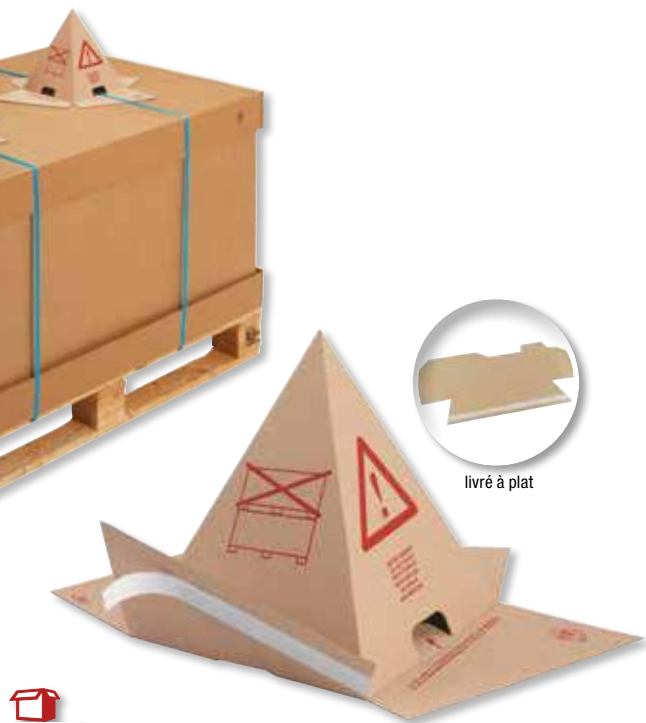

livré à plat

Code	Dimensions L x l x h (mm)	Cônes / colis	Cônes / palette	Prix € H.T. le colis	
				1	2 et +
606153	455 x 340 x 230	50	4000	33,87	30,48



PRODUIT

Fond automatique : gain de temps !

À partir de

0€HT
,43
la caisse

voir page 77

CAISSE À FOND AUTOMATIQUE PLAT

Montage instantané !

- Gain de temps au montage grâce à son fond automatique.
- Sécurisée grâce à son fond plat qui garantit l'inviolabilité et la stabilité de la caisse.
- Dimensions des caisses exprimées en dimensions intérieures sauf formats palettisables exprimés en dimensions extérieures suivies de la lettre P.
- Livrée à plat.



Simple cannelure

Code	Dimensions L x l x h (mm)	RCV (daN)	Estampille LNE	Caisses / paquet	Caisses / palette	Prix € H.T. la caisse				
						20 et +	50 et +	100 et +	200 et +	400 et +
627774	200 x 150 x 150	113	1/B	20	1600	0,62	0,56	0,53	0,50	0,43
627775	250 x 200 x 100	150	1/B	20	1920	0,75	0,68	0,64	0,60	0,53
627776	250 x 200 x 150	150	1/B	20	1280	0,86	0,77	0,73	0,69	0,60
627777	310 x 220 x 150	170	1/B	20	1280	0,99	0,89	0,84	0,79	0,69
627778	400 x 300 x 200	P 230	1/B	20	480	1,40	1,26	1,19	1,12	0,98

Double cannelure

Code	Dimensions L x l x h (mm)	RCV (daN)	Estampille LNE	Caisses / paquet	Caisses / palette	Prix € H.T. la caisse				
						10 et +	50 et +	100 et +	200 et +	400 et +
627779	N 200 x 150 x 150	217	2/M	20	960	0,89	0,80	0,76	0,71	0,62
627780	N 300 x 200 x 200	P 257	2/M	20	960	1,39	1,25	1,18	1,11	0,97
627781	N 400 x 300 x 200	P 350	2/M	20	360	2,09	1,88	1,78	1,67	1,46
608525	400 x 300 x 300	P 223	2/M	10	320	2,40	2,16	2,04	1,92	1,68
608527	500 x 400 x 300	P 256	2/M	10	160	3,65	3,29	3,10	2,92	2,56
608526	600 x 400 x 300	P 300	2/M	10	160	4,10	3,69	3,49	3,28	2,87
627784	N 600 x 400 x 400	P 340	2/N	10	240	4,51	4,06	3,83	3,61	3,16





CAISSES

SOMMAIRE

CAISSES
PERSONNALISÉES

À partir
de la page
62



GUIDE CONSEIL
CAISSES CARTON

À partir
de la page
64



CAISSES AMÉRICAINES
STANDARD

À partir
de la page
66



CAISSES
PALETTISABLES

À partir
de la page
73



CAISSES NORMES
AUTOMOBILES

À partir
de la page
74



CAISSES
PRODUITS
LONGS

Page
76



CAISSES À FOND
AUTOMATIQUE
ET INVOLABLE

Page
77



CAISSES PICKING,
TÉLESCOPIQUES
ET IMPRIMERIE

À partir
de la page
78



PAPIERS ANTIGLISSE
ET PLAQUES
INTERCALAIRES

À partir
de la page
80



CAISSES
AVEC ET SANS
ABATTANT

À partir
de la page
82



CAISSES BOIS
ET ONU

À partir
de la page
84



CAISSES
INDUSTRIES
ALIMENTAIRES

À partir
de la page
88



CAISSES
ISOTHERMES

À partir
de la page
90



CAISSES
BOUTEILLES

À partir
de la page
92



BOITES D'ARCHIVES
ET CAISSES DE
DÉMÉNAGEMENT

À partir
de la page
94



* L'abus d'alcool est dangereux pour la santé. A consommer avec modération.

Personnalisez vos produits



1 Caisse américaine simple et double cannelure brune PERSONNALISÉE

Pour expédier simplement tous vos produits !

- **Simple** cannelure : pour les produits peu fragiles ou porteurs.
- **Double** cannelure : pour les produits fragiles ou lourds.

Simple cannelure

Dimensions L x l x h (mm)	Qualité	Caisnes / palette	Prix € H.T. la caisse ⁽¹⁾	
			1 palette	2 palettes
Impression 1 couleur - 2 à 4 côtés				
160 x 120 x 110	DF10	1 920	0,36	0,26
250 x 180 x 140	DF10	1 200	0,56	0,44
300 x 200 x 170	DF10	1 200	0,66	0,52
350 x 230 x 250	DF10	800	1,02	0,78
400 x 270 x 200	DF10	800	1,06	0,84
Impression 2 couleurs - 2 à 4 côtés				
160 x 120 x 110	DF10	1 920	0,40	0,28
250 x 180 x 140	DF10	1 200	0,64	0,46
300 x 200 x 170	DF10	1 200	0,72	0,56
350 x 230 x 250	DF10	800	1,12	0,82
400 x 270 x 200	DF10	800	1,16	0,88

Double cannelure

Dimensions L x l x h (mm)	Qualité	Caisnes / palette	Prix € H.T. la caisse ⁽¹⁾	
			1 palette	2 palettes
Impression 1 couleur - 2 à 4 côtés				
250 x 180 x 140	DD20	720	1,02	0,78
300 x 200 x 170	DD20	720	1,20	0,90
300 x 300 x 300	DD20	320	2,50	1,78
400 x 270 x 200	DD20	480	2,00	1,46
400 x 300 x 300 ⁽²⁾	DD20	120	-	3,50
Impression 2 couleurs - 2 à 4 côtés				
250 x 180 x 140	DD20	720	1,14	0,84
300 x 200 x 170	DD20	720	1,30	0,96
300 x 300 x 300	DD20	320	2,78	1,92
400 x 270 x 200	DD20	480	2,20	1,54
400 x 300 x 300 ⁽²⁾	DD20	120	-	3,86

(1) Frais de cliché en sus.
Délai de livraison après validation du BAT : 3 semaines.
Tolérance quantité : +/- 10%. Quantité supérieure : nous consulter.

(2) Minimum de commande : 2 palettes.

Valorisez votre marque et faites la différence !



2

2 Caisse américaine simple et double cannelure blanche

Des expéditions valorisées

- Simple cannelure : pour les produits peu fragiles ou porteurs.
- Double cannelure : pour les produits fragiles ou lourds.
- Couverture extérieure kraft blanc.

Simple cannelure

Dimensions L x l x h (mm)	Qualité	Caisses / palette	Prix € H.T. la caisse ⁽¹⁾	
			1 palette	2 palettes
Impression 1 couleur - 2 à 4 côtés				
160 x 120 x 110	B10T	1 920	0,40	0,28
250 x 180 x 140	B10T	1 200	0,60	0,46
300 x 200 x 170	B10T	1 200	0,72	0,58
350 x 230 x 250	B10T	800	1,10	0,84
400 x 270 x 200	B10T	800	1,14	0,90
Impression 2 couleurs - 2 à 4 côtés				
160 x 120 x 110	B10T	1 920	0,44	0,30
250 x 180 x 140	B10T	1 200	0,66	0,50
300 x 200 x 170	B10T	1 200	0,78	0,60
350 x 230 x 250	B10T	800	1,20	0,90
400 x 270 x 200	B10T	800	1,24	0,96

Double cannelure

Dimensions L x l x h (mm)	Qualité	Caisses / palette	Prix € H.T. la caisse ⁽¹⁾	
			1 palette	2 palettes
Impression 1 couleur - 2 à 4 côtés				
250 x 180 x 140	BC30T	720	1,18	0,94
300 x 200 x 170	BC30T	720	1,40	1,12
300 x 300 x 300	BC30T	320	2,98	2,30
400 x 270 x 200	BC30T	480	2,40	1,84
400 x 300 x 300 ⁽²⁾	BC30T	120	-	3,72
Impression 2 couleurs - 2 à 4 côtés				
250 x 180 x 140	BC30T	720	1,30	1,00
300 x 200 x 170	BC30T	720	1,52	1,18
300 x 300 x 300	BC30T	320	3,24	2,44
400 x 270 x 200	BC30T	480	2,58	1,92
400 x 300 x 300 ⁽²⁾	BC30T	120	-	4,06

(1) Frais de cliché en sus.
Délai de livraison après validation du BAT : 3 semaines.
Tolérance quantité : +/- 10%. Quantité supérieure : nous consulter.

(2) Minimum de commande : 2 palettes.

Retrouvez tous nos produits personnalisables dans ce catalogue grâce à ce picto



PERSONNALISABLE



Communiquez vos messages à vos clients directement sur les emballages !



CAISSES CARTON

Chaque caisse offre des propriétés d'utilisation qui lui sont propres et qui permettent de répondre au mieux à vos besoins.

Cenpac vous offre un très grand choix :

- + de 500 références de caisses ;
- Simple, double ou triple cannelure ;
- De la caisse standard à la caisse sur-mesure, personnalisée.



PERSONNALISABLE

CHOIX DE LA CANNELURE

La cannelure est le pilier de la caisse, elle assure également la fonction d'amortisseur.

SIMPLE CANNELURE

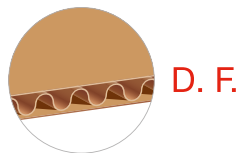

- Produits légers.
- Peu fragiles.
- Porteurs jusqu'à 30 kg.

DOUBLE CANNELURE

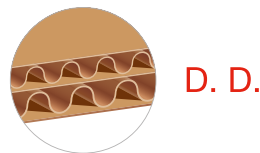

- Produits fragiles ou lourds.
- Non porteurs jusqu'à 70 kg.

TRIPLE CANNELURE

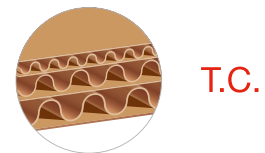

- Produits fragiles.
- Produits lourds jusqu'à 500 kg.
- Produits de forte valeur ajoutée.

	Produits porteurs			Produits non porteurs		
	D.F.	D.D.	T.C.	D.F.	D.D.	T.C.
Légers, soit de 0 à 30 kg	✓			✓	✓	
Lourds, soit + de 30 kg		✓	✓			✓
Très lourds, soit + de 80 kg			✓			✓
Fragiles		✓				✓
Expédiés sur palette	✓				✓	
Expédiés par vos soins	✓			✓	✓	
Expédiés par transporteur		✓			✓	
Expédiés sur courte distance	✓				✓	
Expédiés sur longue distance		✓				✓
Expédiés à l'étranger			✓			✓



CONSEIL D'EXPERT

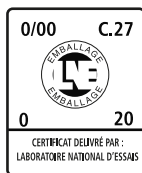

La norme LNE

- Cette norme permet d'être assuré des caractéristiques et des performances réelles de l'emballage.



Estampille REZY

- Cette estampille garantit la recyclabilité du produit.

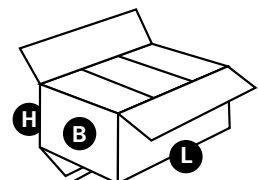

Classement FEFCO

- Dans le classement des familles d'emballage en carton, la caisse américaine correspond au code FEFCO 0201.

Toutes nos caisses sont estampillées LNE. C'est la garantie d'une qualité respectée et suivie.



CHOIX DE LA CAISSE

Le **choix de la caisse** se fait en fonction du **poids**, de la **nature des produits emballés** ainsi que des **conditions de transport** de vos caisses.

CAISSE AMÉRICAINNE (pages 66 à 72)



- La caisse américaine est le format le plus utilisé. C'est une caisse d'une seule pièce.
- Le format est exprimé en dimensions intérieures ou extérieures.

CAISSE PALETTISABLE (page 73)



- Le format palettisable est attribué aux caisses dont les dimensions permettent une palettisation parfaite.
- Le format est exprimé en dimensions extérieures.

CAISSE CONFORME AUX NORMES AUTOMOBILES (pages 74-75)



- Parfaitement adaptée aux normes européennes de palettisation pour des palettes stables et homogènes.
- Toutes les caisses conformes aux normes automobiles et VPC sont palettisables.
- Le format est exprimé en dimensions extérieures.

CAISSE PRODUIT LONG (page 76)

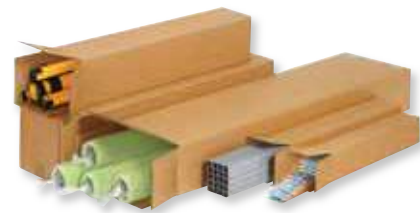

- La caisse base carrée est adaptée pour l'envoi de produits longs et ronds.
- Elle évite la surtaxe à laquelle sont soumis les produits ronds.

CAISSE VPC/PICKING (page 78)



- Le format VPC/Picking est attribué aux caisses dont les dimensions sont les standards des fournisseurs et sous-traitants de la vente par correspondance.
- Le format est exprimé en dimensions extérieures.

CAISSE IMPRIMERIE (page 79)



- Caisse particulièrement adaptées au conditionnement de ramettes de papier A4 ou A3.
- Le format est exprimé en dimensions intérieures.

Envie de personnaliser vos caisses ? Contactez votre Expert au **0 825 014 015** (0,12 €/ht/min)

CAISSES AMÉRICAINES SIMPLE ET DOUBLE CANNELURE

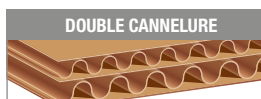
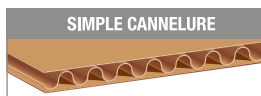

Caisse américaine Simple et Double cannelure

Résistante !

- Caisse estampillée LNE qui garantit une qualité respectée et suivie.
- Simple cannelure : excellent rapport qualité/prix. Convient pour l'emballage et l'expédition de produits peu fragiles, porteurs ou légers.
- Double cannelure : double protection aux chocs. Convient pour l'emballage et l'expédition de produits fragiles, peu porteurs ou lourds.
- Dimensions des caisses exprimées en dimensions intérieures sauf formats palettisables exprimés en dimensions extérieures suivies de la lettre P.
- Livrée à plat.



Simple et Double cannelure - Longueur : de 140 à 250 mm inclus

Code	Dimensions L x l x h (mm)	Cannelure	Qualité	Estampille LNE / qualité	RCV (daN)	Caisses / paquet	Caisses / palette	Prix € H.T. la caisse				
								- 100	100 et +	200 et +	400 et +	800 et +
Jusqu'à 200 mm inclus												
361393	140 x 100 x 90	Simple	DF10	1/A	90	20	2560	0,41	0,37	0,35	0,33	0,29
11151202	150 x 130 x 170	Simple	DF10	1/A	90	20	3120	0,47	0,42	0,40	0,38	0,33
11151146	160 x 120 x 110	Simple	DF10	1/A	100	20	3240	0,35	0,32	0,30	0,28	0,25
11151081	180 x 130 x 120	Simple	DF10	1/B	105	20	2400	0,46	0,41	0,39	0,37	0,32
11151142	200 x 140 x 140	Simple	DF10	1/A	100	20	1440	0,46	0,41	0,39	0,37	0,32
11226201	200 x 140 x 140	Double	DD20	2/M	240	10	1800	0,69	0,62	0,59	0,55	0,52
11151130	200 x 150 x 60	Simple	DF10	1/A	120	20	3240	0,58	0,52	0,49	0,46	0,41
11151150	200 x 150 x 90	Simple	DF10	1/A	110	20	1600	0,48	0,43	0,41	0,38	0,34
11151132	200 x 150 x 120	Simple	DF10	1/A	110	20	1440	0,42	0,38	0,36	0,34	0,29
11226074	200 x 150 x 120	Double	DD20	2/M	240	10	1800	0,65	0,59	0,55	0,52	0,49
11151143	200 x 150 x 150	Simple	DF10	1/A	100	20	1440	0,47	0,42	0,40	0,38	0,33
11151149	200 x 200 x 110	Simple	DF10	1/A	110	20	1440	0,53	0,48	0,45	0,42	0,37
11226204	200 x 200 x 140	Double	DD20	2/M	265	10	900	0,87	0,78	0,74	0,70	0,65
11151141	200 x 200 x 200	Simple	DF10	1/B	167	20	1200	0,67	0,60	0,57	0,54	0,47
11226018	200 x 200 x 200	Double	DD20	2/M	396	10	900	1,05	0,95	0,89	0,84	0,79
Entre 215 et 250 mm inclus												
609977	215 x 150 x 155	Simple	DF10	1/A	210	25	2700	0,45	0,41	0,38	0,36	0,32
11151068	220 x 160 x 130	Simple	DF10	1/B	137	20	800	0,51	0,46	0,43	0,41	0,36
11151251	230 x 190 x 120	Simple	DF10	1/A	110	20	1280	0,59	0,53	0,50	0,47	0,41
11151133	230 x 190 x 160	Simple	DF10	1/A	100	20	1080	0,70	0,63	0,60	0,56	0,49
599722	230 x 210 x 240	Simple	DF10	1/B	120	25	1100	0,73	0,66	0,62	0,58	0,51
599723	250 x 150 x 100	Simple	DF10	1/A	110	25	2025	0,45	0,41	0,38	0,36	0,32
11151135	250 x 180 x 140	Simple	DF10	1/A	110	20	1280	0,54	0,49	0,46	0,43	0,38
11226015	250 x 180 x 140	Double	DD20	2/M	265	10	540	0,90	0,81	0,77	0,72	0,68
599750	250 x 200 x 150	Double	DD20	2/M	310	15	600	0,95	0,86	0,81	0,76	0,71
11151154	250 x 250 x 100	Simple	DF10	1/A	150	20	2240	0,58	0,52	0,49	0,46	0,41
599751	250 x 250 x 100	Double	DD20	2/M	480	15	480	1,03	0,93	0,88	0,82	0,77
11226203	250 x 250 x 160	Double	DD20	2/M	282	10	780	1,04	0,94	0,88	0,83	0,78
599724	250 x 250 x 190	Simple	DF10	1/A	100	25	1100	0,60	0,54	0,51	0,48	0,42
11151144	250 x 250 x 250	Simple	DF10	1/B	140	20	560	0,99	0,89	0,84	0,79	0,69
11226040	250 x 250 x 250	Double	DD30	2/30	320	10	320	1,45	1,31	1,23	1,16	1,09

NORMES POSTALES

Si vous expédiez vos caisses par La Poste (dimensions extérieures) :

- Une face = 160 x 110 mm minimum.
- L + l + h = 1 500 mm maximum.
- Poids = 30 kg maximum.

Si vous livrez vos caisses en consignes automatiques :

- Le plus grand côté = 600 mm maximum.
- L + l + h = 1 400 mm maximum.
- Poids = 20 kg maximum.

QUALITÉ GARANTIE



L'estampille LNE, apposée sur toutes nos caisses, vous garantit la qualité et la fiabilité de celles-ci.

DIMENSIONS

Longueur (L) x largeur (l) x hauteur (h)

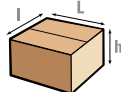

CAISSES AMÉRICAINES SIMPLE ET DOUBLE CANNELURE



Simple et Double cannelure - Longueur de 500 à 600 mm inclus



Code	Dimensions L x l x h (mm)	Cannelure	Qualité	Estampille LNE / qualité	RCV (daN)	Caisses / paquet / palette		Prix € H.T. la caisse				
						- 100	100 et +	200 et +	400 et +	800 et +		
Entre 500 et 540 mm inclus												
11151111	500 x 300 x 150	Simple	DF20	1/B	155	20	520	1,43	1,29	1,22	1,14	1,00
361606	500 x 300 x 150	Double	DD30	2/M	357	10	240	2,09	1,88	1,78	1,67	1,57
599709	500 x 300 x 200	Simple	DF20	1/B	200	20	280	1,51	1,36	1,28	1,21	1,06
11227056	500 x 300 x 200	Double	DD30	2/M	426	10	300	2,22	2,00	1,89	1,78	1,67
11153415	500 x 300 x 300	Simple	DF20	1/C	137	20	440	1,92	1,73	1,63	1,54	1,34
11227032	500 x 300 x 300	Double	DD30	2/N	594	10	240	2,53	2,28	2,15	2,02	1,90
599774	500 x 310 x 310	Double	DD30	2/M	311	15	240	2,44	2,20	2,07	1,95	1,83
11153419	500 x 330 x 250	Simple	DF20	1/B	200	20	280	1,59	1,43	1,35	1,27	1,11
608392	500 x 330 x 250	Double	DD40	2/40	500	10	160	2,57	2,31	2,18	2,06	1,93
361608	500 x 350 x 300	Double	DD30	2/M	417	10	260	2,80	2,52	2,38	2,24	2,10
11153414	500 x 400 x 200	Simple	DF20	1/C	210	20	400	2,14	1,93	1,82	1,71	1,50
11153022	500 x 400 x 250	Simple	DF20	1/B	210	20	280	2,31	2,08	1,96	1,85	1,62
608391	500 x 400 x 250	Double	DD30	2/N	491	10	160	3,07	2,76	2,61	2,46	2,30
11153404	500 x 400 x 300	Simple	DF20	1/B	156	20	400	2,34	2,11	1,99	1,87	1,64
11227030	500 x 400 x 300	Double	DD30	2/M	262	10	260	3,16	2,84	2,69	2,53	2,37
11153418	500 x 400 x 350	Simple	DF20	1/B	200	20	280	2,65	2,39	2,25	2,12	1,86
11227042	500 x 400 x 350	Double	DD30	2/M	255	10	260	3,55	3,20	3,02	2,84	2,66
11153401	500 x 400 x 400	Simple	DF20	1/B	190	20	200	2,86	2,57	2,43	2,29	2,00
11227004	500 x 400 x 400	Double	DD30	2/M	415	10	120	3,66	3,29	3,11	2,93	2,75
599744	500 x 500 x 200	Simple	DF20	1/B	181	25	250	2,43	2,19	2,07	1,94	1,70
11153003	500 x 500 x 500	Simple	DF20	1/B	200	20	200	3,83	3,45	3,26	3,06	2,68
11227001	500 x 500 x 500	Double	DD30	2/N	455	10	130	5,19	4,67	4,41	4,15	3,89
599775	540 x 340 x 320	Double	DD30	2/M	324	15	240	2,84	2,56	2,41	2,27	2,13
599710	540 x 360 x 320	Simple	DF20	1/B	188	20	180	2,19	1,97	1,86	1,75	1,53
599776	540 x 440 x 450	Double	DD30	2/M	389	10	120	4,22	3,80	3,59	3,38	3,17
Entre 550 et 600 mm inclus												
11227028	550 x 350 x 350	Double	DD30	2/M	412	10	240	3,45	3,11	2,93	2,76	2,59
599745	550 x 400 x 400	Simple	DF20	1/B	186	20	200	2,42	2,18	2,06	1,94	1,69
599778	580 x 480 x 400	Double	DD30	2/M	404	10	120	4,33	3,90	3,68	3,46	3,25
617447	586 x 386 x 275	Double	DD30	2/M	450	15	150	2,91	2,62	2,47	2,33	2,18
11154436	600 x 300 x 300	Simple	DF20	1/B	200	20	280	2,00	1,80	1,70	1,60	1,40
11227039	600 x 300 x 300	Double	DD30	2/M	243	10	260	2,83	2,55	2,41	2,26	2,12
398506	600 x 400 x 100	P Simple	DF20	1/C	261	20	440	1,97	1,77	1,67	1,58	1,38
516605	600 x 400 x 100	P Double	DD30	2/M	567	10	390	2,00	1,80	1,70	1,60	1,50
11227083	600 x 400 x 100	Double	DD30	2/M	548	10	280	2,07	1,86	1,76	1,66	1,55
599711	600 x 400 x 150	P Simple	DF20	1/B	250	20	280	1,95	1,76	1,66	1,56	1,37
608393	600 x 400 x 150	Double	DD40	2/40	710	10	160	2,34	2,11	1,99	1,87	1,76
516602	600 x 400 x 200	P Simple	DF20	1/C	295	20	440	2,04	1,84	1,73	1,63	1,43
570881	600 x 400 x 200	P Double	DD30	2/M	487	10	240	2,52	2,27	2,14	2,02	1,89
11154426	600 x 400 x 200	Simple	DF20	1/B	230	20	280	2,07	1,86	1,76	1,66	1,45
11227012	600 x 400 x 200	Double	DD30	2/M	291	10	260	2,63	2,37	2,24	2,10	1,97
599712	600 x 400 x 250	P Simple	DF20	1/B	220	20	280	2,27	2,04	1,93	1,82	1,59
597262	600 x 400 x 250	Double	DD30	2/M	465	10	300	2,75	2,48	2,34	2,20	2,06
516637	600 x 400 x 300	P Simple	DF20	1/B	210	20	280	2,12	1,91	1,80	1,70	1,48
570882	600 x 400 x 300	P Double	DD30	2/M	450	10	240	2,96	2,66	2,52	2,37	2,22
11154427	600 x 400 x 300	Simple	DF20	1/B	220	20	280	2,23	2,01	1,90	1,78	1,56
11227013	600 x 400 x 300	Double	DD30	2/M	270	10	130	3,09	2,78	2,63	2,47	2,32
599746	600 x 400 x 350	P Simple	DF20	1/B	156	20	200	2,55	2,30	2,17	2,04	1,79
516636	600 x 400 x 400	P Simple	DF20	1/B	153	20	220	1,89	1,70	1,61	1,51	1,32
516603	600 x 400 x 400	P Double	DD30	2/M	425	10	130	3,29	2,96	2,80	2,63	2,47
11154001	600 x 400 x 400	Simple	DF10	1/A	156	20	200	1,97	1,77	1,67	1,58	1,38
11227005	600 x 400 x 400	Double	DD30	2/M	270	10	130	3,42	3,08	2,91	2,74	2,57
608461	600 x 500 x 400	P Simple	DF20	1/B	165	20	200	3,33	3,00	2,83	2,66	2,33
361609	600 x 600 x 600	Double	DD30	2/M	378	10	80	7,62	6,86	6,48	6,10	5,72

Ces produits peuvent être personnalisés, pensez-y !

SPÉCIAL E-COMMERCE

Pour tous vos envois
en consignes,
**choisissez nos
caisses adaptées**



à partir de
0,49 €ht
La caisse



Caisses américaines double cannelure

Très résistantes !

Code	Dimensions L x l x h (mm)	Qualité	Estampille LNE / qualité	RCV (daN)	Caisses / paquet	Caisses / palette	Prix €ht la caisse				
							- 100	100 et +	200 et +	400 et +	800 et +
Inférieures à 400 mm											
11226201	200 x 140 x 140	DD20	2/M	240	10	1800	0,69	0,62	0,59	0,55	0,52
11226074	200 x 150 x 120	DD20	2/M	240	10	1800	0,65	0,59	0,55	0,52	0,49
11226014	300 x 200 x 170	DD20	2/M	320	10	540	1,15	1,04	0,98	0,92	0,86
11226037	350 x 230 x 260	DD20	2/N	511	10	480	1,79	1,61	1,52	1,43	1,34
11226044	360 x 240 x 180	DD20	2/M	350	10	450	1,45	1,31	1,23	1,16	1,09
De 400 mm											
11226045	400 x 270 x 200	DD20	2/M	498	10	520	1,77	1,59	1,50	1,42	1,33
599768	400 x 300 x 270	DD20	2/M	390	15	240	2,02	1,82	1,72	1,62	1,52
608384	400 x 300 x 300 P	DD20	2/M	370	10	160	1,76	1,58	1,50	1,41	1,32
11226029	400 x 300 x 300	DD20	2/M	514	20	280	1,97	1,77	1,67	1,58	1,48
11226057	400 x 400 x 200	DD20	2/M	561	10	300	2,57	2,31	2,18	2,06	1,93
De 600 mm											
570881	600 x 400 x 200 P	DD30	2/M	487	10	240	2,52	2,27	2,14	2,02	1,89
570882	600 x 400 x 300 P	DD30	2/M	450	10	240	2,96	2,66	2,52	2,37	2,22

* Valables dans les consignes type : La Poste, Amazon, Pack City, Pickup Station, Mondial Relay, Relais Colis, etc.

Dimensions des caisses exprimées en dimensions intérieures sauf formats palettisables exprimés en dimensions extérieures suivies de la lettre **P**

NORMES POSTALES



Si vous expédiez vos caisses par **La Poste** (dimensions extérieures) :

- Une face = 160 x 110 mm minimum.
- L + l + h = 1500 mm maximum.
- Poids = 30 kg maximum.

Si vous livrez vos caisses en **consignes automatiques** :

- Le plus grand côté = 600 mm maximum.
- L + l + h = 1400 mm maximum.
- Poids = 20 kg maximum.



Caisse américaine Simple et Double cannelure

Résistante !

- Simple cannelure : convient pour l'emballage et l'expédition de produits peu fragiles, porteurs ou légers.
- Double cannelure : convient pour l'emballage et l'expédition de produits fragiles, peu porteurs ou lourds.
- Dimensions des caisses exprimées en dimensions intérieures sauf formats palettisables exprimés en dimensions extérieures suivies de la lettre P.
- Livrée à plat.



Simple et Double cannelure - Longueur de 650 à 1 200 mm inclus

Code	Dimensions L x l x h (mm)	Cannelure	Qualité	Estampille LNE / qualité	RCV (daN)	Cais	Cais	Prix € H.T. la caisse				
								/ paquet	/ palette	- 100	100 et +	200 et +
650 mm												
11227051	650 x 450 x 400	Double	DD30	2/M	451	10	120	4,93	4,44	4,19	3,94	3,70
11154430	650 x 500 x 450	Simple	DF20	1/B	220	20	200	4,11	3,70	3,49	3,29	2,88
11227008	650 x 500 x 450	Double	DD30	2/M	274	10	120	5,97	5,37	5,07	4,78	4,48
608395	650 x 550 x 500	Double	DD40	2/40	560	10	80	7,26	6,53	6,17	5,81	5,45
608394	650 x 600 x 600	Double	DD40	2/40	550	10	80	7,34	6,61	6,24	5,87	5,51
Entre 700 et 780 mm inclus												
11151114	700 x 300 x 150	Simple	DF20	1/B	166	20	480	1,89	1,70	1,61	1,51	1,32
11154428	700 x 350 x 300	Simple	DF20	1/B	220	20	280	2,70	2,43	2,30	2,16	1,89
608396	700 x 350 x 300	Double	DD40	2/40	580	10	160	3,42	3,08	2,91	2,74	2,57
11154431	700 x 400 x 400	Simple	DF20	1/B	220	20	200	3,46	3,11	2,94	2,77	2,42
11227015	700 x 400 x 400	Double	DD30	2/M	438	10	120	4,14	3,73	3,52	3,31	3,11
11154465	700 x 450 x 160	Simple	DF20	1/C	240	20	280	2,88	2,59	2,45	2,30	2,02
11154429	700 x 500 x 300	Simple	DF20	1/B	240	20	200	3,93	3,54	3,34	3,14	2,75
11227002	700 x 500 x 300	Double	DD30	2/N	740	10	130	4,73	4,26	4,02	3,78	3,55
11154438	700 x 500 x 500	Simple	DF20	1/B	230	20	200	4,70	4,23	4,00	3,76	3,29
11227018	700 x 500 x 500	Double	DD30	2/N	492	10	130	5,92	5,33	5,03	4,74	4,44
11227060	700 x 700 x 700	Double	DD30	2/M	458	10	120	11,22	10,10	9,54	8,98	8,42
599780	780 x 380 x 300	Double	DD30	2/M	423	10	120	4,01	3,61	3,41	3,21	3,01
599793	780 x 580 x 400	Double	DD30	2/M	458	10	120	6,13	5,52	5,21	4,90	4,60
599785	780 x 580 x 500	Double	DD40	2/40	610	10	120	8,58	7,72	7,29	6,86	6,44
800 mm												
11228002	800 x 400 x 500	Double	DD30	2/M	378	10	120	6,06	5,45	5,15	4,85	4,55
608399	800 x 500 x 150	Double	DD40	2/40	920	10	160	4,86	4,37	4,13	3,89	3,65
11155428	800 x 500 x 200	Simple	DF20	1/B	280	20	200	3,58	3,22	3,04	2,86	2,51
608398	800 x 500 x 200	Double	DD40	2/40	800	10	80	4,97	4,47	4,22	3,98	3,73
608400	800 x 500 x 250	Double	DD40	2/40	730	10	80	5,01	4,51	4,26	4,01	3,76
11228043	800 x 500 x 300	Double	DD30	2/N	811	10	120	5,46	4,91	4,64	4,37	4,10
11155427	800 x 500 x 400	Simple	DF20	1/B	240	20	200	4,59	4,13	3,90	3,67	3,21
608397	800 x 500 x 400	Double	DD40	2/40	630	10	80	7,14	6,43	6,07	5,71	5,36
11155429	800 x 500 x 500	Simple	DF20	1/B	240	20	200	5,09	4,58	4,33	4,07	3,56
11228007	800 x 500 x 500	Double	DD30	2/N	512	10	120	7,28	6,55	6,19	5,82	5,46
361548	800 x 600 x 300	Simple P	DF20	1/C	328	20	220	4,94	4,45	4,20	3,95	3,46
361549	800 x 600 x 400	Simple P	DF20	1/B	260	20	220	5,62	5,06	4,78	4,50	3,93
361552	800 x 600 x 600	Simple P	DF20	1/C	213	20	220	7,94	7,15	6,75	6,35	5,56
398492	800 x 600 x 600	Double P	DD30	2/N	795	10	120	8,97	8,07	7,62	7,18	6,73
398491	800 x 600 x 800	Double P	DD30	2/N	479	10	120	9,20	8,28	7,82	7,36	6,90
Supérieure à 1000 mm												
11228001	1000 x 500 x 500	Double	DD30	2/M	457	10	120	8,85	7,97	7,52	7,08	6,64
11228033	1000 x 700 x 500	Double	DD30	2/M	517	10	120	13,98	12,58	11,88	11,18	10,49
11228042	1150 x 550 x 550	Double	DD30	2/M	474	10	120	12,39	11,15	10,53	9,91	9,29
606292	1180 x 780 x 550	Double	DD50	2/N	800	10	50	16,76	15,08	14,25	13,41	12,57
606294	1180 x 780 x 750	Double	DD40	2/N	730	10	80	16,00	14,40	13,60	12,80	12,00
606293	1190 x 795 x 625	Double P	DD40	2/40	770	10	80	16,87	15,18	14,34	13,50	12,65
606296	1200 x 800 x 625	Double P	DD40	2/N	619	10	120	14,40	12,96	12,24	11,52	10,80
606299	1200 x 800 x 850	Double	DD40	2/N	583	10	120	22,51	20,26	19,13	18,01	16,88

FORMAT PALETTISABLE
P Les formats palettisables sont exprimés en dimensions extérieures.

QUALITÉ GARANTIE
 0/00 C.27
 CERTIFICAT DELIVRE PAR LE LABORATOIRE NATIONAL D'ESSAIS
 0 20
 L'estampille LNE, apposée sur toutes nos caisses, vous garantit la qualité et la fiabilité de celles-ci.



Caisse spéciale écran plat

Ideale pour l'emballage de vos écrans !

- Protectrice : en double cannelure.
- Convient pour tous les produits plats et fragiles.
- Poignées sur les côtés pour une manutention aisée.
- Livrée à plat.



Code	Dimensions int. L x l x h (mm)	Format	Qualité	Cais	Cais	Prix € H.T. la caisse				
						/ paquet	/ palette	15 et +	45 et +	100 et +
601323	850 x 250 x 700	32 pouces	DD40	15	120	8,66	7,79	7,36	6,93	6,06
601324	1150 x 340 x 850	42 pouces	DD60	15	120	16,05	14,45	13,64	12,84	11,24
601325	1600 x 340 x 850	60 pouces	DD60	15	120	22,16	19,94	18,84	17,73	15,51
620117	1800 x 340 x 980	70 pouces	DD60	15	120	26,13	23,52	22,21	20,90	18,29



CAISSES AMÉRICAINES TRIPLE CANNELURE

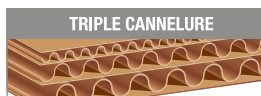

TRIPLE CANNELURE



EXPORT



Caisse américaine triple cannelure

Spéciale charge lourde !

- Antichoc : triple protection pour une résistance exceptionnelle.
- Convient pour l'emballage et l'expédition de produits fragiles et lourds.
- Spécialement adaptée aux conditions d'expéditions difficiles, à l'exportation et au stockage longue durée.
- Estampille LNE : 3/02 qui garantit qualité et résistance.
- Livrée à plat.



Triple cannelure - Longueur de 400 à 1 200 mm inclus

Code	Dimensions int. L x l x h (mm)	Dimensions ext. L x l x h (mm)	Tare (kg)	RCV (daN)	Caisnes / paquet	Caisnes / palette	Prix € H.T. la caisse				
							8 et +	16 et +	24 et +	32 et +	40 et +
11256858	400 x 400 x 400	430 x 430 x 460	1,8	1110	8	80	8,99	8,09	7,64	7,19	6,29
11256053	410 x 310 x 240	440 x 340 x 300	1,1	1110	8	80	5,63	5,07	4,79	4,50	3,94
11256037	460 x 260 x 260	490 x 290 x 320	1,1	1090	8	80	5,93	5,34	5,04	4,74	4,15
11256070	470 x 370 x 340	500 x 400 x 400	P 1,7	1160	8	80	7,79	7,01	6,62	6,23	5,45
11256026	500 x 330 x 250	530 x 360 x 310	1,4	1200	8	80	7,26	6,53	6,17	5,81	5,08
11256027	500 x 400 x 400	530 x 430 x 460	2	1190	8	40	9,76	8,78	8,30	7,81	6,83
11256003	500 x 500 x 500	530 x 530 x 560	2,7	1240	8	40	13,32	11,99	11,32	10,66	9,32
11256028	540 x 390 x 360	570 x 410 x 400	1,9	1230	8	40	9,19	8,27	7,81	7,35	6,43
599660	570 x 370 x 360	600 x 400 x 420	P 1,9	1240	8	40	10,50	9,45	8,93	8,40	7,35
599661	570 x 470 x 490	600 x 500 x 550	P 2,7	1270	8	40	14,97	13,47	12,72	11,98	10,48
11256029	600 x 310 x 310	630 x 340 x 370	1,6	1240	8	80	8,39	7,55	7,13	6,71	5,87
11256030	630 x 420 x 420	660 x 450 x 480	2,4	1300	8	40	11,63	10,47	9,89	9,30	8,14
11256031	660 x 400 x 510	690 x 430 x 570	2,6	1280	8	40	12,56	11,30	10,68	10,05	8,79
11256032	670 x 540 x 540	700 x 570 x 600	3,5	1380	8	40	16,24	14,62	13,80	12,99	11,37
11256033	700 x 400 x 320	730 x 430 x 380	2,2	1390	8	40	10,97	9,87	9,32	8,78	7,68
11256060	700 x 420 x 400	730 x 450 x 460	2,5	1370	8	40	12,20	10,98	10,37	9,76	8,54
11256034	750 x 550 x 600	780 x 580 x 660	4	1430	8	40	19,54	17,59	16,61	15,63	13,68
599662	770 x 370 x 370	800 x 400 x 430	2,3	1400	8	40	12,79	11,51	10,87	10,23	8,95
599663	770 x 570 x 450	800 x 600 x 510	P 3,7	1510	8	40	19,28	17,35	16,39	15,42	13,50
599664	770 x 570 x 570	800 x 600 x 630	P 4,1	1460	8	40	21,95	19,76	18,66	17,56	15,37
11256035	800 x 500 x 500	830 x 530 x 560	3,5	1460	8	40	16,65	14,99	14,15	13,32	11,66
599666	970 x 570 x 420	1000 x 600 x 480	P 4,1	1670	8	40	22,49	20,24	19,12	17,99	15,74
11256038	1010 x 540 x 540	1040 x 570 x 600	4,5	1610	8	40	21,05	18,95	17,89	16,84	14,74
599667	1040 x 620 x 510	1070 x 650 x 570	5	1700	8	40	26,78	24,10	22,76	21,42	18,75
361391	1040 x 710 x 605	1070 x 740 x 665	6	1710	8	72	27,93	25,14	23,74	22,34	19,55
595945	1170 x 770 x 540	1200 x 800 x 600	P 7,4	1860	8	40	35,30	31,77	30,01	28,24	24,71
599669	1170 x 770 x 650	1200 x 800 x 710	P 7,3	1810	8	40	38,07	34,26	32,36	30,46	26,65
11256055	1190 x 730 x 860	1220 x 760 x 920	8	1740	8	40	35,93	32,34	30,54	28,74	25,15
11256057	1190 x 990 x 830	1220 x 1020 x 890	10,3	1890	8	40	42,56	38,30	36,18	34,05	29,79
11805030	1200 x 800 x 850	1230 x 830 x 910	8,6	1790	8	40	36,20	32,58	30,77	28,96	25,34

QUALITÉ GARANTIE



L'estampille LNE, apposée sur toutes nos caisses, vous garantit la qualité et la fiabilité de celles-ci.

FORMAT PALETTISABLE

P Les formats palettisables sont exprimés en dimensions extérieures.

DIMENSIONS

Longueur (L) x largeur (l) x hauteur (h)

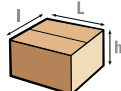

PENSEZ-Y

Protégez vos produits et comblez le vide dans vos colis grâce au calage papier !

Papier kraft - pages 169 à 175





Caisse américaine palettisable

Constituez des palettes stables et homogènes !

- Pour des palettes 1 200 x 800 mm ou 1 200 x 1 000 mm.
- Livrée à plat.

Simple cannelure - Longueur de 400 à 800 mm inclus

Code	Dimensions L x l x h (mm)	Qualité	Estampille LNE / qualité	RCV (daN)	Caisses / paquet	Caisses / palette	Prix € H.T. la caisse					
							- 100	100 et +	200 et +	400 et +	800 et +	
400 mm												
516599	400 x 300 x 100	P	DF10	1/B	137	20	1320	1,01	0,91	0,86	0,81	0,71
516601	400 x 300 x 160	P	DF10	1/B	242	20	880	1,07	0,96	0,91	0,86	0,75
570921	400 x 300 x 200	P	DF10	1/A	116	20	880	1,05	0,95	0,89	0,84	0,74
516596	400 x 300 x 270	P	DF10	1/B	209	20	880	1,05	0,95	0,89	0,84	0,74
516598	400 x 300 x 300	P	DF10	1/B	209	20	880	1,19	1,07	1,01	0,95	0,83
11152049	400 x 400 x 200	P	DF10	1/B	230	20	400	1,78	1,60	1,51	1,42	1,25
600 mm												
398506	600 x 400 x 100	P	DF20	1/C	261	20	440	1,97	1,77	1,67	1,58	1,38
599711	600 x 400 x 150	P	DF20	1/B	250	20	280	1,95	1,76	1,66	1,56	1,37
516602	600 x 400 x 200	P	DF20	1/C	295	20	440	2,04	1,84	1,73	1,63	1,43
599712	600 x 400 x 250	P	DF20	1/B	220	20	280	2,27	2,04	1,93	1,82	1,59
516637	600 x 400 x 300	P	DF20	1/B	210	20	280	2,12	1,91	1,80	1,70	1,48
599746	600 x 400 x 350	P	DF20	1/B	156	20	200	2,55	2,30	2,17	2,04	1,79
516636	600 x 400 x 400	P	DF20	1/B	153	20	220	1,89	1,70	1,61	1,51	1,32
608461	600 x 500 x 400	P	DF20	1/B	165	20	200	3,33	3,00	2,83	2,66	2,33
800 mm												
361548	800 x 600 x 300	P	DF20	1/C	328	20	220	4,94	4,45	4,20	3,95	3,46
361549	800 x 600 x 400	P	DF20	1/B	260	20	220	5,62	5,06	4,78	4,50	3,93
361552	800 x 600 x 600	P	DF20	1/C	213	20	220	7,94	7,15	6,75	6,35	5,56

Double cannelure - Longueur de 400 à 1 200 mm inclus

Code	Dimensions L x l x h (mm)	Qualité	Estampille LNE / qualité	RCV (daN)	Caisses / paquet	Caisses / palette	Prix € H.T. la caisse					
							- 100	100 et +	200 et +	400 et +	800 et +	
Entre 400 et 600 mm inclus												
608384	400 x 300 x 300	P	DD20	2/M	370	10	160	1,76	1,58	1,50	1,41	1,32
516605	600 x 400 x 100	P	DD30	2/M	567	10	390	2,00	1,80	1,70	1,60	1,50
570881	600 x 400 x 200	P	DD30	2/M	487	10	240	2,52	2,27	2,14	2,02	1,89
570882	600 x 400 x 300	P	DD30	2/M	450	10	240	2,96	2,66	2,52	2,37	2,22
516603	600 x 400 x 400	P	DD30	2/M	425	10	130	3,29	2,96	2,80	2,63	2,47
800 mm												
398492	800 x 600 x 600	P	DD30	2/N	795	10	120	8,97	8,07	7,62	7,18	6,73
398491	800 x 600 x 800	P	DD30	2/N	479	10	120	9,20	8,28	7,82	7,36	6,90
Supérieure à 1000 mm												
606293	1190 x 795 x 625	P	DD40	2/40	770	10	80	16,87	15,18	14,34	13,50	12,65
606296	1200 x 800 x 625	P	DD40	2/N	619	10	120	14,40	12,96	12,24	11,52	10,80

Double cannelure - Longueur 1 200 mm

Code	Dimensions ext. L x l x h (mm)	Qualité	Estampille LNE / qualité	RCV (daN)	Caisses / paquet	Caisses / palette	Prix € H.T. la caisse				
							10 et +	50 et +	100 et +	200 et +	400 et +
606297	1200 x 400 x 200	P	2/M	514	10	260	6,17	5,55	5,24	4,94	4,32
606298	1200 x 400 x 400	P	2/M	489	10	130	6,93	6,24	5,89	5,54	4,85

Triple cannelure - Longueur de 500 à 1 200 mm inclus

Code	Dimensions int. L x l x h (mm)	Dimensions ext. L x l x h (mm)	Tare (kg)	RCV (daN)	Caisses / paquet	Caisses / palette	Prix € H.T. la caisse					
							8 et +	16 et +	24 et +	32 et +	40 et +	
11256070	470 x 370 x 340	500 x 400 x 400	P	1,7	1160	8	80	7,79	7,01	6,62	6,23	5,45
599660	570 x 370 x 360	600 x 400 x 420	P	1,9	1240	8	40	10,50	9,45	8,93	8,40	7,35
599661	570 x 470 x 490	600 x 500 x 550	P	2,7	1270	8	40	14,97	13,47	12,72	11,98	10,48
599663	770 x 570 x 450	800 x 600 x 510	P	3,7	1510	8	40	19,28	17,35	16,39	15,42	13,50
599664	770 x 570 x 570	800 x 600 x 630	P	4,1	1460	8	40	21,95	19,76	18,66	17,56	15,37
599666	970 x 570 x 420	1000 x 600 x 480	P	4,1	1670	8	40	22,49	20,24	19,12	17,99	15,74
595945	1170 x 770 x 540	1200 x 800 x 600	P	7,4	1860	8	40	35,30	31,77	30,01	28,24	24,71
599669	1170 x 770 x 650	1200 x 800 x 710	P	7,3	1810	8	40	38,07	34,26	32,36	30,46	26,65



FORMAT PALETTISABLE

P Les formats palettisables sont exprimés en dimensions extérieures.



couvercle
vendu séparément



Caisse carton palettisable C avec couvercle

La plus pratique !

- Conforme aux normes automobiles.
- S'ouvre et se ferme à volonté grâce à son couvercle vendu séparément.
- Parfaitement palettisable.
- Livrée à plat.



Code	Dimensions ext. L x l x h (mm)	Type	Estampille LNE	RCV (daN)	Quantités / paquet	Quantités / palette	Prix € H.T. l'unité				
							20 et +	100 et +	200 et +	400 et +	800 et +
11505308	300 x 200 x 125	C16	1/C	190	20	1600	0,49	0,44	0,42	0,39	0,34
11505307	300 x 200 x 200	C15	1/C	190	20	1600	0,57	0,51	0,48	0,46	0,40
11505325	300 x 200 x 50	Couv. C15-C16	1/10	-	20	1600	0,37	0,33	0,31	0,30	0,26
11505306	400 x 300 x 150	C14	2/N	365	20	960	0,76	0,68	0,65	0,61	0,53
11505305	400 x 300 x 200	C13	2/N	365	20	720	0,91	0,82	0,77	0,73	0,64
11505304	400 x 300 x 300	C12	2/N	313	20	480	1,18	1,06	1,00	0,94	0,83
11505324	400 x 300 x 50	Couv. C12-C13-C14	1/10	-	20	1600	0,65	0,59	0,55	0,52	0,46
11505303	600 x 400 x 200	C11	2/N	380	20	480	1,46	1,31	1,24	1,17	1,02
11505302	600 x 400 x 250	C10	2/N	390	20	240	1,73	1,56	1,47	1,38	1,21
11505301	600 x 400 x 300	C9	2/N	352	20	240	1,92	1,73	1,63	1,54	1,34
11505323	600 x 400 x 50	Couv. C9-C10-C11	1/10	-	20	800	0,91	0,82	0,77	0,73	0,64
601300	1000 x 600 x 300	C6	2/N	668	20	280	4,83	4,35	4,11	3,86	3,38
601301	1000 x 600 x 80	Couv. C6	1/10	-	20	280	2,34	2,11	1,99	1,87	1,64



Caisse carton palettisable C40 avec couvercle

Solide grâce à son couvercle renforcé !

- Conforme aux normes automobiles.
- Idéale pour le conditionnement et le transport de petites pièces et visseries.
- Livrée à plat. Couvercle vendu séparément.



Code	Dimensions ext. L x l x h (mm)	Type	Estampille LNE	RCV (daN)	Quantités / paquet	Quantités / palette	Prix € H.T. l'unité				
							50 et +	250 et +	500 et +	1000 et +	2000 et +
11505320	300 x 200 x 90	Boîte à poignées	1/30	132	50	2100	0,60	0,54	0,51	0,48	0,42
11505326	300 x 200 x 40	Couvercle encliquetable	1/10	118	50	2100	0,34	0,31	0,29	0,27	0,24

Caisse carton palettisable C2A, C1A et C2B

Pour les produits lourds !

- Conforme aux normes automobiles.
- Parfaitement palettisable pour des palettes stables et homogènes.
- Convient pour le regroupement de pièces lourdes.
- Livrée à plat, coiffe vendue séparément.



Code	Dimensions ext. L x l x h (mm)	Type	Estampille LNE	RCV (daN)	Caisse / palette	Prix € H.T. la caisse			
						5 et +	10 et +	20 et +	40 et +
334970	1200 x 1000 x 600	C2A	2/R	1480	70	13,90	12,51	11,82	11,12
593537	1200 x 1000 x 1000	C1A *	2/R	1300	70	16,06	14,45	13,65	12,85
595912	1200 x 1000 x 600	C2B	3/01	1680	70	16,12	14,51	13,70	12,90

* avec abattant

Coiffe pour caisse carton palettisable C2A, C1A et C2B

Code	Dimensions ext. L x l x h (mm)	Qualité	Coiffes / paquet	Coiffes / palette	Prix € H.T. la coiffe		
					5	10 et +	50 et +
334967	1200 x 1000 x 100	DD40	5	70	5,69	4,84	4,55

Coiffe palette carton

Pour protéger vos palettes !

- S'utilise en coiffe supérieure de palette pour protéger les charges de la poussière et du vol ou en pied de palette pour protéger de l'humidité et assurer le maintien de la charge à la base.
- Coiffe encliquetable.
- Livrée à plat.



Code	Dimensions ext. L x l x h (mm)	Qualité	Coiffes / paquet	Coiffes / palette	Prix € H.T. la coiffe		
					20 et +	100 et +	200 et +
11805046	1200 x 800 x 150	DF20	20	400	3,85	3,27	3,08
11805045	1200 x 1000 x 150	DF20	20	400	4,22	3,59	3,38



coins encliquetables



LE SAVIEZ-VOUS ?

Les caisses carton palettisables

- Conformes aux normes automobiles.
- Caissets FEFCO 0201 et 0312.
- Parfaitement adaptées aux normes européennes de palettisation pour des palettes stables et homogènes.
- Solution à moindre coût et résistante pour tous les secteurs.
- Impression de l'estampille LNE garantissant la qualité.
- Formats exprimés en dimensions extérieures (encombrement total de l'emballage) en tenant compte du couvercle.
- Carton simple ou double cannelure et recyclable.
- Livrées à plat.



Sélection Cenpac

Caisse carton palettisable A

Adaptée à tous les usages !

- Conforme aux normes automobiles.
- Parfaitement palettisable pour des palettes stables et homogènes.
- Caisse estampillée ECT : norme basée sur la Résistance à la Compression Verticale (RCV).
- Caisse estampillée LNE 4C + E : norme prenant en compte le grammage des papiers.
- Livrée à plat.

Caisse carton palettisable A - Norme ECT - Longueur : de 300 à 600 mm

Code	Dimensions ext. L x l x h (mm)	Type	Estampille LNE	RCV (daN)	Caissets / paquet	Caissets / palette	Prix € H.T. la caisse				
							20 et +	100 et +	200 et +	400 et +	800 et +
570904	300 x 200 x 125	A16	1/E	268	20	1600	0,56	0,50	0,48	0,45	0,39
570903	300 x 200 x 200	A15	1/E	268	20	1200	0,70	0,63	0,60	0,56	0,49
11505010	400 x 300 x 150	A14	2/N	404	20	480	1,17	1,05	0,99	0,94	0,82
11505009	400 x 300 x 200	A13	2/N	382	20	480	1,39	1,25	1,18	1,11	0,97
11505008	400 x 300 x 300	A12	2/N	403	20	480	1,54	1,39	1,31	1,23	1,08
11505007	600 x 400 x 200	A11	2/N	410	20	240	2,28	2,05	1,94	1,82	1,60
11505006	600 x 400 x 250	A10	2/N	438	20	240	2,83	2,55	2,41	2,26	1,98
11505005	600 x 400 x 300	A9	2/N	380	20	240	2,39	2,15	2,03	1,91	1,67

Caisse carton palettisable A - Norme ECT - Longueur : de 1 000 à 1 200 mm

Code	Dimensions ext. L x l x h (mm)	Type	Estampille LNE	RCV (daN)	Caissets / paquet	Caissets / palette	Prix € H.T. la caisse				
							15 et +	75 et +	150 et +	300 et +	600 et +
616077	1000 x 400 x 300	A8	2/N	520	15	75	4,72	4,25	4,01	3,78	3,30
616078	1000 x 400 x 500	A7	2/N	474	15	75	6,25	5,63	5,31	5,00	4,38
616079	1000 x 600 x 300	A6	2/N	624	15	75	8,35	7,52	7,10	6,68	5,85
616080	1000 x 600 x 500	A5	2/N	565	15	75	9,61	8,65	8,17	7,69	6,73

Caisse carton palettisable A - Norme LNE 4C + E - Longueur de 400 à 600 mm

Code	Dimensions ext. L x l x h (mm)	Type	Estampille LNE	RCV (daN)	Caissets / paquet	Caissets / palette	Prix € H.T. la caisse				
							15 et +	75 et +	150 et +	300 et +	600 et +
375733	400 x 300 x 150	A14	2/20	540	15	300	1,39	1,25	1,18	1,11	
375734	400 x 300 x 200	A13	2/20	540	15	300	1,26	1,13	1,07	1,01	
375735	400 x 300 x 300	A12	2/20	540	15	150	1,52	1,37	1,29	1,22	
375736	600 x 400 x 200	A11	2/20	510	15	150	2,55	2,30	2,17	2,04	
375726	600 x 400 x 300	A9	2/20	642	15	150	2,82	2,54	2,40	2,26	



caisse carton palettisable A norme ECT



caisse carton palettisable A norme LNE 4C + E

Caisse carton palettisable économique

Idéale pour expédier vos produits légers !

- Adaptée pour l'expédition de produits légers et avec peu de contraintes.
- Parfaitement palettisable pour des palettes stables et homogènes.
- Existe en deux types : standard ou en demi-caisse à fond automatique plat.
- Livrée à plat.

Caisse standard

Code	Dimensions ext. L x l x h (mm)	Type	Qualité	RCV (daN)	Caissets / paquet	Caissets / palette	Prix € H.T. la caisse				
							20 et +	100 et +	200 et +	400 et +	800 et +
563526	400 x 300 x 150	G14	DDBE	360	20	480	1,01	0,91	0,86	0,81	0,71
563525	400 x 300 x 200	G13	DDBE	360	20	480	1,16	1,04	0,99	0,93	0,81
563524	400 x 300 x 300	G12	DDBE	360	20	240	1,41	1,27	1,20	1,13	0,99
563548	600 x 400 x 200	G11	DDBE	428	20	240	1,94	1,75	1,65	1,55	1,36
563522	600 x 400 x 250	G10	DDBE	428	20	240	2,17	1,95	1,84	1,74	1,52
563547	600 x 400 x 300	G9	DDBE	428	20	240	2,37	2,13	2,01	1,90	1,66

Demi-caisse à fond automatique plat

Code	Dimensions ext. L x l x h (mm)	Type	Couvercle à associer	RCV (daN)	Demi-caisses / paquet	Demi-caisses / palette	Prix € H.T. la demi-caisse				
							10 et +	100 et +	200 et +	400 et +	800 et +
621796	400 x 300 x 200	C13	11505324	225	10	240	1,66	1,49	1,41	1,33	1,16
621797	400 x 300 x 300	C12	11505324	180	10	320	1,95	1,76	1,66	1,56	1,37
621798	600 x 400 x 200	C11	11505323	355	10	240	2,39	2,15	2,03	1,91	1,67



couvercle vendu séparément page 74

fond automatique

Caisse pour produit long

Idéale pour emballer et expédier vos produits longs !

- Convient pour l'emballage de produits longs tels que les bobines, affiches...
- Évite la surtaxe postale à laquelle sont soumis les produits ronds.
- Deux versions disponibles :
 - avec ouverture sur le grand côté : facilite l'insertion des produits, parfaite pour vos produits longs, lourds ou avec une manipulation délicate,
 - avec ouverture sur le petit côté : idéale pour vos produits longs et étroits.
- Très protectrice grâce aux rabats recouvrants dessus/dessous pour la caisse à ouverture sur le grand côté.
- Livrée à plat.



Code	Dimensions int. L x l x h (mm)	Qualité	Estampille LNE	Caisses / colis	Caisses / palette	Prix € H.T. la caisse				
						10 et +	100 et +	200 et +	400 et +	800 et +
Simple cannelure ouverture grand côté										
516526	600 x 150 x 150	DF30	1/C	20	440	2,04	1,84	1,73	1,63	1,43
516527	800 x 150 x 150	DF30	1/30	20	440	2,61	2,35	2,22	2,09	1,83
516529	800 x 200 x 200	DF30	1/30	20	440	3,05	2,75	2,59	2,44	2,14
Double cannelure ouverture grand côté										
516530	1000 x 250 x 350*	DD30	2/30	10	130	7,15	6,44	6,08	5,72	5,01
516531	1200 x 300 x 300*	DD30	2/30	10	130	8,82	7,94	7,50	7,06	6,17
516528	1300 x 300 x 300*	DD30	2/30	10	130	9,65	8,69	8,20	7,72	6,76
Simple cannelure ouverture petit côté										
599713	100 x 100 x 600	DF30	1/30	15	1275	1,33	1,20	1,13	1,06	0,93
599716	100 x 100 x 1200	DF30	1/30	15	1275	2,32	2,09	1,97	1,86	1,62
599714	150 x 150 x 800	DF30	1/30	15	1020	2,11	1,90	1,79	1,69	1,48
599715	150 x 150 x 1000	DF30	1/30	15	1020	2,53	2,28	2,15	2,02	1,77
Double cannelure ouverture petit côté										
599787	200 x 200 x 800	DD30	2/30	10	240	4,25	3,83	3,61	3,40	2,98

* Ne sont pas des formats postaux

rabats recouvrants
dessus/dessous

Caisse américaine pour produit long

Pour une sécurité accrue de vos produits !

- Protectrice : fabriquée en double cannelure.
- Palettisable pour des palettes parfaitement stables et homogènes.
- Rabats jointifs.
- Livrée à plat.



Code	Dimensions ext. L x l x h (mm)	Estampille LNE	RCV (daN)	Caisses / paquet	Caisses / palette	Prix € H.T. la caisse				
						10 et +	50 et +	100 et +	200 et +	400 et +
606297	1200 x 400 x 200	P	2/M	514	10	6,17	5,55	5,24	4,94	4,32
606298	1200 x 400 x 400	P	2/M	489	10	6,93	6,24	5,89	5,54	4,85

Plaque accordéon

Pratique pour adapter votre emballage à la longueur de vos produits !

- En carton double cannelure.
- Convient pour l'emballage de produits longs tels que les stores et les profilés.
- Composée de 4 refoules sur toute la longueur qui facilitent la mise en forme aux dimensions souhaitées.
- Protectrice grâce aux rabats recouvrants.
- Plaque en continue, livrée en zig zag sur la palette pour simplifier le stockage.



Code	Largeur (mm)	Longueur (m)	Surface (m²)	Sections (mm)	Prix € H.T. la palette	
					1	2 et +
630684	637	370	236	120 x 120	605,60	545,04
630690	787	185	146	150 x 150	385,33	346,80
630694	1037	185	192	200 x 200	371,75	334,58
630695	1287	185	238	250 x 250	583,12	524,81
630696	1328	185	246	300 x 300	599,83	539,85

Sélection Cenpac

Caisse à fond automatique et bande adhésive

Montage instantané !

- En carton simple cannelure, couverture extérieure en kraft.
- Fond automatique autobloquant par simple pression sur les côtés.
- Sécurisée : double fond empêchant l'accès au contenu.
- Rapide à fermer grâce à sa bande adhésive.
- Bande d'arrachage intégrée pour une ouverture facile.
- Livrée à plat.



bande adhésive

Code	Dimensions int. L x l x h (mm)	Caisses / paquet	Caisses / palette	Prix € H.T. la caisse				
				20 et +	100 et +	200 et +	400 et +	800 et +
623251	160 x 130 x 70	20	3200	0,69	0,62	0,59	0,55	0,52
623253	210 x 180 x 130	20	1560	1,05	0,95	0,89	0,84	0,79
623252	215 x 155 x 110	20	1980	0,86	0,77	0,73	0,69	0,65
623254	230 x 160 x 80	20	2000	0,76	0,68	0,65	0,61	0,57
626071	260 x 220 x 130	20	1100	1,17	1,05	0,99	0,94	0,88
623255	310 x 230 x 110	20	800	1,23	1,11	1,05	0,98	0,92
626072	345 x 255 x 130	20	800	1,82	1,64	1,55	1,46	1,37
626073	390 x 290 x 180	20	400	1,98	1,78	1,68	1,58	1,49



Caisse à hauteur variable

Montée en un clin d'oeil, la caisse s'adapte à la hauteur de vos produits !

- Ajustable à la hauteur de son contenu grâce aux rainurages tous les centimètres et à la présence de prédécoupes aux angles.
- Existe en deux modèles : fond automatique et fond classique.
- Livrée à plat.

À fond automatique

Code	Dimensions int. L x l x h (mm)	Format	Estampille LNE	Caisses / paquet	Caisses / palette	Prix € H.T. la caisse				
						10 et +	50 et +	100 et +	200 et +	400 et +
Simple cannelure										
600042	215 x 155 x 100/140	A5	1/B	10	1200	0,93	0,84	0,79	0,74	0,65
600045	250 x 190 x 80/150	-	1/B	10	960	1,25	1,13	1,06	1,00	0,88
11152010	305 x 215 x 80/170	A4	1/B	10	1200	1,29	1,16	1,10	1,03	0,90
11434020	305 x 215 x 140/260	A4	1/A	10	600	1,63	1,47	1,39	1,30	1,14
11152126	305 x 215 x 215/325	A4	1/D	10	900	2,30	2,07	1,96	1,84	1,61
Double cannelure										
600052	305 x 215 x 80/170	A4	2/N	10	960	1,88	1,69	1,60	1,50	1,32
600053	305 x 215 x 130/220	A4	2/N	10	720	2,11	1,90	1,79	1,69	1,48
600054	305 x 215 x 215/325	A4	2/N	10	480	2,58	2,32	2,19	2,06	1,81
600057	430 x 305 x 250/325	A3	2/N	10	240	4,23	3,81	3,60	3,38	2,96

À fond classique

Code	Dimensions int. L x l x h (mm)	Qualité	Estampille LNE	Caisses / paquet	Caisses / palette	Prix € H.T. la caisse				
						20 et +	100 et +	200 et +	400 et +	800 et +
398497	450 x 320 x 140/260	DF20	1/D	20	440	1,28	1,22	1,15	1,09	1,02



prédécoupes aux angles



Caisse à fond automatique plat

Montage instantané !

- Gain de temps au montage grâce à son fond automatique.
- Sécurisée grâce à son fond plat qui garantit l'inviolabilité et la stabilité de la caisse.
- Dimensions des caisses exprimées en dimensions intérieures sauf formats palettisables exprimés en dimensions extérieures suivies de la lettre P.
- Livrée à plat.

Simple cannelure

Code	Dimensions L x l x h (mm)	RCV (daN)	Estampille LNE	Caisses / paquet	Caisses / palette	Prix € H.T. la caisse				
						20 et +	50 et +	100 et +	200 et +	400 et +
627774	200 x 150 x 150	113	1/B	20	1600	0,62	0,56	0,53	0,50	0,43
627775	250 x 200 x 100	150	1/B	20	1920	0,75	0,68	0,64	0,60	0,53
627776	250 x 200 x 150	150	1/B	20	1280	0,86	0,77	0,73	0,69	0,60
627777	310 x 220 x 150	170	1/B	20	1280	0,99	0,89	0,84	0,79	0,69
627778	400 x 300 x 200	P 230	1/B	20	480	1,40	1,26	1,19	1,12	0,98

Double cannelure

Code	Dimensions L x l x h (mm)	RCV (daN)	Estampille LNE	Caisses / paquet	Caisses / palette	Prix € H.T. la caisse				
						10 et +	50 et +	100 et +	200 et +	400 et +
627779	200 x 150 x 150	217	2/M	20	960	0,89	0,80	0,76	0,71	0,62
627780	300 x 200 x 200	P 257	2/M	20	960	1,39	1,25	1,18	1,11	0,97
627781	400 x 300 x 200	P 350	2/M	20	360	2,09	1,88	1,78	1,67	1,46
608525	400 x 300 x 300	P 223	2/M	10	320	2,40	2,16	2,04	1,92	1,68
608527	500 x 400 x 300	P 256	2/M	10	160	3,65	3,29	3,10	2,92	2,56
608526	600 x 400 x 300	P 300	2/M	10	160	4,10	3,69	3,49	3,28	2,87
627784	600 x 400 x 400	P 340	2/N	10	240	4,51	4,06	3,83	3,61	3,16



FORMAT PALETTISABLE

P Les formats palettisables sont exprimés en dimensions extérieures.

Sélection Cenpac



Caisse picking type Redoute®

Pour l'emballage, le transport, le stockage et le prélèvement des articles en picking !

- Caisse Redoute® simple cannelure avec impression "côté à ouvrir" et pointillés de découpe.
- Caisse Redoute® double cannelure sans impression et sans pointillés de découpe.
- Livrée à plat.

Simple cannelure - A, B, C, D

Code	Dimensions ext. L x l x h (mm)	Type	Estampille LNE	RCV (daN)	Caisses / paquet	Caisses / palette	Prix € H.T. la caisse				
							25 et +	125 et +	250 et +	500 et +	1000 et +
11501004	400 x 300 x 200	P D	1/C	223	25	500	1,14	1,03	0,97	0,91	0,80
11501002	400 x 300 x 400	P B	1/C	190	25	500	1,67	1,50	1,42	1,34	1,17
11501003	600 x 300 x 200	C	1/C	254	25	500	1,55	1,40	1,32	1,24	1,09
11501001	600 x 300 x 400	A	1/C	223	25	500	2,13	1,92	1,81	1,70	1,49
518839	600 x 300 x 400	A	1/20	144	25	500	1,79	1,61	1,52	1,43	1,25



Double cannelure - E1, E6

Code	Dimensions ext. L x l x h (mm)	Type	Estampille LNE	RCV (daN)	Caisses / paquet	Caisses / palette	Prix € H.T. la caisse				
							10 et +	50 et +	100 et +	200 et +	400 et +
11501005	600 x 400 x 400	P E1	2/30	610	10	120	3,54	3,19	3,01	2,83	2,48
11501010	1200 x 800 x 560	P E6	2/50	925	10	120	18,91	17,02	16,07	15,13	13,24

FORMAT PALETTISABLE

P Les formats palettisables sont exprimés en dimensions extérieures.



N°2
11503031



N°4
11503030



N°6
11503033



N°5
11503032



N°1
11503034

Caisse picking type Decathlon®

- Pratique pour le e-commerce ou tout autre secteur d'activité afin de faciliter la préparation des commandes.
- Caisse simple cannelure avec impression et ouverture sur la face avant.
- Empilage possible.
- Livrée à plat.



Code	Dimensions ext. L x l x h (mm)	Type	Estampille LNE	Caisses / paquet	Caisses / palette	Prix € H.T. la caisse				
						20 et +	40 et +	100 et +	200 et +	400 et +
11503033	200 x 200 x 300	P N°6	1/15	20	800	1,35	1,22	1,15	1,08	1,01
11503030	400 x 200 x 300	P N°4	1/30	20	400	1,83	1,65	1,56	1,46	1,37
11503031	400 x 200 x 600	P N°2	1/30	20	400	2,96	2,66	2,52	2,37	2,22
11503032	400 x 400 x 300	P N°5	1/20	20	400	3,09	2,78	2,63	2,47	2,32
11503034	400 x 400 x 600	P N°1	1/30	20	200	4,16	3,74	3,54	3,33	3,12



LE SAVIEZ-VOUS ?

Les caisses picking

- Idéales pour le transport, le stockage et le picking.
- Utilisées par le e-commerce ou tout autre secteur d'activité pour faciliter la préparation des commandes.
- Empilage possible.
- Livrées à plat.





Caisse télescopique

Pratique !

- Adaptable en hauteur grâce à son couvercle.
- Oeillet sur le couvercle pour une ouverture facile.
- Livrée à plat.



Code	Dimensions int. L x l x h (mm)	Format	Caisnes / paquet	Caisnes / palette	Prix € H.T. la caisse				
					25 et +	125 et +	250 et +	500 et +	1000 et +
587368	305 x 215 x 50/90	A4	25	600	1,07	0,96	0,91	0,86	0,75
587369	305 x 215 x 105/180	A4	25	600	1,86	1,67	1,58	1,49	1,30
587370	430 x 310 x 105/180	A3	25	600	2,38	2,14	2,02	1,90	1,67
587371	480 x 310 x 50/90	-	25	600	1,61	1,45	1,37	1,29	1,13
587372	500 x 330 x 95/170	-	25	600	2,51	2,26	2,13	2,01	1,76



PRODUIT

Sécurité optimale pour vos produits !



Caisse à fond inviolable renforcé

Garantit la sécurité de vos produits sensibles ou à forte valeur !

- Fermeture facile : montage de la caisse sans utilisation de ruban adhésif.
- Sécurisée grâce à son fond plat qui garantit l'inviolabilité et la stabilité de la caisse.
- Très résistante grâce à ses parois renforcées.
- Livrée à plat.
- Caisse et couvercle vendus séparément.



Code	Dimensions ext. L x l x h (mm)	Qualité	RCV (daN)	Quantités / paquet	Quantités / palette	Prix € H.T. l'unité					
						20 et +	60 et +	100 et +	200 et +	400 et +	
Caisse											
601197	600 x 400 x 100	P	DD30	500	20	880	1,96	1,76	1,67	1,57	1,37
Couvercle											
601198	600 x 400 x 100		DD30	500	20	880	2,01	1,81	1,71	1,61	1,41



Caisse format imprimerie

Caisse pour les formats A5 et A3 !

- Adaptée aux documents d'impression de formats standards A5 et A3.
- Livrée à plat.



Simple cannelure

Code	Dimensions int. L x l x h (mm)	Format	Qualité	Estampille LNE	Caisnes / paquet	Caisnes / palette	Prix € H.T. la caisse				
							25 et +	100 et +	200 et +	400 et +	800 et +
590241	215 x 150 x 105	A5	DF10	1/A	25	1800	0,66	0,59	0,56	0,53	0,46
608464	430 x 310 x 250	A3	DF10	1/B	25	400	1,20	1,08	1,02	0,96	0,84

Double cannelure

Code	Dimensions int. L x l x h (mm)	Format	Qualité	Estampille LNE	Caisnes / paquet	Caisnes / palette	Prix € H.T. la caisse				
							10 et +	50 et +	100 et +	200 et +	400 et +
361595	430 x 310 x 240	A3	DD30	2/N	10	160	2,35	2,12	2,00	1,88	1,65
11226027	450 x 320 x 270	A3	DD30	2/N	10	240	2,34	2,11	1,99	1,87	1,64



5 500 produits disponibles en stock !





PRODUIT

Écologique : 100% recyclé et recyclable !



avec papier antiglisse



sans papier antiglisse



Papier antiglisse

Assure la stabilité de vos produits !

- Glissement (coefficients de friction statique et dynamique) : 45° selon la norme NFQ 03.082/083.
- Apte au contact alimentaire à l'état sec ISEGA certifiée.
- Traité antiglisse sur les deux faces.



Conditionnement en paquet

Code	Dimensions formats l x L (mm)	Grammage (g/m ²)	Feuilles / paquet	Paquets / palette	Prix € H.T. le paquet	
					1	2 et +
606518	770 x 1180	110	250	20	118,61	106,75
606519	970 x 1180	110	250	20	141,92	127,73

Conditionnement en palette complète

Code	Dimensions formats l x L (mm)	Grammage (g/m ²)	Feuilles / palette	Prix € H.T. la palette	
				1	2 et +
606147	770 x 1180	110	5000	2 007,85	1 807,07
606148	970 x 1180	110	5000	2 459,08	2 213,17

PRODUIT

Légère et réutilisable !

Plaque polypropylène alvéolaire

Pour séparer vos charges et stabiliser vos palettes !

- En polypropylène (PP) alvéolaire.
- Recommandée pour l'agro-alimentaire, la pharmacie, la cosmétique.
- Excellente résistance à l'humidité et aux moisissures.
- Résistante à la déchirure et à l'éclatement.
- Inerte aux graisses, huiles et produits chimiques.
- Utilisation : températures entre -20°C et +70°C.
- Grammage : 450 g/m².
- Apte au contact alimentaire.
- 100% recyclable.



Code	Dimensions l x L (mm)	Épaisseur (mm)	Plaques / paquet	Plaques / palette	Prix € H.T. le paquet		
					1 et +	5 et +	10 et +
606517	800 x 1200	3	10	330	34,86	33,12	31,37
615950	1000 x 1200	3	10	330	38,51	36,58	34,66



tranche de la plaque alvéolaire

Plaque polypropylène alvéolaire économique

Le tout en un : protéger, stabiliser, caler, et séparer !

- En polypropylène (PP) alvéolaire.
- Adaptée à l'industrie, la logistique, le fret aérien et le bâtiment.
- Résistance à la déchirure et à l'éclatement.
- Résistance à l'humidité et aux moisissures.
- Inerte aux graisses, huiles et produits chimiques.
- Utilisation : températures entre -20°C et +70°C.
- Écologique : recyclable et réalisée à partir de matières recyclées.
- Grammage : 300 g/m².



Code	Dimensions l x L (mm)	Épaisseur (mm)	Plaques / paquet	Plaques / palette	Prix € H.T. le paquet		
					1 et +	5 et +	10 et +
617960	800 x 1200	2	25	500	56,03	50,43	47,63
617961	1000 x 1200	2	25	500	64,11	57,70	54,49



tranche de la plaque alvéolaire





Plaque intercalaire de palette

Maintient et protège efficacement !

- En carton ondulé simple cannelure, elle est utilisée comme intercalaire entre chaque couche et apporte une meilleure stabilité à vos palettes.
- En carton compact, elle renforce la stabilité de vos produits, protège de la poussière les différentes couches et atténue la prise d'humidité en bas de palette.

Conditionnement en palette complète

Code	Dimensions l x L (mm)	Grammage (g/m ²)	Plaques / palette	Prix € H.T. la palette	
				1	2 et +
Carton ondulé					
606732	770 x 1170	360	500	466,98	396,93
606576	970 x 1170	360	500	615,53	523,20
Carton compact gris 2 faces					
615494	800 x 1200	300	1730	829,73	705,27
615495	770 x 1070	450	1350	902,79	767,37

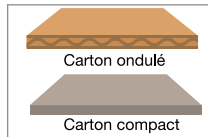

Plaque intercalaire de caisse

Séparez facilement vos produits !

- Plaque intercalaire en carton ondulé simple cannelure utilisée pour créer des séparations dans les caisses carton.
- Qualité : DF8.

Conditionnement en palette complète

Code	Dimensions l x L (mm)	Pour caisses dim. L x l (mm)	Plaques / palette	Prix € H.T. la palette	
				1	2 et +
626992	195 x 295	300 x 200	8000	1 064,00	957,60
606560	275 x 380	400 x 300	2000	430,77	387,69
606729	375 x 580	600 x 400	1000	340,08	306,07
606731	595 x 795	800 x 600	1000	600,81	540,73



PENSEZ-Y

Pour expédier vos produits, retrouvez notre large gamme de caisses carton. Grand choix de dimensions et épaisseurs.

Caisses simple, double et triple cannelure - pages 66 à 72





Caisse à fond automatique et coiffe

Vite montée !

- Gain de temps au montage grâce à son fond automatique.
- Composée d'une demi-caisse américaine en triple cannelure et d'une coiffe 4 coins collés en simple cannelure.
- Caisse et coiffe vendues séparément.
- Livrée à plat.



Code	Désignation	Dimensions int. L x l x h (mm)	Dimensions ext. L x l x h (mm)	Qualité	Quantités / paquet	Quantités / palette	Prix € H.T. l'unité	
							5	10 et +
606726	1/2 caisse américaine	1174 x 770 x 750	1200 x 800 x 780	TC	5	50	27,07	24,36
606734	Coiffe 4 coins collés	1194 x 794 x 150	1200 x 800 x 150	DF60	5	120	10,29	9,26

PRODUIT

Très résistante à la compression verticale (RCV), donc au gerbage !



Caisse-palette CEGEPAL®

Idéale pour les produits lourds et fragiles !

- Composée d'une caisse en double cannelure et de 3 patins en bois (à commander) pour créer la palette.
- Simplicité de montage et d'assemblage des patins, sans agrafe, ni colle, ni clou.
- Livrée à plat.



Code	Désignation	Dimensions int. L x l x h (mm)	Encombrement L x l x h (mm)*	Qualité	Tare (kg)	RCV (daN)	Quantités / colonne	Prix € H.T. l'unité	
								1 et +	45 et +
11805116	Conteneur palette CEGEPAL®	765 x 765 x 600	780 x 780 x 750	DD70	5,6	400	45	56,92	51,23
11805118	Conteneur palette CEGEPAL®	1155 x 765 x 860	1170 x 780 x 1010	DD70	9	350	45	72,78	65,50
11801017	3 patins	-	L=780	Bois	-	-	135	-	-

* hauteur palette et patins inclus



www.cenpac.fr

Livraison **RAPIDE**
et **GRATUITE*** !

24/48h
en Île-de-France

48/72h
en région

*Livraison gratuite pour toute commande supérieure à 250 € HT et pour tous les produits Cenpac disponibles sur stock. Forfait de 17,90 € HT de participation pour toutes commandes inférieures.



Caisse avec abattant et coiffe

Chargement facile et fermeture rapide !

- Pratique : abattant sur la face avant facilitant le remplissage de la caisse.
- Composée d'une demi-caisse américaine en double cannelure et d'une coiffe quatre coins collés en simple cannelure.
- Caisse et coiffe vendues séparément.
- Livrée à plat.



Code	Désignation	Dimensions int. L x l x h (mm)	Dimensions ext. L x l x h (mm)	Qualité	Quantités / paquet	Quantités / palette	Prix € H.T. l'unité	
							10 et +	20 et +
11219001	1/2 caisse américaine	1172 x 778 x 810	1200 x 800 x 820	DD50	10	140	17,79	16,01
11219003	Coiffe 4 coins collés	1190 x 790 x 139	1200 x 800 x 150	DF30	10	140	5,66	5,09

Caisse avec abattant

Résistante !

- Chargement et déchargement faciles grâce à l'abattant sur la face avant.
- Fabriquée en double cannelure, elle protège efficacement vos produits.
- Fixation prévue sur une palette en bois moulée grâce aux rivets fournis sauf codes 606604 et 516589. Palette bois moulée vendue séparément (voir page 47).
- Livrée à plat.



Qualité DD40



Code	Dimensions int. L x l x h (mm)	Dimensions ext. L x l x h (mm)	RCV (daN)	Caisnes / paquet	Caisnes / palette	Prix € H.T. l'unité				
						5	10 et +	50 et +	100 et +	200 et +
606603	1180 x 780 x 750	1200 x 800 x 780	740	5	70	17,55	15,80	14,92	14,04	13,16
606604*	1180 x 780 x 1070	1200 x 800 x 1100	690	5	70	26,81	24,13	22,79	21,45	20,11

* Livré sans rivet.

Qualité DD50



Code	Dimensions int. L x l x h (mm)	Dimensions ext. L x l x h (mm)	RCV (daN)	Caisnes / paquet	Caisnes / palette	Prix € H.T. l'unité	
						5 et +	50 et +
11805021	1180 x 780 x 750	1200 x 800 x 780	1080	5	130	23,79	21,41
11805022	1180 x 780 x 1070	1200 x 800 x 1100	853	5	130	28,14	25,33
516589*	1180 x 980 x 970	1200 x 1000 x 1000	901	5	50	26,20	23,58

* Livré sans rivet.

Qualité DD90



Code	Dimensions int. L x l x h (mm)	Dimensions ext. L x l x h (mm)	RCV (daN)	Caisnes / paquet	Caisnes / palette	Prix € H.T. l'unité	
						5 et +	50 et +
361571	1180 x 780 x 750	1200 x 800 x 780	1320	5	50	28,91	26,02
361570	1180 x 780 x 1070	1200 x 800 x 1100	1250	5	50	34,45	31,01
361569	1180 x 980 x 1030	1200 x 1000 x 1060	1320	5	50	44,63	40,17

? LE SAVIEZ-VOUS ?

Caisse avec abattant pour l'emballage de produits grands formats et lourds

- Facile d'accès, elle dispose d'un large abattant frontal permettant un chargement aisé de vos marchandises.
- De format palettisable (palette vendue séparément), elle est particulièrement adaptée aux transports de marchandises fragiles sur palette 80 x 120 cm.
- Adaptée à l'emballage de produits non porteurs (articles peu résistants ou de volume inférieur à celui de la caisse).
- Composée en carton double cannelure, elle résiste aux chocs ou à l'humidité, tout en conservant une forte résistance à la compression verticale (RCV).
- De faible encombrement, elle est livrée à plat.
- Très simple à monter.



EXPORT



épaisseur :
5 plis



Caisse bois contreplaqué homologuée ONU

Expédiez vos produits en toute sécurité !

- Composée d'un fond, d'un couvercle et d'une ceinture de 6 mm à 5 plis.
- Charnières galvanisées.
- Facile à monter et à fermer : fond et couvercle à profils agrafés dans lesquels s'insèrent les languettes de la ceinture.
- Recommandée pour le transport par air et par mer.
- Conforme à la réglementation en vigueur (IATA, IMDG, RID, ADR).
- Doit être impérativement utilisée avec une sachette plastique adaptée (page 220) et un absorbant (page 205).
- Livrée à plat.



POUR CONSTITUER UNE CAISSE COMPLÈTE

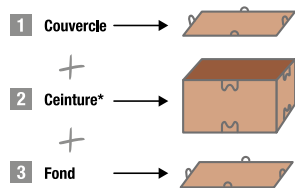

* La ceinture est vendue séparément.

Code	Dimensions int. L x l x h (mm)	Dimensions ext. L x l x h (mm)	Type	N° homologation ONU	Tare (kg)	Quantités / palette	Prix € H.T. l'unité		
							10 et +	50 et +	100 et +
601166	380 x 280 x 380	400 x 300 x 400	Fond + couvercle	4DV/X20/S	1,74	200	25,11	22,60	21,34
601167	-	400 x 300 x 400	Ceinture bois	-	2,35	200	24,93	22,44	21,19
601168	580 x 380 x 385	600 x 400 x 400	Fond + couvercle	4DV/X35/S	3,06	200	32,44	29,20	27,57
601169	-	600 x 400 x 400	Ceinture bois	-	3,31	100	31,00	27,90	26,35
601170	780 x 580 x 585	800 x 600 x 600	Fond + couvercle	4DV/X80/S	5,48	200	53,62	48,26	45,58
601171	-	800 x 600 x 600	Ceinture bois	-	7,01	100	52,13	46,92	44,31
601172	1180 x 780 x 585	1200 x 800 x 600	Fond cloué sur palette	4DV/X125/S	20,10	13	70,02	63,02	59,52
601173	1180 x 780 x 585	1200 x 800 x 600	Couvercle	4DV/X125/S	5,04	104	38,02	34,22	32,32
601174	-	1200 x 800 x 600	Ceinture bois	-	9,93	104	71,41	64,27	60,70



EXPORT

Caisse carton homologuée ONU

Résistante !

- Résistante : fabriquée en double ou triple cannelure selon le format.
- Homologation 4GV/X qui permet de conditionner tous types de récipients dans une même caisse.
- Une sachette plastique polyéthylène (PE) est fournie avec les caisses.
- Doit être impérativement utilisée avec un absorbant (page 205).
- Protocole d'utilisation imprimé directement sur la caisse.
- Livrée à plat.



Code	Dimensions int. L x l x h (mm)	Qualité	N° homologation ONU	Tare (kg)	Caisnes / colis	Caisnes / palette	Prix € H.T. la caisse		
							5 et +	50 et +	100 et +
614510	270 x 250 x 350	DD	4GV/X17/S	0,8	5	300	8,24	7,42	7,00
614511	400 x 300 x 300	DD	4GV/X30/S	1	5	150	10,61	9,55	9,02
614513	550 x 400 x 400	TC	4GV/X63/S	2,8	5	35	16,20	14,58	13,77
614514	700 x 400 x 500	TC	4GV/X87/S	3,6	5	35	23,98	21,58	20,38
614515	1170 x 770 x 550	TC	4GV/X250/S	9,6	5	40	59,31	53,38	50,41
614516	1170 x 770 x 800	TC	4GV/X504/S	11,5	5	40	89,68	80,71	76,23



PENSEZ-Y

Pour la signalisation des dangers liés aux produits transportés !

Étiquettes pour le transport de matières dangereuses - page 121



PRODUIT

Très résistante aux chocs et à l'empilement !



EXPORT

Caisse bois contreplaqué

Recommandée pour l'expédition de produits lourds et l'exportation !

- Très résistante : fabriquée en bouleau contreplaqué.
- Pour constituer une caisse, il faut : un fond, un couvercle et une ceinture de 6 mm à 5 plis.
- Charnières en acier galvanisé (charnière verticale : 0,4 x 55 mm, charnière horizontale : 0,7 x 50 mm).
- Facile à monter et à fermer : fond et couvercle à profils agrafés dans lesquels s'insèrent les languettes de la ceinture.
- Recommandée pour transports par air, terre et mer.
- Palette vendue séparément (page 49 de ce catalogue).
- Livrée à plat.



Code	Dimensions ext. L x l x h (mm)	Type	Tare (kg)	Quantités / palette	Prix € H.T. l'unité		
					1 et +	10 et +	25 et +
595995	400 x 300 x 200	Fond + couvercle	1,6	400	8,28	7,87	7,45
596052	400 x 300 x 200	Ceinture pour 595995	1,4	200	15,29	14,53	13,76
600849	400 x 300 x 300	Fond + couvercle	1,7	400	15,92	15,12	14,33
600850	400 x 300 x 300	Ceinture pour 600849	1,7	200	13,64	12,96	12,28
596045	600 x 400 x 400	Fond + couvercle	3	200	16,41	15,59	14,77
596048	600 x 400 x 400	Ceinture pour 596045	3,7	100	29,48	28,01	26,53
600851	800 x 400 x 400	Fond + couvercle	3,7	100	40,39	38,37	36,35
600852	800 x 400 x 400	Ceinture pour 600851	4,3	100	38,33	36,41	34,50
596049	800 x 600 x 400	Fond + couvercle	5,5	100	29,48	28,01	26,53
596050	800 x 600 x 400	Ceinture pour 596049	5,2	100	39,09	37,14	35,18
600853	800 x 600 x 600	Fond + couvercle	5,5	100	49,14	46,68	44,23
600854	800 x 600 x 600	Ceinture pour 600853	7	100	51,32	48,75	46,19
596042	1200 x 800 x 600	Fond + couvercle	10,3	100	53,51	50,83	48,16
596044	1200 x 800 x 600	Ceinture pour 596042	11	100	75,76	71,97	68,18
600855	1200 x 800 x 800	Fond + couvercle	10,1	100	76,33	72,51	68,70
600856	1200 x 800 x 800	Ceinture pour 600855	13,4	50	87,34	82,97	78,61



POUR CONSTITUER UNE CAISSE COMPLÈTE

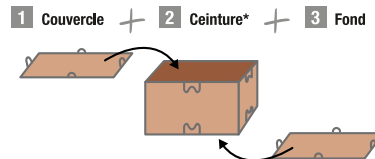

* La ceinture est vendue séparément.

Caisse bois contreplaqué avec abattant

Le meilleur choix pour la manutention et l'expédition de produits lourds !

- Très résistante : fabriquée en bouleau contreplaqué, épaisseur 6 mm à 5 plis.
- Une caisse est composée d'un fond-palette 4 entrées traité selon la norme NIMP 15 FAO, d'un couvercle et d'une ceinture avec abattant.
- Charnières en acier galvanisé (charnière verticale 0,4 x 55 mm, charnière horizontale : 0,7 x 50 mm).
- Facile à monter et à fermer : l'abattant latéral facilite les opérations de chargement et l'entreposage.
- Le fond-palette, le couvercle et la ceinture sont livrés à plat séparément.



Code	Dimensions ext. L x l x h (mm)	Type	Tare (kg)	Quantités / palette	Prix € H.T. l'unité		
					1 et +	10 et +	25 et +
615671	1200 x 800 x 800	Ceinture	14,2	50	108,12	91,90	86,50
616284	1200 x 800 x 800	Fond pour ceinture 615671	13,4	10	55,94	47,55	44,75
616283	1200 x 800 x 800	Couvercle pour ceinture 615671	4,5	50	35,92	30,53	28,74



POUR CONSTITUER UNE CAISSE COMPLÈTE

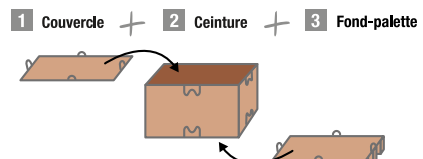

Outil caisse bois

Très pratique !

- Permet d'ouvrir et de fermer facilement les languettes en évitant toute blessure.
- Fabriqué en acier inox.

Code	Prix € H.T. l'unité
601273	21,42

PRODUIT

Évite les blessures !





PRODUIT

Idéale pour l'industrie !

Caisse bois contreplaqué Mussy®

Solide et légère pour vos produits lourds !

- Montage et pliage faciles.
- Très résistante grâce à l'armature en fil d'acier.
- Livrée à plat.

Code	Dimensions int. L x l x h (mm)	Tare (kg)	Volume (dm³)	Caisnes / paquet	Caisnes / palette	Prix € H.T. la caisse		
						10 et +	50 et +	100 et +
23002104	245 x 245 x 245	1,4	15	10	220	6,85	6,17	5,82
23002106	345 x 295 x 195	1,6	20	10	220	7,63	6,87	6,49
23002109	345 x 295 x 295	2	30	10	220	10,59	9,53	9,00

Code	Dimensions int. L x l x h (mm)	Tare (kg)	Volume (dm³)	Caisnes / paquet	Caisnes / palette	Prix € H.T. la caisse		
						8 et +	40 et +	80 et +
23002114	445 x 390 x 295	3,1	51	8	224	14,17	12,04	11,34
23002112	545 x 295 x 295	2,8	47	8	224	13,17	11,19	10,54

Code	Dimensions int. L x l x h (mm)	Tare (kg)	Volume (dm³)	Caisnes / paquet	Caisnes / palette	Prix € H.T. la caisse		
						6 et +	30 et +	60 et +
23002116	545 x 390 x 390	4	84	6	228	19,11	16,24	15,29
23002115	545 x 490 x 295	3,8	79	6	228	19,28	16,39	15,42
23002113	645 x 295 x 295	3	56	6	228	19,11	16,24	15,29

Code	Dimensions int. L x l x h (mm)	Tare (kg)	Volume (dm³)	Caisnes / paquet	Caisnes / palette	Prix € H.T. la caisse		
						4 et +	20 et +	40 et +
23002118	655 x 490 x 390	5	124	4	112	24,49	20,82	19,59
23002117	755 x 390 x 390	5	114	4	112	31,13	26,46	24,90

Code	Dimensions int. L x l x h (mm)	Tare (kg)	Volume (dm³)	Caisnes / paquet	Caisnes / palette	Prix € H.T. la caisse		
						3 et +	21 et +	42 et +
23002120	755 x 590 x 490	7,2	216	3	60	41,73	35,47	33,38

Code	Dimensions int. L x l x h (mm)	Tare (kg)	Volume (dm³)	Caisnes / paquet	Caisnes / palette	Prix € H.T. la caisse		
						2 et +	10 et +	20 et +
23002122	1155 x 590 x 590	11	397	2	60	70,26	59,72	56,21



1 - montage et pliage faciles

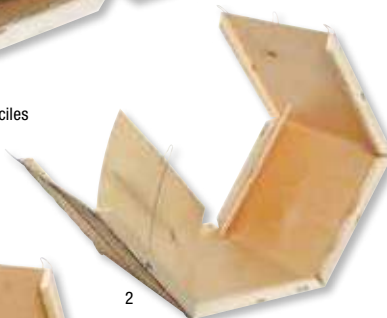

2



3



4



PENSEZ-Y

Sachet contenant des granulés d'argile naturelle permettant d'absorber l'humidité enfermée en excès.

Sachets déshydratants - page 205





PRODUIT

Mise en forme instantanée !

Réhausse palette et couvercle

Modulable !

- Fabriquée en bois de sapin, traitée NIMP15.
- Charnières en acier galvanisé de 1,25 mm.
- Adaptable en hauteur en fonction du nombre de réhausse sur la palette.
- Recommandée pour le stockage intermédiaire de pièces de toute nature.
- Couvercle de réhausse pour fermer le dessus de la caisse ou servir de séparation entre deux réhausse.
- Livrée à plat.

Code	Dimensions L x l x h (mm)	Tare (kg)	Quantités / palette	Prix € H.T. l'unité		
				10 et +	20 et +	30 et +
Réhausse palette						
604441	800 x 600 x 200	5,6	105	21,29	18,10	17,03
361521	1200 x 800 x 200	8,8	105	28,06	23,85	22,45
615672	1200 x 1000 x 200	9,7	105	36,48	31,01	29,18
Couvercle de réhausse palette						
604442	800 x 600 x 9	2,6	50	17,53	14,90	14,02
604443	1200 x 800 x 9	4,8	50	22,77	19,35	18,22
615673	1200 x 1000 x 9	5,8	50	30,69	26,09	24,55



Sélection Cenpac

Palette bois Europe

Réutilisable et préconisée pour les charges lourdes !

- Estampillée EPAL- European Pallet Association- (palette échangeable à l'international et garantie de niveau de sécurité).
- Traitement pour l'exportation et conforme aux normes NIMP15, UIC 435-2 et AQF 335 (Assurance Qualité Ferroviaire).
- Répond aux exigences élevées des industries pharmaceutiques et alimentaires.
- Hauteur de passage des fourches : 100 mm.
- Quatre entrées, plancher de 22 mm d'épaisseur.



Code	Dimensions l x L x h (mm)	Charge statique (kg)	Charge dynamique (kg)	Charge sur rack (kg)	Poids (kg)	Palettes / pile	Prix € H.T. la palette		
							13	26 et +	52 et +
579932	800 x 1200 x 144	4000	1500	1000	28	13	28,41	25,57	24,15



Retrouvez toutes nos palettes bois p. 49.



NORME INTERNATIONALE DE MESURES PHYTOSANITAIRES (NIMP15)

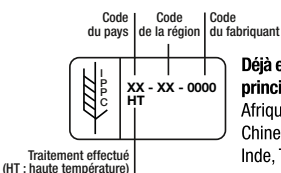

Déjà en vigueur dans les principaux pays suivants : Afrique du Sud, Canada, Chine, Corée, États-Unis, Inde, Turquie, etc.

Champ d'application

Cette norme internationale décrit les mesures phytosanitaires nécessaires pour **réduire le risque d'introduction et/ou de dissémination d'organismes nuisibles associés aux matériaux d'emballage en bois massif** tels que caisses, bois de calage etc, d'une épaisseur supérieure à 6 mm, utilisé dans le commerce international.

Qu'impose cette norme ?

La norme ayant pour but d'harmoniser les mesures sanitaires et de faciliter les échanges entre les pays signataires, le marquage NIMP15 a pour vocation d'**assurer l'identification et la traçabilité des bois massifs traités. Il remplace le certificat phytosanitaire.**



rabat verrouillable

Plateau de transport

Empilable !

- Léger : fabriqué en simple cannelure.
- Montage facile et rapide.
- S'utilise avec du papier alimentaire, de la dentelle ou un rond pâtissier à disposer dans le fond du plateau.
- Livré à plat.



Code	Dimensions int. L x l x h (mm)	Plateaux / paquet	Plateaux / palette	Prix € H.T. le paquet		
				1 et +	4 et +	8 et +
Brun						
611995	560 x 420 x 100	20	600	22,75	19,34	18,20
611996	600 x 400 x 105	50	550	59,64	50,69	47,71
612000	640 x 430 x 90	20	600	21,33	18,13	17,06
Blanc						
612001	560 x 420 x 100	20	600	19,55	16,62	15,64
612002	600 x 400 x 105	50	550	64,93	55,19	51,94
612003	640 x 430 x 90	20	600	22,71	19,30	18,17



PENSEZ-Y

Utilisez de la dentelle ou un rond pâtissier pour déposer vos produits sur le plateau !
Dentelles et ronds pâtissiers - page 473



DOUBLE CANNELURE

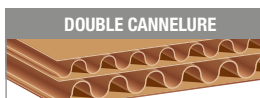

Caisse pour boîtes de conserves

Résistante !

- Fabriquée en double cannelure.
- Parfaitement adaptée pour conditionner des conserves : code 589195 pour boîte 1/2 (425 ml - diamètre 73 mm) et 4/4 (850 ml - diamètre 100 mm) ; code 589197 pour boîte 5 litres (4 kg - diamètre 153 mm).
- Livrée à plat.



Code	Dimensions L x l x h (mm)	Qualité	Estampille LNE / qualité	RCV (daN)	Caisses / paquet	Caisses / palette	- 100	Prix € H.T. la caisse				
								100 et +	200 et +	400 et +	800 et +	92
589195	315 x 225 x 250	DD20	2/M	287	20	880	1,22	1,10	1,04	0,98	0,92	
589197	470 x 320 x 250	DD20	2/M	363	20	440	2,09	1,88	1,78	1,67	1,57	

QUALITÉ GARANTIE



L'estampille LNE, apposée sur toutes nos caisses, vous garantit la qualité et la fiabilité de celles-ci.



590024



566558
fermeture par rabats encliquetables

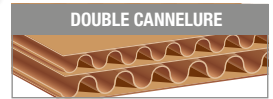
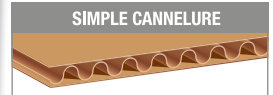

566559



566553



566552



566551

Caisse viande

Idéale pour organiser le stockage et le transport en chambre froide !

- Résistante et facilement gerbable : fabriquée en simple ou double cannelure.
- Fermeture facile sans ruban adhésif par pattes de verrouillage ou par rabats encliquetables.
- Manutention facilitée grâce aux poignées sur les petits côtés.
- Sécurisée grâce à son fond plat.
- Identification rapide avec marquage imprimé (nom du client, poids, date et heure...) sauf codes 590024 et 566551.
- Livrée à plat.
- Vendue à la palette complète.



Code	Dimensions ext. L x l x h (mm)	Impression	Qualité	RCV (daN)	Fermeture	Trou d'aération	Caisnes / palette	Prix € H.T. la caisse			
								1 palette et +	3 palettes et +	5 palettes et +	
Brune											
590024	400 x 300 x 160	P	Sans	DF20	465	Verrouillable	Sans	440	1,10	0,94	0,88
566558	615 x 335 x 200	Rouge	DD30	487	Encliquetable	Sans	440	2,05	1,74	1,64	
566559	625 x 327 x 185	Rouge	DD30	550	Verrouillable	Avec	440	2,77	2,35	2,22	
Blanche											
566551	400 x 300 x 160	P	Sans	DD20	477	Verrouillable	Sans	440	1,61	1,37	1,29
566552	600 x 400 x 175	P	Rouge	DD20	555	Verrouillable	Avec	440	2,18	1,85	1,74
566553	600 x 400 x 200	P	Rouge	DD20	500	Verrouillable	Avec	400	2,21	1,88	1,77

FORMAT PALETTISABLE

P Les formats palettisables sont exprimés en dimensions extérieures.



632227



fond semi-automatique



632232

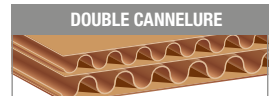

NOUVEAU

Caisse livraison

Idéale pour le transport et la livraison à domicile !

- En carton double cannelure.
- Gain de temps au montage grâce à son fond semi-automatique.
- Manutention aisée grâce aux poignées sur les petits côtés.
- Gerbage facile avec les rabats rentrant vers l'intérieur de la caisse.
- Livrée à plat.

Code	Dimensions L x l x h (mm)	Qualité	Caisnes / colis	Caisnes / palette	Prix € H.T. la caisse				
					- 100	100 et +	200 et +	400 et +	800 et +
632227	400 x 300 x 157	DD30	20	720	1,22	1,10	1,04	0,98	0,85
632229	400 x 300 x 356	DD30	15	240	1,81	1,63	1,54	1,45	1,27
632232	600 x 400 x 256	DD30	15	240	2,30	2,07	1,96	1,84	1,61



632229



EXEMPLE DE CONFIGURATION

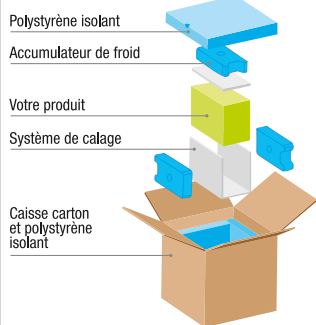

Caisse isotherme Cool®

Conçue pour l'expédition longue durée de produits sensibles !

- Produit 100% recyclable en polystyrène extrudé (PSE) et carton.
- Parfaite pour le maintien de la température lors de l'envoi de produits pharmaceutiques ou alimentaires sur de longues durées.
- Pratique : le système de calage intégré sépare les accumulateurs de froid du produit à conserver.
- Pour faciliter l'utilisation, la caisse est livrée avec une notice d'explication.



TEST DE TEMPÉRATURES CAISSES ISOTHERMES COOL

Code	Gel utilisé	Nombre de gels utilisés	Température moyenne enregistrée entre			
			1 h à 24 h	25 h à 48 h	49 h à 72 h	73 h à 96 h
620709	620719	3	4,5°C	6,5°C	8°C	> 8 et < 15°C
	620721		-20°C	-8°C	> 1 et < 3°C	> 3 et < 9°C
620710	620719	4	5°C	8°C	> 8 et < 15°C	> 15 et < 18°C
	620721		-20°C	-7°C	> 2 et < 4°C	> 4 et < 10°C
620711	620719	9	2°C	3°C	3,8°C	4,7°C
	620721		-20°C	-9°C	> 0 et < 3°C	> 3 et < 5°C
620712	620719	12	3,5°C	4,5°C	8°C	> 8 et < 15°C
	620721		-20°C	-9°C	> 0 et < 3°C	> 3 et < 5°C

Code	Dimensions int. L x l x h (mm)	Dimensions ext. L x l x h (mm)	Volume utile (L)	Poids (g)	Caisnes / colis	Prix € H.T. le colis		
						1 et +	3 et +	5 et +
620709	200 x 210 x 160	270 x 270 x 257	2	560	1	34,55	29,37	27,64
620710	205 x 205 x 235	270 x 270 x 296	5	680	1	39,40	33,49	31,52
620711	300 x 290 x 290	371 x 351 x 316	10	1160	1	55,70	47,35	44,56
620712	400 x 300 x 300	471 x 377 x 376	20	1700	1	74,15	63,03	59,32



620717



620720



620719



620721



Accumulateur de froid

Indispensable pour la conservation des produits !

- Gel eutectique pour le maintien à température positive comme négative.
- Produit réutilisable après congélation !
- Disponible au format rigide en polyéthylène haute densité (PEHD) recyclable, et souple en polyéthylène (PE) et polyamide (PA).

Code	Dimensions L x l x h (mm)	Température d'utilisation	Couleur	Type	Poids (g)	Accumulateurs / colis	Prix € H.T. l'accumulateur 1 colis et +
620717	150 x 150 x 15	+2/+8°C	Translucide	Souple	320	70	1,40
620719	171 x 92 x 37	+2/+8°C	Bleu	Rigide	440	30	2,09
620720	201 x 108 x 40	0/+4°C	Blanc	Rigide	750	24	2,95
620721	171 x 92 x 37	-20°C	Translucide	Rigide	510	30	6,13



PRODUIT

Isothermie garantie grâce aux rabats jointifs !

Boîte et caisse isothermes ISOSTAR®

Idéales pour la conservation entre +2°C et +8°C !

- En polystyrène extrudé (PSE) d'une épaisseur de 3 à 5 mm.
- Couche supérieure en polyéthylène (PE) métallisé pour une présentation valorisante.
- À utiliser avec des accumulateurs de froid pour plus d'efficacité.
- Livrées à plat.

Boîte isotherme ISOSTAR®

Code	Dimensions int. L x l x h (mm)	Dimensions ext. L x l x h (mm)	Tare (g)	Boîtes / colis	Prix € H.T. la boîte		
					1 colis et +	3 colis et +	5 colis et +
620702	230 x 180 x 80	248 x 189 x 86	80	40	4,28	3,64	3,42
620703	309 x 250 x 85	327 x 259 x 91	147	40	6,80	5,78	5,44



Caisse isotherme ISOSTAR®

Code	Dimensions int. L x l x h (mm)	Dimensions ext. L x l x h (mm)	Tare (g)	Caisnes / colis	Prix € H.T. la caisse		
					1 colis et +	3 colis et +	5 colis et +
620704	175 x 175 x 175	185 x 185 x 195	100	25	2,83	2,41	2,26
620705	290 x 190 x 150	300 x 200 x 170	200	25	3,79	3,22	3,03
620706	400 x 260 x 140	410 x 270 x 160	280	25	5,65	4,80	4,52
620707	266 x 266 x 277	276 x 276 x 297	343	25	6,42	5,46	5,14
620708	300 x 300 x 305	308 x 308 x 321	331	25	8,73	7,42	6,98

TEST DE TEMPÉRATURES CAISSES ISOSTAR®

Code	Gel utilisé	Nombre de gels utilisés	Température moyenne enregistrée entre			
			1 h à 12 h	13 h à 24 h	25 h à 36 h	37 h à 48 h
620704	620719	3	4°C	5°C	6,5°C	> 7 et < 15°C
620705	620719	3	6°C	8°C	> 8 et < 12°C	> 12 et < 15°C
620706	620719	4	5,5°C	8°C	> 8 et < 12°C	> 12 et < 15°C
620707	620719	6	4,8°C	6,6°C	7,8°C	> 8 et < 15°C
620708	620719	8	5,5°C	6,8°C	8°C	> 8 et < 15°C

Caisse d'expédition isotherme

Légère, pour faciliter la manipulation et le transport !

- Spécialement conçue pour le transport et le stockage des produits qui nécessitent une température contrôlée.
- Assure une protection optimale et respecte la chaîne du froid grâce aux épaisseurs des parois en polystyrène expansé (PSE).
- S'adapte à tous les domaines d'activités et à tous les besoins.
- Livrée avec contenant isotherme.

Code	Contenance (litres)	Forme	Ouverture	Dimensions int. L x l x h (mm)	Dimensions ext. L x l x h (mm)	Tare (g)	Caisnes / colis	Prix € H.T. le colis		
								1 et +	3 et +	5 et +
604623	8	Carrée	En haut	200 x 200 x 200	290 x 290 x 290	308	16	133,45	126,78	120,11
604625	34	Rectangulaire	En haut	464 x 264 x 279	590 x 385 x 405	980	4	66,80	63,46	60,12



FERMETURE FACILE ET ÉTANCHÉITÉ GARANTIE PAR LE DOUBLE PLI



Mousse extrudée métallisée de 3 mm d'une efficacité identique à 24 mm de polystyrène expansé (PSE)

Caisse isotherme ISOPRO®

Pour l'envoi de produits alimentaires sur de courtes distances !

- Prévue pour le maintien à faible température pendant 24 à 48 h.
- L'habillage en mousse extrudée métallisée protège le produit des variations de températures ainsi que des chocs et vibrations.
- Fermée en double pli pour garantir l'étanchéité du produit.
- Caisse et habillage livrés à plat, séparément.

Code	Type	Dimensions int. L x l x h (mm)	Dimensions ext. L x l x h (mm)	Volume utile (L)	Tare (g)	Caisnes / colis	Prix € H.T. la caisse		
							1 colis et +	3 colis et +	5 colis et +
620724	Habillage	200 x 150 x 220	203 x 153 x 223	7	67	25	5,15	4,38	4,12
622153	Caisse	220 x 160 x 220	228 x 168 x 232	-	152	25	0,39	0,33	0,31
620725	Habillage	220 x 210 x 170	223 x 213 x 173	8,2	72	25	5,99	5,09	4,79
622154	Caisse	240 x 220 x 170	248 x 228 x 182	-	186	25	0,47	0,40	0,38
620726	Habillage	300 x 250 x 200	303 x 253 x 203	15,5	120	25	7,07	6,01	5,66
622155	Caisse	320 x 260 x 200	328 x 268 x 212	-	275	25	0,70	0,60	0,56
620727	Habillage	350 x 200 x 300	353 x 203 x 303	21	137	25	7,75	6,59	6,20
622156	Caisse	370 x 230 x 300	378 x 238 x 312	-	327	25	0,80	0,68	0,64
620728	Habillage	350 x 270 x 300	353 x 273 x 303	29	138	25	10,35	8,80	8,28
622157	Caisse	370 x 280 x 300	378 x 288 x 312	-	574	25	1,19	1,01	0,95



TEST DE TEMPÉRATURES CAISSES ISOPRO®

Code	Gel utilisé	Nombre de gels utilisés	Température moyenne enregistrée entre :		
			1 h à 12 h	13 h à 24 h	25 h à 48 h
620724	620720	3	> 0 et < 1°C	> 0 et < 1°C	> 2 et < 4°C
620725	620720	5	> 0 et < 1°C	> 0 et < 1°C	> 2 et < 4°C
620726	620720	6	> 0 et < 1°C	> 1 et < 2°C	> 3 et < 4°C
620727	620720	9	> 0 et < 1°C	> 0 et < 1°C	> 3 et < 4°C
620728	620720	9	> 0 et < 1°C	> 0 et < 1°C	> 2 et < 4°C

AVEC CALAGE CARTON



Caisse pour bouteilles

Idéale pour protéger vos bouteilles pendant le transport !

- En carton double cannelure.
- Valorisante : couverture extérieure blanche.
- Prête à l'expédition grâce aux cadres "expéditeur-destinataire" pré-imprimés sur la caisse.
- À utiliser impérativement avec un calage carton vendu séparément.
- Livrée à plat.

Code	Dimensions ext. L x l x h (mm)	Contenance	Référence de calage à associer	Caisnes / paquet	Prix € H.T. la caisse		
					12 et +	36 et +	96 et +
602008	355 x 140 x 125	1 bouteille	602017	12	1,61	1,53	1,45
602009	355 x 270 x 125	2 bouteilles	602017	12	2,22	2,11	2,00
602010	400 x 360 x 125	3 bouteilles	602017	12	2,90	2,76	2,61
602005	400 x 260 x 330	6 bouteilles	602006	12	3,28	3,12	2,95



Calage carton pour caisse bouteilles

Indispensable !

- En carton simple cannelure.
- Le calage permet de protéger et d'expédier 1, 2, 3 ou 6 bouteilles de 75 cl.
- Pratique, le calage individuel permet d'expédier différentes formes de bouteilles à l'intérieur d'un même emballage.
- Prévoir obligatoirement un calage par bouteille.
- Livré à plat.

Code	Dimensions ext. L x l x h (mm)	Pour caisse contenant	Référence de caisse à associer	Calages / colis	Prix € H.T. le calage		
					12 et +	36 et +	96 et +
602017	350 x 130 x 100	1 bouteille	602008	12	1,50	1,35	1,28
		2 bouteilles	602009				
		3 bouteilles	602010				
602006	385 x 110 x 92	6 bouteilles	602005	12	1,46	1,31	1,24

Pensez à multiplier la quantité de calages par le nombre de bouteilles à expédier.



AVEC CALAGE CARTON RENFORCÉ

Caisse renforcée pour bouteilles

Pour une protection maximale !

- En carton double cannelure.
- À utiliser impérativement avec un calage croisillon renforcé vendu séparément ci-dessous.
- Livrée à plat.

Code	Dimensions ext. L x l x h (mm)	Contenance	Référence de calage à associer	Caisnes / paquet	Prix € H.T. la caisse			
					10 et +	60 et +	100 et +	200 et +
Vin - bouteille de 75 cl								
601985	120 x 120 x 385	1 bouteille	Calage intégré	20	1,50	1,43	1,35	1,28
601986	220 x 115 x 395	2 bouteilles	601999	10	1,40	1,33	1,26	1,19
601987	315 x 125 x 395	3 bouteilles	602001	10	1,66	1,58	1,49	1,41
601990	320 x 220 x 410	6 bouteilles	602001	10	1,75	1,66	1,58	1,49
601991	445 x 320 x 410	12 bouteilles	602001	10	2,64	2,51	2,38	2,24
Champagne - bouteille de 1,5 L								
601992	160 x 160 x 430	1 magnum	602003	10	1,68	1,60	1,51	1,43



PRODUIT

Idéale pour l'expédition par messagerie !

croisillons vendus séparément

Pensez à multiplier la quantité de calage de 3 bouteilles :

- par 2 : pour les caisses 6 bouteilles
- par 4 : pour les caisses 12 bouteilles



Croisillon pour caisse bouteilles renforcée

Évitez les chocs lors du transport !

- En carton double cannelure.
- Calage renforcé : protège parfaitement toutes les bouteilles de 75 cl et 1,5 L par 4 épaisseurs de carton.
- Pratique : le calage permet d'expédier différentes formes de bouteilles à l'intérieur d'un même emballage.
- Livré à plat.

Code	Pour caisse contenant	Référence de caisse à associer	Calages / paquet	Prix € H.T. le calage			
				20 et +	60 et +	100 et +	200 et +
601999	2 bouteilles	601986	20	1,16	1,10	1,04	0,99
602001	3 bouteilles	601987	20	1,34	1,27	1,21	1,14
	6 bouteilles	601990					
	12 bouteilles	601991					
602003	1 magnum	601992	10	0,83	0,79	0,75	0,71



Caisse pour bouteilles de bière

Idéale pour l'expédition de bouteilles de 33 et 50 cl !

- En carton double cannelure.
- À utiliser impérativement avec un calage croisillon renforcé pour bouteilles de bière vendu séparément ci-dessous.
- Livrée à plat.

Code	Dimensions ext. L x l x h (mm)	Contenance	Référence de calage à associer	Caisnes / paquet	Prix € H.T. la caisse			
					10 et +	60 et +	100 et +	200 et +
632795	275 x 207 x 335	6 bouteilles	632800	10	1,54	1,39	1,31	1,23
632799	385 x 275 x 335	12 bouteilles	632800	10	2,48	2,23	2,11	1,98



NOUVEAU

croisillons vendus séparément

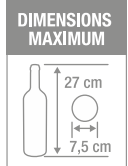

Pensez à multiplier la quantité de calage de 3 bouteilles :

- par 2 : pour les caisses 6 bouteilles
- par 4 : pour les caisses 12 bouteilles



Croisillon pour caisse bouteilles de bière

Une protection efficace lors du transport !

- En carton double cannelure.
- Calage renforcé : protège parfaitement toutes les bouteilles de bière de 33 et 50 cl par 4 épaisseurs de carton.
- Pratique : permet d'expédier différentes formes de bouteilles à l'intérieur d'un même emballage.
- Livré à plat.

Code	Pour caisse contenant	Référence de caisse à associer	Calages / paquet	Prix € H.T. le calage			
				10 et +	60 et +	100 et +	200 et +
632800	6 bouteilles 12 bouteilles	632795 632799	20	1,02	0,92	0,87	0,82



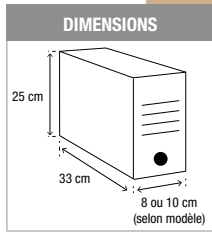

+ PRODUIT

Excellent rapport qualité/prix !

Boîte-archives

Idéale pour stocker vos documents !

- Possibilité de marquage pour une identification facile du contenu.
- Livrée à plat.

Code	Dimensions h x L x dossier (cm)	Boîtes / colis	Prix € H.T. la boîte		
			50 et +	100 et +	200 et +
567026	25 x 33 x 8	25	0,60	0,51	0,48
567027	25 x 33 x 10	50	0,83	0,71	0,66



Caisse multi-usages à poignées

Facile à monter et à fermer !

- Fermeture facilitée par patte de verrouillage : évite l'utilisation de ruban adhésif.
- Gain de temps au montage grâce à son fond semi-automatique.
- Livrée à plat.



Code	Dimensions L x l x h (mm)	Qualité	Caisnes / colis	Caisnes / palette	Prix € H.T. la caisse		
					20 et +	50 et +	100 et +
590264	400 x 300 x 300	DD	20	480	2,23	1,90	1,78
590262	550 x 350 x 300	DF	20	480	2,47	2,10	1,98
590260	600 x 400 x 400	DD	20	240	3,96	3,37	3,17



Caisse multi-usages imprimée à poignées

Pratique pour archiver et stocker !

- Caisse de regroupement.
- Manutention aisée grâce aux poignées sur les petits côtés.
- Couverture solide.
- Possibilité de marquage pour une identification facile du contenu.
- Livrée à plat.

Code	Dimensions L x l x h (mm)	Caisnes / colis	Prix € H.T. la caisse		
			10 et +	50 et +	100 et +
567029	520 x 350 x 250	10	3,91	3,32	3,13

Caisse penderie

Idéale pour le stockage et le transport de vêtements sur cintres !

- Pratique : large porte facilitant le remplissage de la penderie.
- Manutention aisée grâce aux poignées sur les petits côtés.
- Livrée à plat.
- Porte-cintres vendu séparément.



Code	Dimensions int. P x l x h (mm)	Qualité	Caisnes / paquet	Caisnes / palette	Prix € H.T. la caisse		
					10 et +	30 et +	50 et +
11425031	500 x 300 x 1000	DD30	10	150	5,85	4,97	4,68
11425030	500 x 300 x 1350	DD30	10	150	6,97	5,92	5,58
11425008	500 x 500 x 1000	DD30	10	100	7,47	6,35	5,98
11425028	500 x 500 x 1350	DD30	10	150	10,03	8,53	8,02
11425079	500 x 500 x 1500	DD40	10	150	12,21	10,38	9,77

Porte-cintres

Pour suspendre vos vêtements !

- Facilement emboîtable sur les caisses penderie ci-dessus grâce aux encoches prévues à cet effet.
- Stabilité parfaite des cintres grâce à la barre de verrouillage.

Code	Longueur (mm)	Quantités / colis	Colis / palette	Prix € H.T. le porte-cintres
335290	300	50	27	1,29
11425127	500	50	16	1,44
574778	300	10	135	1,51
574787	500	10	90	1,67



Caisse déménagement

Pour transporter facilement vos produits !

- Modèle neutre ou avec impression pour identifier le contenu et la destination.
- Livrée à plat.



Code	Dimensions L x l x h (mm)	Type	Estampille LNE	Caisnes / paquet	Caisnes / palette	Prix € H.T. la caisse		
						20 et +	100 et +	200 et +
516476	545 x 345 x 300	Imp. 1 couleur	1/C	20	480	1,78	1,51	1,42
361394	545 x 345 x 325	Sans imp. avec poignées	1/C	20	440	2,14	1,82	1,71



PERSONNALISABLE

Housse matelas

Protection assurée !

- En polyéthylène basse densité (PEBD) 100 µ opaque ou transparente pour protéger les matelas de l'humidité et de la poussière lors du transport et du stockage.
- Présentation en rouleau prédécoupé.

Code	Dimensions l x 1/2s x h (mm)	Épaisseur (µ)	Couleur	Housses / rouleau	Prix € H.T. le rouleau		
					1 et +	3 et +	6 et +
592176	950 x 130/130 x 2200	100	Transparent	40	122,97	104,52	98,38
592174	950 x 130/130 x 2200	100	Noir	40	122,67	104,27	98,14
592177	1650 x 140/140 x 2200	100	Transparent	40	190,54	161,96	152,43
595611	1650 x 140/140 x 2200	100	Noir	40	187,45	159,33	149,96
592175	1650 x 140/140 x 2200	100	Blanc	40	192,87	163,94	154,30
619899	1850 x 160/160 x 2200	100	Transparent	40	206,97	175,92	165,58



Couverture de protection

Polyvalente !

- Fabriquée avec divers matériaux textiles recyclables.
- Protège les sols et les meubles des rayures et des chocs lors des déménagements ou des travaux.
- Code 621503 muni d'une sous-couche imperméable en polyéthylène (PE) et d'une couche absorbante. Idéal pour les milieux humides et contre les intempéries.



621503

Code	Dimensions l x l (cm)	Grammage (g/m²)	Couvertures / colis	Prix € H.T. le colis		
				1 et +	3 et +	5 et +
621503	100 x 150	180	10	71,00	60,35	56,80
621513	200 x 150	350	10	96,00	81,60	76,80



621513



À partir de

23 €HT
16
le colis

voir page 110

+ PRODUIT

Emballez et protégez vos produits avec cette innovation 100% papier !



PERSONNALISABLE



RESPECTUEUX DE L'ENVIRONNEMENT

POCHETTE MATELASSÉE PAPIER

Protectrice, antichoc et éco-responsable !

- Matelas de papier de 120 g/m² recouvert par 2 couches de papier kraft recyclé extérieur 130 g/m² + intérieur 90 g/m².
- Soufflets latéraux de 40 mm pour expédier plusieurs produits ou des produits volumineux.
- Papier intérieur glissant pour faciliter l'insertion.
- Fermeture par bande auto-adhésive.



Code	Dimensions l x h (mm)	Utilisation	Poids (g)	Pochettes / colis	Pochettes / palette	Prix € H.T. le colis		
						1 et +	5 et +	10 et +
630947	157 x 224	Format A5	43	100	4000	28,95	24,61	23,16
630945	171 x 245	Format A5+	50	100	3200	34,15	29,03	27,32
630946	224 x 319	Format A4	79	100	2200	42,20	35,87	33,76
630944	245 x 345	Format A4	90	100	1800	45,70	38,85	36,56
630948	275 x 395	Format A4+	119	100	1800	77,70	66,05	62,16



+ PRODUIT

Utilisée dans les centres logistique !

À partir de

302 €HT
l'imprimante

voir page 118



IMPRIMANTE THERMIQUE ZEBRA

Robuste et performante !

- Bonne résolution : 203 dpi.
- Connexion PC ou MAC par port USB.
- Logiciel de création d'étiquettes disponible sur Internet.



Code	Dimensions L x p x h (cm)	Largeur impression (mm)	Nb étiquettes imprimées/jour	Poids (kg)	Prix € H.T. l'imprimante
627848	17,3 x 21,8 x 15	Jusqu'à 104	Jusqu'à 1000 étiquettes	1,54	302,00



BOÎTES D'EXPÉDITION, ENVELOPPES ET POCHETTES

SOMMAIRE

BOÎTES ET POCHETTES
PERSONNALISÉES

À partir
de la page
98



BOÎTES D'EXPÉDITION
ET BOÎTES POSTALES

À partir
de la page
100



BOÎTES
EXTRA-PLATES

Page
102



ÉTUIS ET
BOÎTES
MOUSSE

Page
103



ÉTUIS
PRÊT-À-POSTER

À partir
de la page
104



POCHETTES
CARTON

Page
106



CAISSES
PRODUITS LONGS
ET TUBES

Page
107



POCHETTES
MATELASSÉES

À partir
de la page
108



POCHETTES
PAPIER ET PLASTIQUE

À partir
de la page
110



POCHETTES
PORTE-DOCUMENTS

À partir
de la page
112



SACHETS MOUSSE
ET BULLES

À partir
de la page
114



PAPIERS
IMPRESSION

Page
116



ÉTIQUETTES ADHÉSIVES
ET IMPRIMANTES
THERMIQUES

À partir
de la page
117



ÉTIQUETTES
ADHÉSIVES
SPÉCIFIQUES

À partir
de la page
120



ÉTIQUETTES
ET ATTACHE-
ÉTIQUETTES

À partir
de la page
122



Personnalisez vos produits



1

Fermeture sécurisée



Ouverture par bande d'arrachage



Bande adhésive : fermeture renforcée



2

Effet de surprise et confidentialité garantis !

1 Boîte à fermeture intérieure renforcée **PERSONNALISÉE**

Envoyez vos produits en toute sécurité et discrétion !

- En carton simple cannelure.
- Valorisante : couverture intérieure imprimée pour présenter soigneusement vos produits.
- Sécurisée grâce aux languettes à insérer sur les côtés.
- Bande d'arrachage pour une ouverture facile.

Avec bande d'arrachage

Dimensions int. L x l x h (mm)	Prix € H.T. la boîte ⁽¹⁾		
	500	1 000	2 000
Impression intérieure 1 couleur			
210 x 150 x 60	1,58 ⁽²⁾	1,02	0,76
240 x 200 x 80	1,94	1,24	0,96
260 x 210 x 160	2,38	1,68	1,34
Impression intérieure aplat total + 1 couleur			
210 x 150 x 60	1,66 ⁽²⁾	1,08	0,78
240 x 200 x 80	2,02	1,30	0,98
260 x 210 x 160	2,46	1,72	1,38

Avec bande d'arrachage et bande adhésive

Dimensions int. L x l x h (mm)	Prix € H.T. la boîte ⁽¹⁾	
	1 250	2 000
Impression intérieure 1 couleur		
250 x 150 x 110	1,42	1,20
350 x 250 x 110	1,72	1,46
Impression intérieure aplat total + 1 couleur		
250 x 150 x 110	1,46	1,24
350 x 250 x 110	1,76	1,48

(1) Frais de cliché en sus. Délai de livraison après validation du BAT : 3 semaines. Tolérance quantité : +/- 10%. Quantité supérieure : nous consulter.

(2) Minimum de commande : 600.

2 Boîte postale blanche et brune **PERSONNALISÉE**

Économique et esthétique !

- En carton simple cannelure.
- Facile à monter et à fermer grâce à sa patte de fermeture.
- Résistante : double épaisseur sur les deux grands côtés.
- Livrée à plat.

Boîte postale brune

Dimensions int. L x l x h (mm)	Boîtes / palette	Prix € H.T. la boîte ⁽³⁾		
		1 palette	2 palettes	3 palettes
Impression intérieure 1 couleur				
120 x 100 x 80	500	1,86	1,26	1,06
215 x 155 x 100	500	1,64	1,12	0,96
Impression extérieure 1 couleur				
120 x 100 x 80	500	1,54	1,04	0,88
215 x 155 x 100	500	1,48	1,02	0,86

Boîte postale blanche

Dimensions int. L x l x h (mm)	Boîtes / palette	Prix € H.T. la boîte ⁽³⁾		
		1 palette	2 palettes	3 palettes
Impression intérieure 1 couleur				
120 x 100 x 80	500	1,90	1,30	1,10
215 x 155 x 100	500	1,68	1,18	1,02
Impression extérieure 1 couleur				
120 x 100 x 80	500	1,58	1,08	0,90
215 x 155 x 100	500	1,54	1,06	0,92

Autres dimensions : nous consulter

(3) Frais de cliché en sus. Délai de livraison après validation du BAT : 3 semaines. Tolérance quantité : +/- 10%. Quantité supérieure : nous consulter.

Démarquez-vous en personnalisant vos produits !



RESPECTUEUX DE L'ENVIRONNEMENT

3

100% écologique

Fond renforcé

4

Bande adhésive

À partir de **0,24€HT** la pochette
Impression 1 couleur

5

Bande adhésive

Retrouvez tous nos produits personnalisables dans ce catalogue grâce à ce picto

PERSONNALISABLE

3 Pochette kraft aller/retour PERSONNALISÉE

Recyclable, résistante, grande contenance

- Pochette d'expédition en papier double épaisseur pour vos commandes en ligne.
- Ouverture et fermeture faciles.
- Parfaite pour le renvoi des produits grâce à ses deux bandes adhésives.

Avec bande d'arrachage

Ouverture x hauteur + soufflet de fond (mm)	Qualité (en g/m ²)	Pochettes / colis	Prix € H.T. la pochette ⁽¹⁾
Pochette kraft brun 2 plis 90 + 40 g/m² impression 1 couleur			
300 x 370 + 80/90	170	250	0,51
340 x 420 + 80/90	170	250	0,54
380 x 480 + 80/90	170	150	0,58
480 x 600 + 80/90	170	150	0,67

(1) Frais de cliché en sus. Délai de livraison après validation du BAT : 8 semaines.

4 Pochette opaque recyclée PERSONNALISÉE

S'adapte à tous types d'expédition !

- Pochette opaque composée de 70% de matières recyclées.
- Indéchirable, inviolable.
- Légère.

Dimensions L x h + rabat adhésif (mm)	Épaisseur (µ)	Pochettes / colis	Prix € H.T. au mille ⁽²⁾			
			1 couleur (par 5000)		2 couleurs (par 5000)	
			Recto	Recto / verso	Recto	Recto / verso
180 x 220 + 40	70	500	420,00	422,00	430,00	432,00
240 x 320 + 50	75	500	486,00	488,00	498,00	500,00
260 x 400 + 50	80	250	556,00	558,00	570,00	572,00
330 x 400 + 50	80	250	618,00	620,00	634,00	636,00
450 x 500 + 50	80	250	732,00	734,00	750,00	752,00
480 x 320 + 50	75	250	618,00	620,00	634,00	636,00
500 x 460 + 50	80	250	780,00	782,00	800,00	802,00
620 x 700 + 50	70	250	1008,00	-	1034,00	-
700 x 900 + 50	70	250	1056,00	-	1082,00	-

(2) Franco toute France. Frais de clichés inclus. Tolérance quantité : +/- 5%

5 Pochette plastique opaque économique PERSONNALISÉE

Indispensable pour sécuriser et valoriser vos expéditions !

- Pochette plastique opaque 60 et 80 µ, extérieur blanc, intérieur noir.
- Indéchirable, inviolable et imperméable, elle s'adapte à tous les types d'expéditions.

Dimensions l x L + rabat adhésif (mm)	Épaisseur (µ)	Pochettes / colis	Prix € H.T. au mille ⁽³⁾			
			1 couleur (par 5000)		2 couleurs (par 5000)	
			Recto	Recto / verso	Recto	Recto / verso
180 x 220 + 40	60	500	239,60	321,80	314,60	396,80
240 x 320 + 50	60	500	235,40	317,40	313,80	395,80
260 x 400 + 50	80	500	303,00	385,00	358,00	440,00
330 x 400 + 50	60	500	299,80	381,80	379,20	461,40
450 x 500 + 60	60	250	410,60	492,60	485,60	567,60
480 x 320 + 50	80	250	357,00	439,00	430,40	512,40
500 x 460 + 50	80	250	450,80	532,80	532,80	614,80
620 x 700 + 50	80	100	732,80	814,80	814,80	896,80

(3) Délai de livraison : 6 semaines après validation du BAT. Franco toute France. Frais de cliché inclus. Tolérance quantité : +/- 5%. Quantité supérieure : nous consulter.

Pour toutes vos demandes de produits personnalisés, contactez-nous !



PERSONNALISABLE



Aller

1 Votre boîte est montée en un instant !

2 Retirez la première bande adhésive.

3 Votre boîte est prête pour l'expédition !



Retour

4 Une bande d'arrachage facilite l'ouverture du destinataire.

5 Une deuxième bande adhésive permet le retour.

6 Pour plus de sécurité une languette maintient la boîte bien fermée.

Boîte d'expédition aller/retour

Plus résistante, plus simple, moins chère !

- Parfaite pour le renvoi des produits grâce à ses deux bandes adhésives.
- Bande d'arrachage intégrée pour une ouverture simple et rapide.
- En carton simple cannelure, couverture extérieure en kraft.
- Livrée à plat.

Code	Dimensions int. L x l x h (mm)	Poids (g)	Boîtes / colis	Boîtes / palette	Prix € H.T. la boîte				
					1 colis et +	3 colis et +	5 colis et +	8 colis et +	12 colis et +
615677	200 x 100 x 100	101	40	2640	0,66	0,59	0,56	0,53	0,50
615678	250 x 150 x 100	123	20	1040	0,81	0,73	0,69	0,65	0,61
615679	250 x 200 x 150	194	20	1040	1,07	0,96	0,91	0,86	0,80
615680	310 x 220 x 100	176	20	1040	1,53	1,38	1,30	1,22	1,15
615681	440 x 275 x 140	482	20	380	2,36	2,12	2,01	1,89	1,77



E-COMMERCE

MONTAGE FACILE

fermeture par bande adhésive



ouverture par bande d'arrachage



PERSONNALISABLE

Boîte d'expédition avec fermeture adhésive

Pour une présentation soignée de vos produits !

- Facile à fermer grâce à la bande adhésive qui ne nécessite aucun autre moyen de fermeture.
- Bande d'arrachage intégrée pour une ouverture rapide.
- En carton simple cannelure, couverture extérieure blanche.
- Livrée à plat.



Code	Dimensions int. L x l x h (mm)	Poids (g)	Boîtes / colis	Boîtes / palette	Prix € H.T. la boîte				
					20 et +	100 et +	200 et +	300 et +	400 et +
611716	240 x 155 x 100	130	20	560	1,36	1,22	1,16	1,09	0,95
611717	310 x 240 x 100	194	20	560	1,84	1,66	1,56	1,47	1,29
611718	400 x 345 x 140	350	20	560	2,92	2,63	2,48	2,34	2,04



E-COMMERCE

MONTAGE FACILE



PRODUIT

Idéale pour tous vos envois !



ÉCONOMIQUE

Boîte postale

La plus économique !

- Couverture extérieure brune ou blanche pour une présentation soignée de vos produits.
- Résistante grâce à la double épaisseur sur les deux grands côtés.
- Facile et rapide à fermer grâce à la patte de fermeture.
- En carton simple cannelure.
- Livrée à plat.

Boîte brune

Code	Dimensions int. L x l x h (mm)	Type / utilisation	Poids (g)	Boîtes / colis	Boîtes / palette	Prix € H.T. la boîte				
						50 et +	150 et +	250 et +	350 et +	450 et +
11305010	100 x 80 x 60	*	54	50	4800	0,35	0,32	0,30	0,28	0,25
11305012	120 x 70 x 40	*	42	50	5250	0,31	0,28	0,26	0,25	0,22
11305011	120 x 100 x 80	*	79	50	3900	0,42	0,38	0,36	0,34	0,29
600087	130 x 70 x 70	-	48	50	3300	0,43	0,39	0,37	0,34	0,30
600088	145 x 130 x 55	* CD / jeux vidéos	54	50	3300	0,44	0,40	0,37	0,35	0,31
600089	145 x 130 x 110	* CD / jeux vidéos	99	50	1650	0,45	0,41	0,38	0,36	0,32
11305013	150 x 100 x 70	GPS / smartphone	81	50	3250	0,45	0,41	0,38	0,36	0,32
11305014	150 x 150 x 60	-	83	50	3900	0,49	0,44	0,42	0,39	0,34
600090	160 x 80 x 80	*	62	50	3300	0,51	0,46	0,43	0,41	0,36
593351	160 x 120 x 110	Format A6	101	50	2600	0,62	0,56	0,53	0,50	0,43
11305016	180 x 100 x 50	-	65	50	3600	0,44	0,40	0,37	0,35	0,31
11305017	200 x 100 x 100	-	123	50	2600	0,57	0,51	0,48	0,46	0,40
11305023	200 x 140 x 75	5 DVD	67	50	2800	0,58	0,52	0,49	0,46	0,41
593352	200 x 140 x 150	Jeux vidéos / DVD	159	50	1300	0,65	0,59	0,55	0,52	0,46
11305030	200 x 200 x 70	Cadre photo	131	50	2600	0,76	0,68	0,65	0,61	0,53
600091	200 x 200 x 100	-	125	50	1100	0,73	0,66	0,62	0,58	0,51
600092	215 x 155 x 100	Format A5+ / smartphone	114	50	1100	0,74	0,67	0,63	0,59	0,52
11305034	240 x 170 x 50	Format A5+	109	50	2600	0,63	0,57	0,54	0,50	0,44
11305026	250 x 100 x 100	-	146	50	1400	0,75	0,68	0,64	0,60	0,53
11305024	250 x 150 x 100	Format A5+	163	50	2600	0,69	0,62	0,59	0,55	0,48
11305027	250 x 200 x 100	Édition	185	50	1300	0,86	0,77	0,73	0,69	0,60
593353	250 x 250 x 100	Tablette tactile	161	50	1300	0,90	0,81	0,77	0,72	0,63
11305050	280 x 220 x 80	Classeurs	185	50	1950	1,07	0,96	0,91	0,86	0,75
11305028	300 x 240 x 100	Tablette tactile	226	50	1300	1,16	1,04	0,99	0,93	0,81
11305020	310 x 215 x 70	Format A4	174	50	2600	0,96	0,86	0,82	0,77	0,67
593354	310 x 215 x 100	Format A4 / jeux de société	165	50	1200	1,19	1,07	1,01	0,95	0,83
593355	310 x 220 x 150	Format A4	232	50	1200	1,39	1,25	1,18	1,11	0,97
11305021	330 x 100 x 100	-	178	50	1300	0,94	0,85	0,80	0,75	0,66
11305009	330 x 250 x 80	Édition / format A4+	211	50	1300	1,25	1,13	1,06	1,00	0,88
600094	330 x 300 x 130	Classeurs	268	50	1100	1,26	1,13	1,07	1,01	0,88
11305029	350 x 220 x 130	Format A4+	268	50	1300	1,26	1,13	1,07	1,01	0,88
600095	400 x 110 x 110	-	165	50	1100	1,22	1,10	1,04	0,98	0,85
600096	400 x 250 x 150	-	301	50	550	1,53	1,38	1,30	1,22	1,07
11305022	430 x 300 x 120	Format A3	354	50	1300	1,73	1,56	1,47	1,38	1,21
593356	430 x 300 x 180	Format A3	367	50	600	2,14	1,93	1,82	1,71	1,50

Boîte blanche

Code	Dimensions int. L x l x h (mm)	Type / utilisation	Poids (g)	Boîtes / colis	Boîtes / palette	Prix € H.T. la boîte				
						50 et +	150 et +	250 et +	350 et +	450 et +
11305076	100 x 80 x 60	*	54	50	4800	0,39	0,35	0,33	0,31	0,27
11305077	120 x 100 x 80	*	79	50	3900	0,51	0,46	0,43	0,41	0,36
600100	150 x 100 x 70	GPS / smartphone	57	50	3300	0,50	0,45	0,43	0,40	0,35
600101	150 x 150 x 60	-	63	50	3300	0,53	0,48	0,45	0,42	0,37
600102	180 x 100 x 50	-	49	50	3600	0,48	0,43	0,41	0,38	0,34
600104	200 x 100 x 100	-	89	50	2200	0,62	0,56	0,53	0,50	0,43
11305037	200 x 140 x 75	5 DVD	113	50	2800	0,63	0,57	0,54	0,50	0,44
600106	215 x 155 x 100	Format A5 / smartphone	111	50	1100	0,80	0,72	0,68	0,64	0,56
11305305	240 x 170 x 50	Format A5+	128	50	2600	0,69	0,62	0,59	0,55	0,48
600107	250 x 150 x 100	Format A5+	119	50	1100	0,75	0,68	0,64	0,60	0,53
600108	250 x 200 x 100	Tablette tactile	136	50	1100	0,94	0,85	0,80	0,75	0,66
11305043	300 x 240 x 100	Cadre / tablette tactile	226	50	1300	1,26	1,13	1,07	1,01	0,88
600110	310 x 215 x 50	Format A4 / cadre photo	106	50	1100	0,93	0,84	0,79	0,74	0,65
11305040	310 x 215 x 70	Format A4	174	50	2600	1,05	0,95	0,89	0,84	0,74
600111	310 x 215 x 100	Format A4 / jeux de société	159	50	1100	1,29	1,16	1,10	1,03	0,90
11305046	330 x 250 x 80	Livres, classeurs	211	50	1300	1,36	1,22	1,16	1,09	0,95
600114	330 x 250 x 150	Édition / format A4+	284	50	1100	1,45	1,31	1,23	1,16	1,02
11305085	350 x 220 x 130	Format A4+	268	50	1300	1,37	1,23	1,16	1,10	0,96
600115	430 x 300 x 180	Format A3	419	50	550	2,34	2,11	1,99	1,87	1,64

* Ne sont pas des formats postaux



PERSONNALISABLE



exemple de personnalisation voir page 98



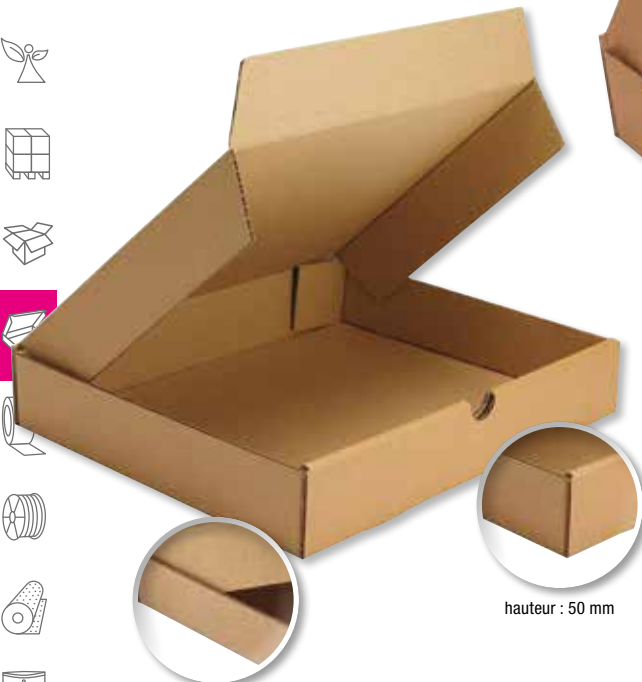

double épaisseur de carton sur les côtés



hauteur : 50 mm



Boîte extra-plate

Résistante et pratique pour l'envoi de vos produits plats !

- Protectrice : double épaisseur de carton sur les côtés.
- Facile à ouvrir grâce à l'œillet d'ouverture.
- Présentation soignée de vos produits.
- En carton simple cannelure.
- Livrée à plat.



Code	Dimensions int. L x l x h (mm)	Utilisation	Poids (g)	Boîtes / paquet	Boîtes / palette	Prix € H.T. la boîte				
						50 et +	150 et +	250 et +	350 et +	450 et +
600026	215 x 155 x 50	Format A5 / coffret, jeux vidéos	70	50	3600	0,57	0,51	0,48	0,46	0,40
600027	240 x 180 x 50	Cadre photo, petit tableau	80	50	2400	0,67	0,60	0,57	0,54	0,47
600028	260 x 260 x 50	Tablette	110	50	1800	0,96	0,86	0,82	0,77	0,67
600029	290 x 290 x 50	-	130	50	1800	1,03	0,93	0,88	0,82	0,72
600030	300 x 240 x 50	Cadre photo	120	50	1800	0,87	0,78	0,74	0,70	0,61
600031	310 x 220 x 50	Format A4 / cadre	110	50	2400	0,84	0,76	0,71	0,67	0,59
600032	400 x 400 x 50	Cadre	210	50	1200	1,76	1,58	1,50	1,41	1,23
600033	430 x 310 x 50	Format A3 / jeux	180	50	1200	1,30	1,17	1,11	1,04	0,91
600034	500 x 350 x 50	Calendrier	220	50	1200	1,58	1,42	1,34	1,26	1,11
600035	700 x 500 x 50	Calendrier	390	50	600	2,29	2,06	1,95	1,83	1,60



PENSEZ-Y

Pour protéger vos produits, utilisez la protection bulles.
Sachets bulles - pages 114 et 115



Sélection Cenpac



Étui fourreau mousse

L'étui s'ouvre et se ferme à volonté !

- Double protection : intérieur en mousse de polyuréthane (PU) alvéolée anti-rayure et 2 épaisseurs de carton sur le dessus et le dessous.
- Pratique : fourreau coulissant.
- Avec mousse antistatique sur demande.
- Fabriqué en carton simple cannelure.
- Livré à plat dans une caisse carton.

Code	Dimensions ext. L x l x h (mm)	Poids (g)	Étuis / colis	Étuis / palette	Prix € H.T. l'étui			
					50 et +	150 et +	250 et +	400 et +
11420026	125 x 100 x 50	82	50	1400	1,03	0,93	0,88	0,82
11420027	180 x 120 x 50	114	50	1000	1,52	1,37	1,29	1,22
600131	200 x 140 x 60	93	50	800	1,80	1,62	1,53	1,44
361382	230 x 120 x 50	130	50	800	2,12	1,91	1,80	1,70
11420028	240 x 180 x 50	200	50	600	2,70	2,43	2,30	2,16
11420029	240 x 230 x 80	250	50	300	3,16	2,84	2,69	2,53
600132	260 x 160 x 60	130	50	300	3,21	2,89	2,73	2,57
11420030	300 x 220 x 80	270	50	300	3,67	3,30	3,12	2,94
11420031	350 x 280 x 80	380	50	200	4,91	4,42	4,17	3,93



Boîte mousse

Expédiez en toute sécurité vos produits fragiles !

- Triple protection : intérieur en mousse de polyuréthane (PU) alvéolée anti-rayure et 3 épaisseurs de carton aux angles.
- Fermeture par languette.
- Fabriquée en carton simple cannelure.
- Livrée à plat dans une caisse carton.

Code	Dimensions ext. L x l x h (mm)	Poids (g)	Boîtes / colis	Boîtes / palette	Prix € H.T. la boîte			
					50 et +	150 et +	250 et +	400 et +
600135	125 x 100 x 50	44	50	600	1,24	1,12	1,05	0,99
11420010	180 x 120 x 50	94	50	600	1,28	1,15	1,09	1,02
11420001	200 x 140 x 60	116	50	600	1,83	1,65	1,56	1,46
601085	240 x 140 x 100	129	50	200	3,46	3,11	2,94	2,77
600136	240 x 180 x 50	118	50	400	3,62	3,26	3,08	2,90
600137	240 x 230 x 80	167	50	200	3,67	3,30	3,12	2,94
11420013	300 x 220 x 80	232	25	200	3,81	3,43	3,24	3,05
11420014	350 x 280 x 80	336	25	200	4,38	3,94	3,72	3,50



Vos commandes **24h/24, 7j/7**
sur www.cenpac.fr

Les avantages de votre compte Web



Retrouvez facilement
toutes vos commandes
et factures



Visualisez vos
prix personnalisés



Consultez les
documents techniques
de nos produits

www.cenpac.fr

Pour vos besoins en étiquettes, appelez-nous.



ÉCONOMIQUE



3



2



1

Étui avec fermeture adhésive Ecopac®

Le plus économique !

- Sécurisé grâce à sa double fermeture adhésive.
- Protection renforcée grâce aux rebords en carton.
- Adaptable en hauteur jusqu'à 80 mm.
- Fabriqué en carton simple cannelure.
- Livré à plat.

Code	Dimensions int. L x l x h (mm)	Format	Poids (g)	Étuis / carton	Étuis / palette	Prix € H.T. l'étui				
						50 et +	150 et +	250 et +	350 et +	450 et +
606829	240 x 180 x 60/10	A5	135	50	1000	1,12	1,01	0,95	0,90	0,84
606830	310 x 220 x 60/10	A4	199	50	1000	1,60	1,44	1,36	1,28	1,20
606831	330 x 250 x 60/10	A4+	226	50	1000	1,87	1,68	1,59	1,50	1,40
606832	430 x 310 x 80/10	A3	290	25	500	2,74	2,47	2,33	2,19	2,06



3

Étui standard avec fermeture adhésive Unipac®

Pratique et sans montage !

- L'étui s'enroule autour du produit, pas de montage à effectuer.
- Sécurisé grâce à sa fermeture adhésive.
- Ouverture facile par bande d'arrachage.
- Protection renforcée grâce aux rebords en carton.
- Adaptable en hauteur jusqu'à 50 mm.
- Fabriqué en carton simple cannelure.
- Livré à plat.

Code	Dimensions int. L x l x h (mm)	Format	Poids (g)	Étuis / colis	Étuis / palette	Prix € H.T. l'étui				
						25 et +	125 et +	200 et +	250 et +	350 et +
11313064	240 x 180 x 50/10	A5	100	25	1500	1,29	1,16	1,10	1,03	0,97
11313066	310 x 220 x 50/10	A4	145	25	1000	1,45	1,31	1,23	1,16	1,09
11313067	330 x 250 x 50/10	A4+	165	25	1000	1,56	1,40	1,33	1,25	1,17
590014	430 x 350 x 50/10	A3	272	25	750	2,36	2,12	2,01	1,89	1,77



2



1



3

Étui renforcé avec fermeture adhésive Superpac®

Pratique et solide !

- Protection parfaite grâce aux rebords avec double épaisseur de carton.
- Inviolable grâce à sa fermeture adhésive et aux pattes de fermeture latérales empêchant tout accès à l'intérieur.
- Sans montage : l'étui s'enroule autour du produit.
- Ouverture facile par bande d'arrachage.
- Adaptable en hauteur jusqu'à 80 mm.
- Fabriqué en carton simple cannelure.
- Livré à plat.

Code	Dimensions int. L x l x h (mm)	Format	Poids (g)	Étuis / carton	Étuis / palette	Prix € H.T. l'étui				
						25 et +	125 et +	200 et +	250 et +	350 et +
606833	240 x 180 x 70/10	A5	152	25	1000	1,83	1,65	1,56	1,46	1,37
606834	310 x 220 x 80/10	A4	179	25	1000	2,38	2,14	2,02	1,90	1,79
606835	330 x 250 x 80/10	A4+	203	25	1000	2,63	2,37	2,24	2,10	1,97
606836	430 x 310 x 80/10	A3	247	25	500	3,51	3,16	2,98	2,81	2,63



2



1



ÉCONOMIQUE



Étui standard

Le plus économique !

- Protection renforcée grâce aux rebords en carton.
- Adaptable en hauteur jusqu'à 60 mm.
- Fermeture conseillée par ruban adhésif ou feuillard.
- Fabriqué en carton simple cannelure.
- Livré à plat.

Code	Dimensions int. L x l x h (mm)	Format	Poids (g) / carton	Étuis / carton	Étuis / palette	Prix € H.T. l'étui				
						50 et +	150 et +	250 et +	400 et +	500 et +
11313351	240 x 180 x 60/10	A5	108	50	3900	0,53	0,48	0,45	0,42	0,40
11313352	310 x 220 x 60/10	A4	143	50	2400	0,82	0,74	0,70	0,66	0,62
11313353	330 x 250 x 60/10	A4+	178	50	1200	0,95	0,86	0,81	0,76	0,71
11313355	430 x 310 x 60/10	A3	298	50	600	1,25	1,13	1,06	1,00	0,94



Étui Pacpost®

Protection idéale pour l'expédition de vos produits lourds et volumineux !

- Protection parfaite grâce aux rebords avec double épaisseur de carton.
- Sans montage : l'étui s'enroule autour du produit.
- Adaptable en hauteur jusqu'à 80 mm.
- Fermeture conseillée par ruban adhésif ou feuillard.
- Fabriqué en carton simple cannelure.
- Livré à plat.

Code	Dimensions int. L x l x h (mm)	Format	Poids (g) / carton	Étuis / carton	Étuis / palette	Prix € H.T. l'étui				
						25 et +	125 et +	200 et +	250 et +	350 et +
590013	240 x 180 x 70/10	A5	153	25	1050	1,80	1,62	1,53	1,44	1,35
11313115	310 x 220 x 80/10	A4	198	25	1000	1,75	1,58	1,49	1,40	1,31
11313116	330 x 250 x 80/10	A4+	224	25	525	2,24	2,02	1,90	1,79	1,68



Étui cadre

Idéal pour grand format !

- Conçu pour l'expédition de cadres, tableaux, photos, encadrements fragiles...
- Protection renforcée grâce aux rebords en carton.
- Adaptable en hauteur jusqu'à 70 mm.
- Sans montage : l'étui s'enroule autour du produit.
- Fermeture conseillée par ruban adhésif ou feuillard.
- Fabriqué en carton double cannelure.
- Livré à plat.



Code	Dimensions int. L x l x h (mm)	Poids (g)	Étuis / colis	Étuis / palette	Prix € H.T. l'étui				
					10 et +	30 et +	50 et +	100 et +	200 et +
590015	420 x 340 x 70/10	497	10	240	4,67	4,44	4,20	3,97	3,74
590016	560 x 470 x 70/10	728	10	120	5,60	5,32	5,04	4,76	4,48
590017	660 x 550 x 70/10	928	10	120	6,77	6,43	6,09	5,75	5,42
590018	820 x 660 x 70/10	1264	10	100	8,23	7,82	7,41	7,00	6,58
590019	1010 x 820 x 70/10	1940	5	100	12,30	11,69	11,07	10,46	9,84



Sélection Cenpac

PRODUIT

Idéale pour envoyer vos documents en toute sécurité !

Pochette carton avec fermeture adhésive

Envoyez des documents ou affiches de faible épaisseur sans les plier !

- Fermeture sécurisée par bande adhésive.
- Adaptable en épaisseur jusqu'à 40 mm.
- Protection efficace grâce aux coins doublés.
- Fabriquée en carton micro-cannelure.

Code	Dimensions l x h (mm)	Format	Poids (g)	Pochettes / colis	Pochettes / palette	Prix € H.T. le colis		
						1 et +	5 et +	10 et +
632881	250 x 200	A4 plié en 2	46	100	3600	18,93	16,09	15,14
632904	360 x 250	A4	77	100	2000	28,12	23,90	22,50
632912	440 x 320	Calendrier	118	100	1200	35,44	30,12	28,35
632910	460 x 360	A3	141	100	600	41,82	35,55	33,46
632914	530 x 430	Calendrier	186	100	600	47,75	40,59	38,20

PENSEZ-Y

Pour des envois en quantité, choisissez les étiquettes en planche. Utilisables sur tous types d'imprimantes.

Étiquettes adhésives - page 117

ÉCONOMIQUE

fermeture par languettes de blocage

Pochette carton avec fermeture par languettes

Économique !

- Pratique grâce à ses deux languettes de blocage.
- Adaptable en épaisseur jusqu'à 40 mm.
- Protection efficace grâce aux coins doublés.
- Fabriquée en carton micro-cannelure.

Code	Dimensions l x h (mm)	Format	Poids (g)	Pochettes / colis	Pochettes / palette	Prix € H.T. le colis		
						1 et +	5 et +	10 et +
612453	250 x 200	A4 plié en 2	60	100	3500	59,19	50,31	47,35
612454	330 x 230	A4	91	100	1800	95,22	80,94	76,18
612455	440 x 320	A3	153	100	1200	134,84	114,61	107,87
612456	530 x 430	Calendrier	237	100	1200	152,74	129,83	122,19

Caisse pour produit long

Idéale pour emballer et expédier vos produits longs !

- Stable : elle ne roule pas et ne nécessite pas de traitement manuel dans les centres postaux.
- Résistante : elle protège vos produits ronds, longs et peu fragiles tels que les bobines, rouleaux, etc ...
- Livrée à plat.



Code	Dimensions int. L x l x h (mm)	Qualité	Estampille LNE	Caisnes / colis	Caisnes / palettes	Prix € H.T. la caisse				
						10 et +	100 et +	200 et +	400 et +	800 et +
Simple cannelure ouverture petit côté										
599713	100 x 100 x 600	DF30	1/30	15	1275	1,33	1,20	1,13	1,06	0,93
599716	100 x 100 x 1200	DF30	1/30	15	1275	2,32	2,09	1,97	1,86	1,62
599714	150 x 150 x 800	DF30	1/30	15	1020	2,11	1,90	1,79	1,69	1,48
599715	150 x 150 x 1000	DF30	1/30	15	1020	2,53	2,28	2,15	2,02	1,77
Double cannelure ouverture petit côté										
599787	200 x 200 x 800	DD30	2/30	10	240	4,25	3,83	3,61	3,40	2,98

PRODUIT

Évitez la surtaxe postale à laquelle sont soumis les produits ronds !



Tube carton rond

Conçu pour l'envoi d'affiches, de posters et autres produits souples !

- Protecteur : fabriqué en carton spiralé recouvert de papier brun.
- Fermeture et ouverture faciles : embouts emboîtables en plastique blanc avec languette de préhension à chaque extrémité du tube pour assurer la fermeture de vos envois.

Code	Longueur utile (mm)	Longueur totale (mm)	Tare (g)	Tubes / colis	Tubes / palette	Prix € H.T. le colis				
						1 et +	3 et +	5 et +	10 et +	
Diamètre intérieur 40 mm										
601089	310	340	43	100	1600	73,68	66,31	62,63	58,94	
601090	350	380	48	100	1600	78,22	70,40	66,49	62,58	
601092	380	410	51	100	1600	82,73	74,46	70,32	66,18	
601094	450	480	60	100	1600	115,63	104,07	98,29	92,50	
Diamètre intérieur 50 mm										
601097	430	460	64	50	600	63,48	57,13	53,96	50,78	
601098	500	530	75	50	600	71,47	64,32	60,75	57,18	
601099	640	670	96	50	600	83,18	74,86	70,70	66,54	
601100	850	880	127	50	600	99,98	89,98	84,98	79,98	
Diamètre intérieur 60 mm										
601101	430	460	85	50	600	82,14	73,93	69,82	65,71	
601102	500	530	98	50	600	88,99	80,09	75,64	71,19	
600630	640	670	125	50	600	96,33	86,70	81,88	77,06	
601103	750	780	146	50	600	109,71	98,74	93,25	87,77	
601104	850	880	165	50	600	121,58	109,42	103,34	97,26	
Diamètre intérieur 80 mm										
601105	650	680	245	25	300	74,17	66,75	63,04	59,34	
601106	850	880	310	25	300	84,31	75,88	71,66	67,45	
Diamètre intérieur 100 mm										
601107	650	680	305	25	150	93,28	83,95	79,29	74,62	
601108	850	880	395	25	150	111,47	100,32	94,75	89,18	
601109	1000	1030	470	25	150	126,08	113,47	107,17	100,86	



5 diamètres
11 longueurs

Tube carton triangulaire

Économique et pratique, idéal pour vos expéditions par messagerie !

- Pratique : de forme triangulaire, il ne roule pas et ne s'écrase pas.
- Fermeture rapide et sûre par bande adhésive sur toute la longueur et sur les extrémités.
- Livré à plat.

Code	Diamètre int. (mm)	Longueur (mm)	Largeur côté (mm)	Qualité	Tubes / colis	Tubes / palette	Prix € H.T. le colis		
							1 et +	4 et +	10 et +
606114	60	500	100	DF20	25	2200	36,09	30,68	28,87
606115	60	640	100	DF20	25	1100	40,87	34,74	32,70
606116	60	750	100	DF20	25	1100	53,40	45,39	42,72
606117	60	850	100	DF20	25	1100	45,64	38,79	36,51



adhésif renforcé

? LE SAVIEZ-VOUS ?

Formats postaux

- Dimensions extérieures :
 - Maximales : L + 2 x diamètre = 2 000 mm
 - Minimales : L + 2 x diamètre = 320 mm
- Longueur minimale : 220 mm
- Diamètre minimal = 50 mm



LA POSTE



bande auto-adhésive



Pochette matelassée mousse JoviMail®

Pour l'expédition de produits fragiles et sensibles aux rayures !

- En kraft blanc 70 g/m², intérieur mousse, épaisseur 2 mm.
- Facilité d'utilisation et gain de temps : fermeture par bande auto-adhésive, bande rouge d'arrachage pour une ouverture facile.
- Légère, solide et protectrice.
- Écriture facile et excellente adhérence des étiquettes.

Code	Référence fournisseur	Dimensions l x h (mm)	Utilisation	Poids (g)	Pochettes / colis	Pochettes / palette	Prix € H.T. le colis				
							1 et +	3 et +	5 et +	10 et +	20 et +
620989	A/000	110 x 160	Petits produits, clés	5,4	200	6400	29,46	26,51	25,04	23,57	20,62
620991	B/00	120 x 210	Format A6	7,34	200	4800	38,92	35,03	33,08	31,14	27,24
566069	C/0	150 x 210	Format A5	11	100	3200	23,27	20,94	19,78	18,62	16,29
566070	D/1	180 x 260	Format A5+ (boîtier)	13	100	2400	29,12	26,21	24,75	23,30	20,38
566071	E/2	220 x 260	Flacon, coffret cadeau	15	100	2400	33,30	29,97	28,31	26,64	23,31
620992	F/3	220 x 330	Format A4	19,1	100	1600	40,62	36,56	34,53	32,50	28,43
620994	G/4	240 x 330	Format A4	21	100	1600	42,98	38,68	36,53	34,38	30,09
620998	H/5	270 x 360	Format A4+	25	100	1600	48,40	43,56	41,14	38,72	33,88
621000	J/6	300 x 440	Format A3	33,4	75	750	48,78	43,90	41,46	39,02	34,15
621002	K/7	350 x 470	Format A3+	41	75	750	60,12	54,11	51,10	48,10	42,08



LE SAVIEZ-VOUS ?

La technologie JoviCap®

- Elle consiste à prolonger la conservation de l'air dans la bulle en minimisant la perméabilité du film polyéthylène (PE) grâce à une couche barrière.
- Cette dernière empêche l'air de s'échapper de la bulle. Le film garde son pouvoir d'amortissement des chocs durant tout le cycle de livraison des produits.

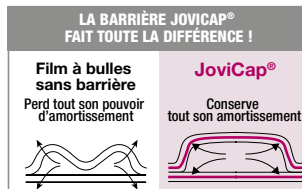

RESPECTUEUX DE L'ENVIRONNEMENT



indéchirable



imperméable



PRODUIT

100% recyclable grâce à son unique composant : le polyéthylène (PE) !

Pochette matelassée bulles JoviMail® Ecobulle

Idéale pour l'envoi de produits fragiles, aux angles saillants ou craignant l'humidité !

- En polyéthylène haute densité (PEHD) 65 µ.
- Dimensions bulle : diamètre 10 mm, hauteur 4 mm.
- Indéchirable, souple et imperméable.
- Fermeture par bande auto-adhésive, pour un gain de temps.
- Excellente protection grâce à la doublure en film bulles.
- Possibilité d'écrire au stylo à bille sur la pochette.



Code	Référence fournisseur	Dimensions l x h (mm)	Utilisation	Poids (g)	Pochettes / colis	Pochettes / palette	Prix € H.T. le colis				
							1 et +	3 et +	5 et +	10 et +	20 et +
566136	C/0	150 x 210	Format A5	9	100	3200	25,64	23,08	21,79	20,51	17,95
566135	D/1	180 x 260	Format A5+ DVD	12	100	2400	33,00	29,70	28,05	26,40	23,10
621003	G/4	240 x 330	Format A4	19	100	1600	48,20	43,38	40,97	38,56	33,74
621004	H/5	270 x 360	Format A4+	24	100	1600	58,28	52,45	49,54	46,62	40,80
621005	K/7	350 x 470	Format A3+	34	75	750	65,81	59,23	55,94	52,65	46,07
621006	L	460 x 470	Grand format	53	50	400	50,89	45,80	43,26	40,71	35,62



1 Fermeture adhésive

2 Intérieur bulle

3 Polyéthylène haute densité blanc

 Sélection Cenpac



bande auto-adhésive

PERSONNALISABLE

Pochette matelassée bulles

Pratique et performante !

- En kraft blanc 70 g/m² intérieur bulle.
- Dimensions bulle : diamètre 10 mm, hauteur 4 mm.
- Film glissant pour faciliter l'insertion.
- Protection efficace, durable et esthétique de vos produits pour vos envois postaux.
- Facilité d'utilisation : bande auto-adhésive pour la fermeture, bande déchirable rouge pour une ouverture simple et rapide.
- Écriture facile et excellente adhérence des étiquettes.

Code	Référence fournisseur	Dimensions l x h (mm)	Utilisation	Poids (g)	Pochettes / colis	Pochettes / palette	Prix € H.T. le colis				
							1 et +	3 et +	5 et +	10 et +	20 et +
621007	A/000	110 x 160	Petits produits, clés	5,4	200	6400	35,80	32,22	30,43	28,64	25,06
621008	B/00	120 x 210	Format A6	7,34	200	4800	36,88	33,19	31,35	29,50	25,82
566081	C/0	150 x 210	Format A5	8,90	100	3200	22,01	19,81	18,71	17,61	15,41
590248	CD	180 x 160	Format CD	8,30	100	3200	26,50	23,85	22,53	21,20	18,55
566082	D/1	180 x 260	Format A5+ (boîtier)	13	100	2400	28,34	25,51	24,09	22,67	19,84
566083	E/2	220 x 260	Flacon, coffret cadeau	15	100	2400	32,14	28,93	27,32	25,71	22,50
621009	F/3	220 x 330	Format A4	19,1	100	1600	37,38	33,64	31,77	29,90	26,17
621010	G/4	240 x 330	Format A4	21	100	1600	42,44	38,20	36,07	33,95	29,71
621011	H/5	270 x 360	Format A4+	25	100	1600	47,90	43,11	40,72	38,32	33,53
621012	J/6	300 x 440	Format A3	33,4	75	750	48,35	43,52	41,10	38,68	33,85
621013	K/7	350 x 470	Format A3+	41	75	750	59,55	53,60	50,62	47,64	41,69
621014	L	460 x 480	Grand format	53	50	400	47,07	42,36	40,01	37,66	32,95



- 1 Fermeture adhésive
- 2 Intérieur bulle
- 3 Couverture kraft blanc 70 g/m²
- 4 Ouverture facile par bande déchirable



CONSEIL D'EXPERT

Comment choisir le format de votre pochette ?

- Calculez les dimensions de votre produit puis réalisez les calculs ci-dessous pour sélectionner votre format optimal d'enveloppe :
- Largeur de la pochette = largeur + hauteur du produit + 1 cm (pour faciliter l'insertion).
- Hauteur de la pochette = longueur + hauteur du produit.



LA POSTE





RESPECTUEUX DE L'ENVIRONNEMENT



format A5



bande auto-adhésive



PRODUIT

Emballer et protéger vos produits avec cette innovation 100% papier !



PERSONNALISABLE



format A4



Pochette matelassée papier

Protectrice, antichoc et éco-responsable !

- Matelas de papier de 120 g/m² recouvert par 2 couches de papier kraft recyclé extérieur 130 g/m² + intérieur 90 g/m².
- Soufflets latéraux de 40 mm pour expédier plusieurs produits ou des produits volumineux.
- Papier intérieur glissant pour faciliter l'insertion.
- Fermeture par bande auto-adhésive.



Code	Dimensions l x h (mm)	Utilisation	Poids (g)	Pochettes / colis	Pochettes / palette	Prix € H.T. le colis		
						1 et +	5 et +	10 et +
630947	157 x 224	Format A5	43	100	4000	28,95	24,61	23,16
630945	171 x 245	Format A5+	50	100	3200	34,15	29,03	27,32
630946	224 x 319	Format A4	79	100	2200	42,20	35,87	33,76
630944	245 x 345	Format A4	90	100	1800	45,70	38,85	36,56
630948	275 x 395	Format A4+	119	100	1800	77,70	66,05	62,16



soufflet de fond

bande auto-adhésive



PERSONNALISABLE

Pochette en papier kraft à soufflet de fond

Une pochette recyclable et résistante !

- En papier kraft.
- Alternative écologique à la pochette plastique opaque.
- Soufflet de fond de 80 ou de 110 mm pour l'envoi de produits volumineux.
- Pochette standard : 125 g/m² et 30% recyclée. Certifiée PEFC™. Fermeture par bande auto-adhésive.
- Double fermeture adhésive permanente avec une bande d'arrachage au milieu pour faciliter la réexpédition. Pochette "aller-retour" : deux couches de papier kraft pour plus de résistance : 90 g/m² en extérieur et 40 g/m² en intérieur.



Standard

Code	Dimensions l x h (mm)	Soufflet (mm)	Poids (g)	Pochettes / colis	Prix € H.T. le colis		
					1	2 et +	5 et +
631260	280 x 440	80	44	250	141,12	127,01	119,95
631261	350 x 440	80	53	250	137,28	123,55	116,69
631262	500 x 440	80	73	150	112,32	101,09	95,47
631263	560 x 480	110	89	150	159,36	143,42	135,46

"Aller-retour"

Code	Dimensions l x h (mm)	Soufflet (mm)	Poids (g)	Pochettes / colis	Prix € H.T. le colis		
					1	2 et +	5 et +
632118	300 x 370	80	42	250	166,08	149,47	141,17
632121	340 x 420	80	52	250	172,80	155,52	146,88
632122	380 x 480	80	64	150	132,48	119,23	112,61
632123	480 x 600	80	103	150	187,20	168,48	159,12



bande d'arrachage



double fermeture adhésive



Vos commandes 24h/24, 7j/7 sur www.cenpac.fr

Les avantages de votre compte Web



Retrouvez facilement toutes vos commandes et factures



Visualisez vos prix personnalisés



Consultez les documents techniques de nos produits

www.cenpac.fr

Sélection Cenpac

Pochette plastique opaque

Pour l'envoi d'objets volumineux, textiles... !

- En polyéthylène basse densité (PEBD) 60 ou 80 µ.
- Imperméable et souple : s'adapte à tous les produits, y compris aux grands formats.
- Intérieur noir opaque et extérieur blanc pour garantir la confidentialité de vos envois.
- Indéchirable et inviolable grâce à sa bande auto-adhésive permanente.



Épaisseur 60 µ

Code	Dimensions l x h (mm)	Poids (g)	Pochettes / colis	Prix € H.T. le colis		
				1	2 et +	5 et +
605821	180 x 220	5,70	500	89,97	76,47	71,98
605822	240 x 320	10,60	500	118,14	100,42	94,51
632923	280 x 400	14	500	141,08	119,92	112,86
632874	320 x 400	15	500	175,60	149,26	140,48
605825	450 x 500	29,20	250	151,90	129,12	121,52
605824	495 x 320	21,70	500	208,98	177,63	167,18
623569	500 x 400	26,40	250	129,63	110,19	103,70
623570	500 x 600	38,40	250	155,74	132,38	124,59
623572	700 x 900	79,60	100	142,04	120,73	113,63

Épaisseur 80 µ

Code	Dimensions l x h (mm)	Poids (g)	Pochettes / colis	Prix € H.T. le colis		
				1	2 et +	5 et +
605828	220 x 320	12	500	158,07	134,36	126,46
605830	260 x 400	18	500	217,32	184,72	173,86
606000	330 x 400	23	500	241,31	205,11	193,05
605831	480 x 320	27	250	140,28	119,24	112,22
606001	500 x 460	42	250	199,11	169,24	159,29
632925	510 x 600	51	250	248,99	211,64	199,19
606003	620 x 700	72	100	124,44	105,77	99,55
606004	700 x 900	115	100	175,31	149,01	140,25



PERSONNALISABLE



Pochette plastique opaque "aller/retour"

Pour effectuer vos retours en toute sécurité !

- En polyéthylène basse densité (PEBD) 80 µ.
- Imperméable et souple : s'adapte à tous les produits y compris les grands formats.
- Double fermeture adhésive permanente (70 mm) avec une bande microperforée entre les deux pour réexpédier vos produits en toute sécurité.
- Indéchirable et inviolable grâce à ses bandes auto-adhésives permanentes.



Code	Dimensions l x h (mm)	Poids (g)	Pochettes / colis	Prix € H.T. le colis		
				1	2 et +	5 et +
617545	330 x 390	22,50	500	198,28	168,54	158,62
617546	480 x 310	26,50	250	116,34	98,89	93,07
617547	500 x 450	38,80	250	151,26	128,57	121,01
617548	520 x 590	52	250	195,19	165,91	156,15
617549	620 x 680	74,25	100	112,22	95,39	89,78
617550	700 x 880	106	100	155,79	132,42	124,63

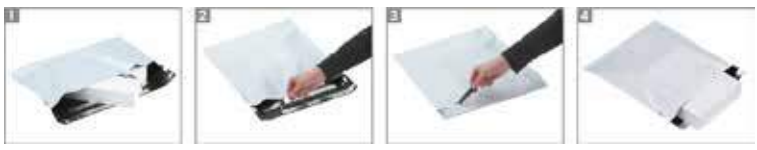

PERSONNALISABLE



Pochette plastique opaque à soufflet de fond

Pour augmenter votre capacité d'envoi !

- En polyéthylène basse densité (PEBD) 80 µ.
- Soufflet de fond de 20 cm pour l'envoi de produits volumineux.
- Intérieur noir opaque et extérieur blanc pour garantir la confidentialité de vos envois.
- Indéchirable et inviolable grâce à sa bande auto-adhésive permanente.



Code	Dimensions l x h (mm)	Poids (g)	Pochettes / colis	Prix € H.T. le colis		
				1	2 et +	5 et +
611407	400 x 280	26,94	250	120,72	102,61	96,58
611410	485 x 320	35,70	250	149,14	126,77	119,31
611411	510 x 460	48,54	250	203,01	172,56	162,41
611412	515 x 600	65,07	250	260,44	221,37	208,35
611413	600 x 700	83,37	100	131,43	111,72	105,14
611417	700 x 900	119,49	100	205,85	174,97	164,68



PERSONNALISABLE



soufflet de fond





Pochette porte-documents transparente

Vos documents de livraison parviennent intacts chez vos clients !

- Colle sur tous les supports (masse adhésive renforcée).
- Papier siliciné 40 g, film 30 µ.
- Disponible en 4 formats.
- Ouverture sur le haut.

Code	Format	Dimensions l x h (mm)	Pochettes / colis	Prix € H.T. le colis		
				1	2	3 et +
566104	A6 = A4 plié en 4	160 x 120	1000	41,49	35,27	33,19
566106	1/3 A4 = A4 plié en 3	220 x 120	1000	52,81	44,89	42,25
566107	A5 = A4 plié en 2	220 x 160	1000	80,32	68,27	64,26
566126	A4	315 x 225	500	80,77	68,65	64,62



RESPECTUEUX DE L'ENVIRONNEMENT



Pochette porte-documents en papier transparente

L'alternative écologique 100% recyclable !

- Éco-responsable, cette pochette 100% papier répond à toutes les exigences de protection pour vos documents.
- Colle sur tous les supports (masse adhésive renforcée).
- Papier dorsal siliciné 40 g, papier cristal 35 g.
- Disponible en 3 formats.
- Ouverture sur le haut.



Code	Format	Dimensions l x h (mm)	Pochettes / colis	Prix € H.T. le colis		
				1	2	3 et +
630949	A6 = A4 plié en 4	162 x 120	1000	44,90	38,17	35,92
630950	1/3 A4 = A4 plié en 3	228 x 120	1000	59,95	50,96	47,96
630951	A5 = A4 plié en 2	228 x 165	1000	91,80	78,03	73,44



Pochette porte-documents renforcée transparente

Pour la protection de vos documents !

- Support de protection épais pour une utilisation plus aisée.
- Colle sur tous les supports (masse adhésive renforcée).
- Documents parfaitement lisibles.
- Papier siliciné 70 g, film haute transparence 60 µ.
- Disponible en 4 formats.
- Ouverture sur le haut.

Code	Format	Dimensions l x h (mm)	Pochettes / colis	Prix € H.T. le colis		
				1	2	3 et +
600989	A6 = A4 plié en 4	165 x 115	1000	47,73	40,57	38,18
600990	1/3 A4 = A4 plié en 3	225 x 115	1000	60,56	51,48	48,45
600993	A5 = A4 plié en 2	225 x 165	1000	90,26	76,72	72,21
600991	A4	320 x 235	500	91,87	78,09	73,50



LE SAVIEZ-VOUS ?

Pochette porte-documents adhésive personnalisable

- Indissociable de vos colis, la pochette porte-documents adhésive vous permet de joindre directement à la marchandise : bon de livraison, facture, courrier, offre commerciale... en toute sécurité.
- Garantit la confidentialité de vos documents.
- Impression jusqu'à 3 couleurs.



Pochette porte-documents imprimée

Vos documents de livraison parviennent intacts chez vos clients !

- Pochette imprimée "documents ci-inclus".
- Colle sur tous les supports (masse adhésive renforcée).
- Papier siliconé 40 g, film 30 µ.
- Disponible en 5 formats.
- Ouverture sur le haut sauf la réf. 566090 (ouverture sur le côté).

Code	Format	Dimensions l x h (mm)	Pochettes / colis	Prix € H.T. le colis		
				1	2	3 et +
566091	A7	120 x 110	1000	40,39	34,33	32,31
566093	A6 = A4 plié en 4	160 x 120	1000	42,88	36,45	34,30
566090	A5 = A4 plié en 2	160 x 240	1000	79,44	67,52	63,55
566094	1/3 A4 = A4 plié en 3	220 x 120	1000	54,43	46,27	43,54
566092	A5 = A4 plié en 2	220 x 160	1000	82,92	70,48	66,34
566095	A4	315 x 225	500	80,95	68,81	64,76



+ PRODUIT

Innovante et performante, cette pochette écologique est résistante et 100% recyclable !



Pochette porte-documents en papier imprimée

L'alternative 100% papier qui protège vos documents !

- Pochette imprimée "documents ci-inclus".
- Colle sur tous les supports (masse adhésive renforcée).
- Papier dorsal siliconé 40 g, papier cristal 35 g.
- Disponible en 3 formats.
- Ouverture sur le haut.

Code	Format	Dimensions l x h (mm)	Pochettes / colis	Prix € H.T. le colis		
				1	2	3 et +
630971	A6 = A4 plié en 4	162 x 120	1000	47,45	40,33	37,96
630972	1/3 A4 = A4 plié en 3	228 x 120	1000	62,95	53,51	50,36
630973	A5 = A4 plié en 2	228 x 165	1000	95,85	81,47	76,68



Pochette porte-documents renforcée imprimée en 3 langues

Pour la protection de vos documents !

- Support de protection épais pour une utilisation plus aisée.
- Colle sur tous les supports (masse adhésive renforcée).
- Papier siliconé 70 g, film haute transparence 60 µ.
- Impression en 3 langues : français, allemand, anglais.
- Disponible en 4 formats.
- Ouverture sur le haut.

Code	Format	Dimensions l x h (mm)	Pochettes / colis	Prix € H.T. le colis		
				1	2	3 et +
600984	A6 = A4 plié en 4	165 x 115	1000	49,24	41,85	39,39
600986	1/3 A4 = A4 plié en 3	225 x 115	1000	62,63	53,24	50,10
600987	A5 = A4 plié en 2	225 x 165	1000	95,34	81,04	76,27
600988	A4	320 x 235	500	93,15	79,18	74,52





avec bande adhésive

Sachet mousse à fermeture adhésive

Évite les rayures et protège vos produits à surface fragile !

- En mousse polyéthylène basse densité (PEBD) d'épaisseur 1,5 mm.
- Film lisse en polyéthylène haute densité (PEHD) à l'intérieur du sachet pour faciliter le remplissage.
- Fermeture sécurisée par bande adhésive de 5 cm.

Code	Dimensions l x h (mm)	Sachets / colis	Prix € H.T. le colis		
			1 et +	4 et +	8 et +
590305	150 x 200	750	166,11	141,19	132,89
590306	250 x 300	400	124,36	105,71	99,49
590307	300 x 400	150	68,74	58,43	54,99

+ PRODUIT

La protection maximale pour vos produits fragiles (téléphones, tablettes...) !

Sachet bulles mousse à fermeture adhésive

Protège des chocs et rayures !

- En polyéthylène basse densité (PEBD) bi-couche 80 µ.
- Intérieur mousse épaisseur 1 mm.
- Fermeture par bande adhésive repositionnable avec rabat de 5 cm.
- Dimensions bulle : diamètre 10 mm et hauteur 4 mm.

Code	Dimensions l x h (mm)	Sachets / colis	Prix € H.T. le colis		
			1 et +	3 et +	5 et +
615331	100 x 150	1100	186,95	158,91	149,56
615332	150 x 200	550	155,38	132,07	124,30
615333	150 x 250	600	163,85	139,27	131,08
615334	180 x 300	300	119,34	101,44	95,47
615335	250 x 300	400	197,01	167,46	157,61
615336	300 x 400	150	105,48	89,66	84,38

+ PRODUIT

Prédécoupé tous les 30 cm !

Film bulles prédécoupé en boîte distributrice

Idéal pour répondre à des besoins occasionnels ou pour l'emballage de petits produits !

- Film bulles polyéthylène basse densité (PEBD) et polyamide (PA) 35 µ.
- Présenté en boîte distributrice, le film est à l'abri de la poussière.
- Utilisé comme protection ou intercalaire.
- Dimensions bulle : diamètre 10 mm, hauteur 5 mm.
- Longueur totale du rouleau : 50 m.
- Recyclable.



Code	Dimensions formats l x L (cm)	Surface (m ²)	Nombre de formats / boîte	Prix € H.T. la boîte		
				1 et +	4 et +	8 et +
360832	30 x 30	15	166	33,12	28,15	26,50



Sachet bulles à fermeture adhésive

Idéal pour protéger et expédier vos produits fragiles !

- En polyéthylène basse densité (PEBD) tri-couche 80 µ.
- Emballage protecteur.
- Bulles recouvertes d'un film à l'intérieur du sachet pour faciliter le remplissage.
- Fermeture par bande adhésive repositionnable avec rabat de 5 cm.
- Dimensions bulle : diamètre 10 mm et hauteur 4 mm.

Code	Dimensions l x h (mm)	Sachets / colis	Prix € H.T. le colis		
			1 et +	3 et +	5 et +
565995	100 x 150	1550	196,87	167,34	157,50
565996	150 x 200	750	159,28	135,39	127,42
565997	150 x 250	700	160,05	136,04	128,04
565998	180 x 300	400	121,73	103,47	97,38
565999	220 x 360	200	71,13	60,46	56,90
566000	250 x 300	400	184,98	157,23	147,98
566001	300 x 400	150	99,08	84,22	79,26
565998	350 x 500	200	146,32	124,37	117,06
565999	400 x 600	100	133,38	113,37	106,70
599944	600 x 700	120	155,82	132,45	124,66
599945	800 x 1000	65	168,45	143,18	134,76



avec bande adhésive

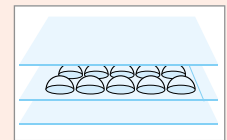

Sachet bulles à fermeture adhésive 100% recyclé

Protecteur et antichoc !

- En polyéthylène basse densité (PEBD) bicouche 100% recyclé 75 µ.
- Fermeture par bande adhésive permanente avec rabat de 5 cm.
- Dimensions bulle : diamètre 10 mm et hauteur 4 mm.

Code	Dimensions l x h (mm)	Sachets / colis	Prix € H.T. le colis		
			1 et +	3 et +	5 et +
633023	100 x 120	600	52,30	47,07	41,84
633046	150 x 200	400	67,00	60,30	53,60
633055	150 x 250	400	78,00	70,20	62,40
633057	180 x 300	300	68,00	61,20	54,40
633060	220 x 360	300	80,00	72,00	64,00
633062	250 x 300	200	60,50	54,45	48,40
633064	300 x 400	150	57,00	51,30	45,60
633066	350 x 500	150	77,00	69,30	61,60
633068	400 x 600	100	80,00	72,00	64,00
633069	600 x 700	75	94,00	84,60	75,20

 **PRODUIT**
Écologique !

 **NOUVEAU**



avec bande adhésive

Sachet bulles antistatique à fermeture adhésive

Protège vos composants ou matériels électroniques des charges électrostatiques !

- En polyéthylène basse densité (PEBD) tri-couche 100 µ.
- Traitement antistatique garanti 6 mois.
- Fermeture par bande adhésive repositionnable avec rabat de 5 cm.
- Dimensions bulle : diamètre 10 mm et hauteur 4 mm.
- Résistance de surface : 10¹¹ Ohms.

Code	Dimensions l x h (mm)	Sachets / colis	Prix € H.T. le colis		
			1 et +	3 et +	5 et +
565990	100 x 150	1200	222,31	188,96	177,85
565991	150 x 200	700	160,83	136,71	128,66
565992	150 x 250	500	136,26	115,82	109,01
565993	250 x 300	400	196,12	166,70	156,90
565994	300 x 400	200	143,36	121,86	114,69

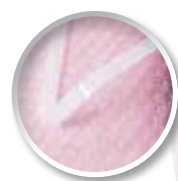

avec bande adhésive



N

NOUVEAU



Ramette papier standard

Papier économique idéal pour l'impression au quotidien !

- Indice blancheur : CIE 147.
- Papier adapté aux impressions quotidiennes et pour de gros volumes.
- Compatible sur tout type d'équipement laser et jet d'encre.



Code	Format	Dimensions l x L (cm)	Qualité (g/m ²)	Feuilles / ramette	Ramettes / colis	Prix € H.T. la ramette		
						1 colis	2 colis et +	6 colis et +
633257	A4	21 x 29,7	75	500	5	5,05	4,29	3,79

N

NOUVEAU



Ramette papier Clairalfa®

Pour un excellent rendu de vos impressions !

- Indice blancheur : CIE 170.
- Papier extra-blanc, certifié FSC®.
- Compatible sur tout type d'équipement laser et jet d'encre.
- Haute opacité pour une présentation nette et soignée.



Code	Format	Dimensions l x L (cm)	Qualité (g/m ²)	Feuilles / ramette	Ramettes / colis	Prix € H.T. la ramette		
						1 colis	2 colis et +	6 colis et +
633197	A4	21 x 29,7	80	500	5	6,09	5,79	5,48
633198	A3	29,7 x 42	80	500	5	16,29	14,66	13,03

N

NOUVEAU



+

PRODUIT

Opacité garantie pour les impressions recto/verso !

Ramette papier Rey office®

Le papier multi-usages et éco-responsable !

- Indice blancheur : CIE 166.
- Compatible sur tout type d'équipement laser et jet d'encre.
- Emballage avec patte adhésive repositionnable et protégeant de l'humidité.



Code	Format	Dimensions l x L (cm)	Qualité (g/m ²)	Feuilles / ramette	Ramettes / colis	Prix € H.T. la ramette		
						1 colis	2 colis et +	6 colis et +
633211	A4	21 x 29,7	80	500	5	6,30	5,67	5,36
633212	A3	29,7 x 42	80	500	5	16,88	16,04	15,19

 Sélection Cenpac

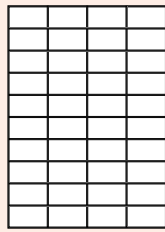

52,5 x 29,7 mm

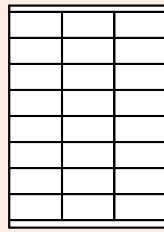

70 x 35 mm

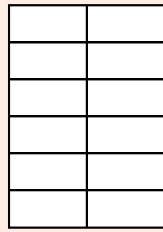

105 x 49,5 mm

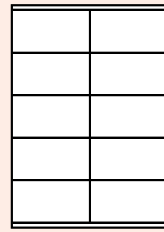

105 x 57 mm

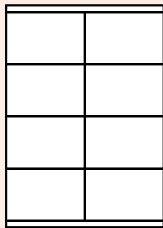

105 x 70 mm

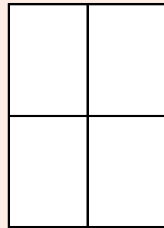

105 x 148,5 mm



203 x 297 mm

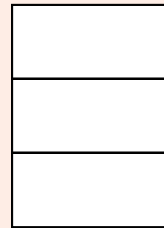

210 x 99 mm

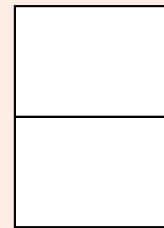

210 x 148,5 mm

Étiquette adhésive vélin en planche

Imprimez vous-même vos étiquettes !

- Étiquettes à bords droits sur vélin blanc en planche A4.
- Impression sur photocopieur, imprimante laser et jet d'encre.

Code	Dimensions L x l (mm)	Étiquettes / planche	Planches / boîte	Prix € H.T. la boîte		
				1 et +	3 et +	5 et +
570111	52,5 x 29,7	40	200	25,45	20,36	19,09
570112	70 x 35	24	200	25,45	20,36	19,09
570113	105 x 49,5	12	200	25,45	20,36	19,09
570114	105 x 57	10	200	25,45	20,36	19,09
570115	105 x 70	8	200	25,45	20,36	19,09
570116	105 x 148,5	4 (1/4 A4)	200	25,45	20,36	19,09
570119	203 x 297	1 (A4)	200	25,45	20,36	19,09
570117	210 x 99	3 (1/3 A4)	200	25,45	20,36	19,09
570118	210 x 148,5	2 (A5)	200	25,45	20,36	19,09



Étiquette d'expédition

Pratique pour l'envoi de vos courriers et colis !

- Étiquette en vélin blanc avec impression expéditeur/destinataire.
- Adhésif permanent.
- Rouleau de 1 000 étiquettes.

Code	Impression	Couleur texte	Dimensions l x h (mm)	Rouleaux / colis	Prix € H.T. le rouleau		
					1	2 et +	5 et +
13707040	Exp./dest.	Bleue	120 x 80	12	17,66	15,01	14,13



Pour **VOUS**



170
Experts
à votre service



+ 5 500
références
en stock



52 000
m² d'espace
de stockage

www.cenpac.fr





LE SAVIEZ-VOUS ?

Différence entre impression "thermique direct" et impression "transfert thermique" :

Impression "thermique direct"

La tête d'impression de l'imprimante noircit l'étiquette en chauffant celle-ci. Cette action permet d'imprimer l'information souhaitée (tenue d'impression : environ 6 mois).

Impression "transfert thermique"

La tête d'impression de l'imprimante chauffe le film "transfert thermique" recouvert d'encre. Cette action permet de transférer l'encre sur l'étiquette et de garantir une tenue d'impression permanente.

Ce dont vous avez besoin :

Pour une impression "thermique direct" :
une imprimante "thermique direct" et des étiquettes "thermique direct".

Pour une impression "transfert thermique" :
une imprimante "transfert thermique", des étiquettes "transfert thermique" et un film "transfert thermique".

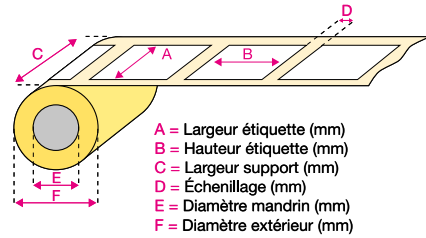

Lors de votre achat, pensez à vérifier que le diamètre du mandrin intérieur (E) et le diamètre extérieur (F) du rouleau sont pris en charge par votre imprimante.



627848

Imprimante thermique Zebra

Robuste et performante !

- Bonne résolution : 203 dpi.
- Connexion PC ou MAC par port USB.
- Logiciel de création d'étiquettes disponible sur Internet.
- Possibilité d'ajouter l'interface série ou Ethernet en option : nous contacter.
- Compatible avec :
 - code 627848 : des rouleaux d'étiquettes "thermique direct" de mandrin 12, 25 et 40 mm avec diamètre max. du rouleau : 127 mm,
 - code 627905 : des rouleaux d'étiquettes "thermique direct" de mandrin 12, 25 et 40 mm avec diamètre max. du rouleau : 127 mm et des films "transfert thermique" jusqu'à 300 m de long,
 - code 627911 : des rouleaux d'étiquette de mandrin 25 et 40 mm avec diamètre max. du rouleau 152 mm et des films "transfert thermique" jusqu'à 450 m de long.
- Toutes les imprimantes sont fournies avec 1 câble d'alimentation accompagné de :
 - code 627848 : 1 rouleau de 500 étiquettes en papier thermique 40 x 30 mm, mandrin 40 mm + 1 câble USB,
 - code 627905 : 1 film "transfert thermique" qualité cire 110 mm x 74 mm + 1 rouleau de 500 étiquettes en papier thermique 100 x 50 mm, mandrin 40 mm + 1 câble USB,
 - code 627911 : 1 film "transfert thermique" qualité cire 110 mm x 300 mm + 1 rouleau de 500 étiquettes en papier thermique 100 x 50 mm, mandrin 40 mm.

Imprimante "thermique direct" ZEBRA ZD420 - Usage standard

Code	Dimensions L x p x h (cm)	Largeur impression (mm)	Nb étiquettes imprimées/jour	Poids (kg)	Prix € H.T. l'imprimante
627848	17,3 x 21,8 x 15	Jusqu'à 104	Jusqu'à 1000 étiquettes	1,54	302,00



Imprimante "thermique direct" et "transfert thermique" Zebra ZD420 - Usage standard

Code	Dimensions L x p x h (cm)	Largeur impression (mm)	Nb étiquettes imprimées/jour	Poids (kg)	Prix € H.T. l'imprimante
627905	20,2 x 26,7 x 19,2	Jusqu'à 104	Jusqu'à 1000 étiquettes	2,4	361,00



Imprimante "thermique direct" et "transfert thermique" Zebra ZT230 - Usage intensif

Code	Dimensions L x p x h (cm)	Largeur impression (mm)	Nb étiquettes imprimées/jour	Poids (kg)	Prix € H.T. l'imprimante
627911	24,2 x 43,2 x 27,7	Jusqu'à 104	Jusqu'à 2500 étiquettes	9	841,00



627911



Étiquette "thermique direct" en rouleau

Parfait pour étiqueter vos expéditions !

- Étiquette "thermique direct" en papier blanc pour imprimer des étiquettes d'expédition, des codes-barres...Adhésif permanent.
- Tenue d'impression : environ 6 mois.
- Trois diamètres de mandrins : 25, 40 et 76 mm.
- Pour imprimantes toutes marques.
- Compatible avec les imprimantes "thermique direct" vendues au catalogue.

Code	Dimensions l x h (mm)	Perforation entre étiquettes	Étiquettes / rouleau	Rouleaux / colis	Prix € H.T. le rouleau		
					1 colis et +	3 colis et +	5 colis et +
Mandrin 25 mm							
628144	40 x 30	Oui	1400	12	9,65	7,72	7,24
628142	70 x 45	Oui	980	12	14,50	11,60	10,88
627842	100 x 50	Oui	880	12	17,25	13,80	12,94
628141	105 x 148,5	Oui	300	12	17,54	14,03	13,16
Mandrin 40 mm							
628150	70 x 45	Non	1150	12	23,42	18,74	17,57
628148	100 x 50	Oui	1000	10	26,11	20,89	19,58
628017	105 x 98,5	Oui	500	12	27,09	21,67	20,32
628147	105 x 148,5	Oui	350	10	25,43	20,34	19,07
Mandrin 76 mm							
628137	70 x 45	Non	2700	8	39,15	31,32	29,36
628132	105 x 148,5	Oui	1100	4	50,81	40,65	38,11



Étiquette "transfert thermique" en rouleau

Idéale pour l'étiquetage de rayonnages et l'impression de codes-barres !

- Étiquette adhésive "transfert thermique" en vélin blanc à utiliser avec un film "transfert thermique". Adhésif permanent.
- Trois diamètres de mandrins : 25, 40 et 76 mm.
- Bonne tenue de l'impression dans le temps.
- Pour imprimantes toutes marques.
- Compatible avec les imprimantes "transfert thermique" et les films "transfert thermique" vendus au catalogue.

Code	Dimensions l x h (mm)	Perforation entre étiquettes	Étiquettes / rouleau	Rouleaux / colis	Prix € H.T. le rouleau		
					1 colis et +	3 colis et +	5 colis et +
Mandrin 25 mm							
628138	100 x 50	Oui	880	12	13,38	10,70	10,04
Mandrin 40 mm							
628155	100 x 50	Oui	1100	12	23,03	18,42	17,27
628157	70 x 45	Oui	1250	12	19,55	15,64	14,66
Mandrin 76 mm							
628189	100 x 50	Oui	2400	6	35,43	28,34	26,57
628139	100 x 74	Oui	1700	6	33,47	26,78	25,10
628194	105 x 148,5	Oui	1100	4	43,51	34,81	32,63
628195	148 x 210	Oui	750	4	57,97	46,38	43,48



Film "transfert thermique"

Pour imprimer sur des étiquettes "transfert thermique" !

- Film noir en PET qualité cire rehaussée de résine.
- Conseillé pour les étiquettes "transfert thermique" en vélin.
- Bonne résistance aux frottements et aux rayures.
- Compatible avec les imprimantes "transfert thermique" et les étiquettes "transfert thermique" vendues au catalogue.

Code	Dimensions l (mm) x L (m)	Diamètre intérieur mandrin (mm)	Bobines / colis	Prix € H.T. la bobine	
				1 colis et +	3 colis et +
Pour imprimantes Sato CG4, Zebra GK420 / ZD420 / TLP2844 / INTERM. / HONEYW. PC43TU					
628255	110 x 74	12,5	12	9,02	8,12
Pour imprimantes ZD420 / ZT230 / 110Xi, Cab A4+ / A6+					
628193	76 x 300	25	12	20,87	18,78
Pour imprimantes Sato CLN4X / CLN6X, Zebra ZD420 / ZT230 / Industrial Xi, Xii / 140Xi4 / 170Xi4 / 220Xi4, TSC / ME240					
628191	110 x 300	25	12	21,51	19,36
Pour imprimantes Cab A4+ / A6+, Zebra ZD420 / ZT230 - Zebra 110Xi					
627927	110 x 450	25	6	31,31	28,18
Pour imprimantes Sato CLN6X, Zebra Industrial Xi / ZT620, Cab A6+					
628192	152 x 450	25	6	43,85	39,47



ÉTIQUETTES ADHÉSIVES SPÉCIFIQUES



607947



607945



603731

Étiquette d'expédition spéciale palette

Idéale pour identifier vos expéditions !

- Pour assurer la qualité de vos expéditions, informer clairement vos prestataires logistiques en indiquant les précautions à prendre lors du transport.

Code	Impression	Dimensions l x h (mm)	Étiquettes / rouleau	Rouleaux / Colis	Prix € H.T. le rouleau	
					1	2 et +
603731	Ne pas gerber	114 x 130	1000	8	23,45	21,11
607945	Ne pas gerber / Do not stack	114 x 130	1000	8	22,58	20,32
607947	Ne pas dépalettiser / Do not break down skid	250 x 76	250	12	34,75	31,28



NOUVEAU



Étiquette gestes barrières

Informez vos clients !

- Signalez clairement à vos clients les mesures de sécurité sanitaire prises pour la préparation de leurs expéditions.
- Étiquette indiquant : "Votre commande a été préparée par les équipes dans le respect des consignes de sécurité sanitaire et des gestes barrières."

Code	Dimensions l x h (mm)	Couleur texte	Impression	Étiquettes / rouleau	Rouleaux / colis	Prix € H.T. le rouleau		
						1 et +	5 et +	10 et +
632221	148 x 210	Bleu	Information gestes barrières	500	3	48,90	34,23	29,34

PRODUIT

Sécurisé : inviolable et non réutilisable !

Indicateur de renversement

Indique si le colis a été manipulé avec précaution !

- Si le colis a été couché à au moins 90° ou renversé, la pastille devient définitivement rouge.
- Si l'indicateur est déclenché :
 - 1 - Ne pas refuser le colis.
 - 2 - Mettre des réserves manuscrites sur le bordereau de livraison et vérifier les dégâts éventuels.
 - 3 - En cas de dégâts constatés, émettre des réserves par lettre recommandée auprès du transporteur.
- Pratique : il adhère parfaitement sur tous supports (caisse bois, film,...).
- Sûr : numéro de série unique permettant la traçabilité.

Code	Dimensions l x h x épais. (mm)	Indicateurs / paquet	Prix € H.T. le paquet	
			1	2 et +
600149	60 x 75 x 5	30	102,90	92,61

Étiquette de positionnement

Signalétique et informative !

- Coller d'abord l'étiquette de positionnement puis rajouter par-dessus l'indicateur de renversement.
- Augmente la visibilité de l'indicateur de renversement.
- Rappelle dans 3 langues la procédure à suivre lors de la réception d'un colis muni d'un indicateur déclenché.

Code	Dimensions l x h (mm)	Étiquettes / paquet	Prix € H.T. le paquet	
			1	2 et +
601670	150 x 225	30	13,95	



étiquette de positionnement



indicateur de renversement

Sélection Cenpac

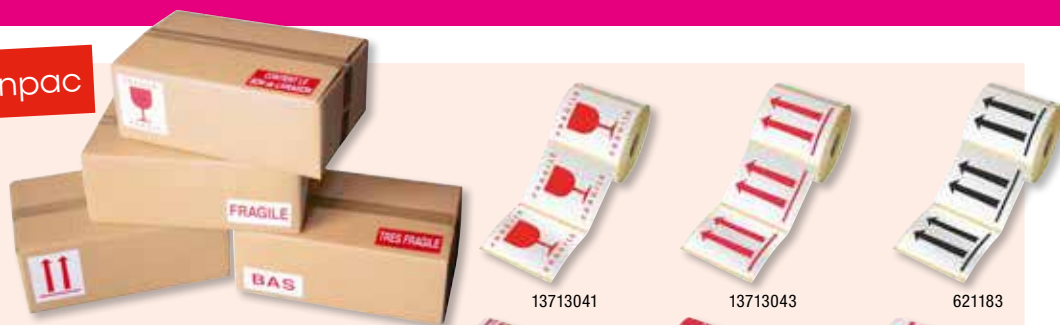

Étiquette de signalisation

Vos recommandations clairement renseignées !

- Pour assurer la qualité de vos expéditions, signaler clairement à vos prestataires logistiques les précautions à prendre lors du transport de vos produits.
- Rouleau de 1 000 étiquettes.

Code	Impression	Couleur texte	Dimensions l x h (mm)	Rouleaux / colis	Prix € H.T. le rouleau		
					1	2 et +	5 et +
13713041	Fragile + verre	Rouge	114 x 130	8	25,80	21,93	20,64
13713043	Flèches haut	Rouge	114 x 130	8	25,80	21,93	20,64
621183	Flèches haut	Noir	114 x 130	8	25,80	21,93	20,64
13713097	Fragile	Rouge	142 x 63	16	21,01	17,86	16,81
13713025	Contient le B.L.	Réserve rouge	142 x 63	16	21,01	17,86	16,81
13713090	Bas	Rouge	142 x 63	16	21,01	17,86	16,81
13713091	Haut	Rouge	142 x 63	16	21,01	17,86	16,81
13713096	Très fragile	Réserve rouge	142 x 63	16	21,01	17,86	16,81



Étiquette pour le transport de matières dangereuses

Pour la signalisation des dangers liés aux produits transportés !

- Étiquettes réglementaires : format 100 x 100 mm, adaptées pour tous types de transports (route, air, mer et rail).
- L'étiquette doit être collée sur une des grandes faces de l'emballage.
- Rouleau de 1 000 étiquettes, vélin blanc.

Code	Impression	Classe	Prix € H.T. le rouleau	
			1	2 et +
628759	Gaz non inflammable / toxique	2.2	53,48	48,13
628728	Gaz inflammables	2.1	53,48	48,13
628734	Liquides inflammables	3	53,48	48,13
622747	Solides inflammables	4.1	53,48	48,13
623430	Matières comburantes	5.1	53,48	48,13
623431	Peroxydes organiques	5.2	53,48	48,13
628742	Matières toxiques	6.1	53,48	48,13
628748	Matières corrosives	8	53,48	48,13
628749	Matières/objets dangereux	9	53,48	48,13
628757	Matières dangereuses pour l'environnement	-	53,48	48,13
628758	Quantité limitée/ferroviaire	-	53,48	48,13



PENSEZ-Y

Pour le transport de marchandises dangereuses.

Caisse ONU - page 84



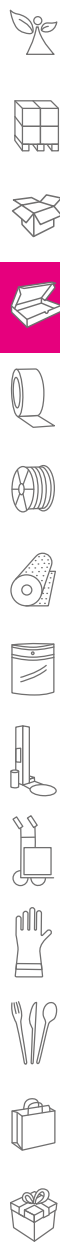

Étiquette plastique

Particulièrement résistante en milieux chimiques ou graisseux !

- En polychlorure de vinyle blanc, avec une perforation.
- Épaisseur : 250 µ.

Code	Dimensions l x h (mm)	Étiquettes / paquet	Prix € H.T. le paquet		
			1 et +	5 et +	10 et +
13707012	100 x 45	1000	100,17	85,14	80,14
13707013	110 x 55	1000	114,76	97,55	91,81
13707014	120 x 70	1000	149,40	126,99	119,52



Étiquette métallique

Résistante aux températures jusqu'à 150°C !

- En acier laqué blanc mat 2 faces, avec une perforation.
- Épaisseur : 150 µ.

Code	Dimensions l x h (mm)	Étiquettes / paquet	Prix € H.T. le paquet		
			1 et +	5 et +	10 et +
13707306	110 x 55	1000	136,03	115,63	108,82
13707025	120 x 70	1000	176,54	150,06	141,23



Attache-étiquette

Se fixe en un tour de main !

- En fil d'acier galvanisé standard ou plastifié.
- Pour étiquettes américaines, en plastique ou métalliques.

Code	Désignation	Dimension diamètre x L (mm)	Pièces / paquet	Prix € H.T. le paquet		
				1 et +	5 et +	10 et +
13410050	Fil acier galvanisé	0,5 x 300	1000	22,61	19,22	18,09
13410051	Fil acier plastifié	0,5 x 250	1000	33,18	28,20	26,54
13410656	Fil acier	1,4 x 35	1000	29,63	25,19	23,70

+ **PRODUIT**

Pratique : peut s'accrocher sur tous les supports !

Étiquette américaine

Identifiez facilement vos produits !

- Pour l'identification de matériels, l'étiquetage des produits...
- Étiquette beige à coins coupés en carte rigide 160 g/m², œillet beige clair.
- Livrée avec fil métal de 300 mm posé, diamètre de l'œillet de renforcement : 5 mm.



Code	Dimensions l x h (mm)	Étiquettes / paquet	Prix € H.T. le paquet		
			1 et +	5 et +	10 et +
603961	80 x 38	1000	53,07	45,11	42,46
603963	100 x 51	1000	56,82	48,30	45,46
603966	120 x 57	1000	58,89	50,06	47,11
603968	125 x 63	1000	61,32	52,12	49,06
603969	140 x 70	1000	66,48	56,51	53,18
603970	160 x 80	1000	70,04	59,53	56,03

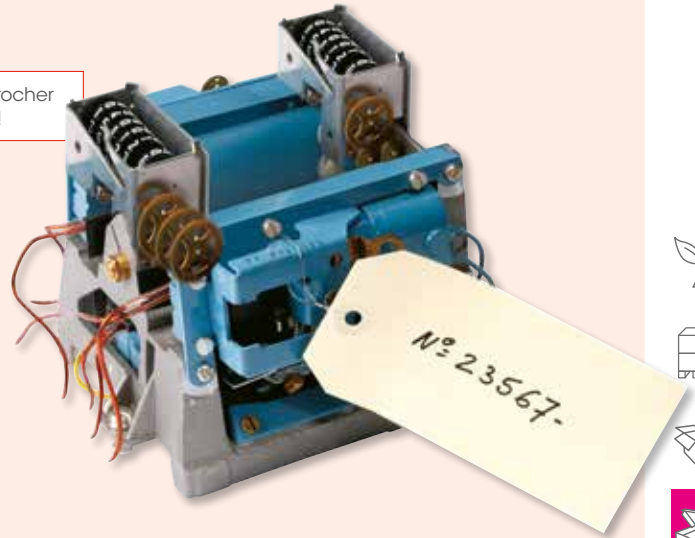

Étiquette américaine couleur

Idéale pour la traçabilité, les inventaires... !

- Pratique : peut s'accrocher sur tous les supports.
- Étiquette à coins coupés en carte rigide 160 g/m², œillet beige clair.
- Livrée avec fil métal de 300 mm posé, diamètre de l'œillet de renforcement : 5 mm.



Code	Couleur	Dimensions l x h (mm)	Étiquettes / paquet	Prix € H.T. le paquet		
				1 et +	5 et +	10 et +
603971	Jaune	100 x 51	1000	58,04	49,33	46,43
603972	Bleu	100 x 51	1000	58,04	49,33	46,43
603973	Rouge	100 x 51	1000	58,04	49,33	46,43
603974	Jaune	125 x 63	1000	62,81	53,39	50,25
603975	Bleu	125 x 63	1000	62,81	53,39	50,25
603976	Rouge	125 x 63	1000	59,82	50,85	47,86

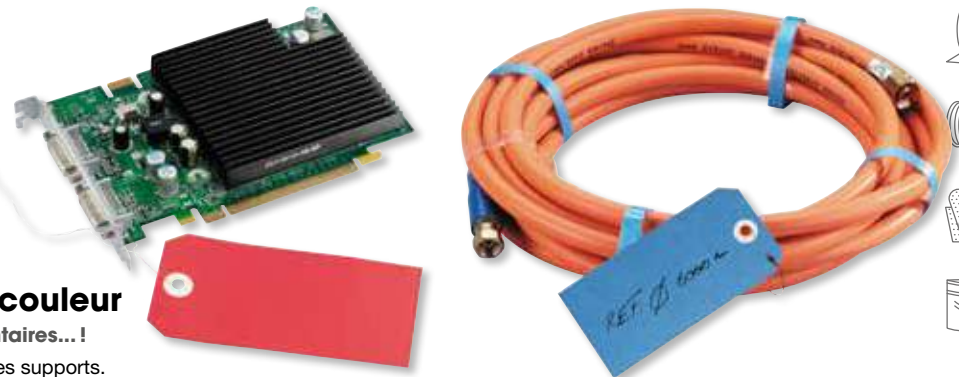

+ **PRODUIT**

Très résistante !

Étiquette américaine indéchirable

Résiste aux conditions les plus difficiles !

- Étiquette beige à coins coupés en papier 145 g/m² renforcée par un film polyester (PET) de 23 µ.
- Livrée avec fil métal de 300 mm posé, diamètre de l'œillet : 6 mm.

Code	Dimensions l x h (mm)	Étiquettes / paquet	Prix € H.T. le paquet		
			1 et +	5 et +	10 et +
595722	80 x 38	1000	45,18	42,92	40,66
595723	100 x 51	1000	46,94	44,59	42,25
595724	120 x 57	1000	47,72	45,33	42,95
595725	125 x 63	1000	48,71	46,27	43,84
595726	140 x 70	1000	59,76	56,77	53,78





À partir de

2€HT
,17
le rouleau

voir page 137



PRODUIT

Utilisé par nos propres équipes logistique !



**RUBAN ADHÉSIF
KRAFT STANDARD**

Issu de ressources renouvelables !

- Support papier kraft 57 g/m² avec un enduit sans silicone et colle solvant.
- Bonne adhésion instantanée : 250 cN/cm.
- Assure une fermeture parfaite et valorisante des colis.

Code	Dimensions l (mm) x L (m)	Épaisseur (µ)	Rouleaux / colis	Rouleaux* / palette	Prix € H.T. le rouleau		
					1 colis et +	3 colis et +	5 colis et +
622641	48 x 50	128	24	864	2,55	2,30	2,17
630541	75 x 50	128	24	1080	3,95	3,56	3,36



* Quantités susceptibles de modification.



ADHÉSIFS, COLLES ET LIENS

SOMMAIRE

ADHÉSIFS
PERSONNALISÉS

À partir
de la page
126



GUIDE CONSEIL
RUBANS ADHÉSIFS

À partir
de la page
128



RUBANS ADHÉSIFS
MANUELS

À partir
de la page
130



RUBANS ADHÉSIFS
IMPRESSION STANDARD
ET SÉCURITÉ

Page
136



RUBANS ADHÉSIFS
PAPIER KRAFT

Page
137



SCELLEUSES
ET DISTRIBUTEURS
D'ADHÉSIF

Page
138



DÉVIDOIRS POUR
RUBANS ADHÉSIFS

Page
139



BANDES GOMMÉES
ET DISTRIBUTEURS

À partir
de la page
140



RUBANS ADHÉSIFS
ARMÉS

Page
142



PAPIERS ADHÉSIFS
DE MASQUAGE

Page
143



RUBANS ADHÉSIFS
MACHINE

À partir
de la page
144



RUBAN ADHÉSIFS
DE SIGNALISATION

Page
146

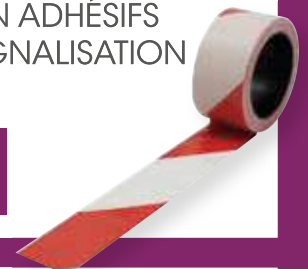

RUBANS ADHÉSIFS
TECHNIQUES
ET DOUBLE FACE

Page
147



FERMETURES
DE SÉCURITÉ ET LIENS

À partir
de la page
148



COLLAGE
ET FICELLES

À partir
de la page
150



Personnalisez vos produits

1



Pour identifier facilement vos colis

2



3



CLICHÉ OFFERT*

1 Ruban adhésif PVC

Adhésivité instantanée !

- En polychlorure de vinyle (PVC).
- Déroulement totalement silencieux.
- Colle caoutchouc naturel.
- Épaisseur du film : 33 µ.

Impression ⁽¹⁾	Dimensions l (mm) x L (m)	Rouleaux / colis	CLICHÉ OFFERT*		
			Prix € H.T. le rouleau ⁽²⁾		
			4 colis et +	10 colis et +	15 colis et +
1 couleur	50 x 100	36	3,84	3,70	3,60
2 couleurs	50 x 100	36	3,94	3,80	3,72
3 couleurs	50 x 100	36	4,24	4,14	3,99

2 Ruban adhésif polypropylène acrylique

Déroulement silencieux !

- Très bonne résistance aux UV et bonne tenue dans le temps.
- Épaisseur du film : 30 µ.

Impression ⁽¹⁾	Dimensions l (mm) x L (m)	Rouleaux / colis	CLICHÉ OFFERT*		
			Prix € H.T. le rouleau ⁽²⁾		
			4 colis et +	10 colis et +	15 colis et +
1 couleur	50 x 100	36	2,72	2,46	2,40
2 couleurs	50 x 100	36	2,87	2,60	2,56
3 couleurs	50 x 100	36	3,04	2,76	2,74

3 Ruban adhésif polypropylène Hot melt et solvant

Pour la fermeture de caisses légères !

- En polypropylène (PP) Hot melt ou solvant.
- Résiste aux fortes fluctuations de température.
- Adhésif solvant : pouvoir adhésif instantané, stockage long.
- Épaisseur du film : 30 µ.

Hot melt

Impression ⁽¹⁾	Dimensions l (mm) x L (m)	Rouleaux / colis	CLICHÉ OFFERT*		
			Prix € H.T. le rouleau ⁽²⁾		
			4 colis et +	10 colis et +	15 colis et +
1 couleur	50 x 100	36	2,72	2,68	2,58
2 couleurs	50 x 100	36	2,82	2,78	2,68
3 couleurs	50 x 100	36	2,92	2,88	2,78

Solvant

Impression ⁽¹⁾	Dimensions l (mm) x L (m)	Rouleaux / colis	CLICHÉ OFFERT*		
			Prix € H.T. le rouleau ⁽²⁾		
			4 colis et +	10 colis et +	15 colis et +
1 couleur	50 x 100	36	3,14	2,91	2,82
2 couleurs	50 x 100	36	3,26	2,99	2,92
3 couleurs	50 x 100	36	3,36	3,11	2,99

(1) Impression sur ruban adhésif blanc, havane ou transparent

(2) Délai de livraison : 3 semaines pour un renouvellement, 4 semaines pour une création après validation du BAT.

* Ruban adhésif PVC et polypropylène : **cliché offert à partir de 4 colis (144 rouleaux)** pour 1 ou 2 couleurs. 3 couleurs : cliché en sus.

Communiquez à vos couleurs et valorisez votre marque !



5

100% écologique

6

4

4 Ruban adhésif kraft naturel

100% écologique !

- Support papier kraft brun 60 g/m².
- Colle caoutchouc naturel.
- Pose facile, adhésivité instantanée.
- Épaisseur totale : 135 µ.

Impression	Dimensions l (mm) x L (m)	Rouleaux / colis	CLICHÉ OFFERT*		
			Prix € H.T. le rouleau ⁽¹⁾		
			4 colis et +	10 colis et +	15 colis et +
1 couleur	50 x 50	36	3,78	3,56	3,46
2 couleurs	50 x 50	36	3,92	3,70	3,60
3 couleurs	50 x 50	36	4,30	3,90	3,75
1 couleur	75 x 50	24	6,82	5,78	5,45
2 couleurs	75 x 50	24	7,04	6,00	5,66
3 couleurs	75 x 50	24	7,12	6,09	5,82

Ruban adhésif kraft blanc ou kraft armé : nous consulter

(1) Délai de livraison : 3 semaines pour un renouvellement, 4 semaines pour une création après validation du BAT.

* Ruban adhésif kraft naturel : cliché offert à partir de 144 rouleaux pour 1 ou 2 couleurs. 3 couleurs : Cliché en sus.

5 Bande gommée standard

Résistant et inviolable !

- Épaisseur 70 g/m².
- Forme un emballage homogène avec le carton.
- Recommandée pour les colis jusqu'à 30 kg.

Impression	Dimensions l (mm) x L (m)	Rouleaux / colis	Rouleaux / palette	Prix € H.T. le rouleau ⁽²⁾	
				1/2 palette	1 palette ⁽³⁾
1 ou 2 couleurs	48 x 200	30	750	4,24	3,76
3 couleurs	48 x 200	30	750	4,68	4,16
1 ou 2 couleurs	60 x 200	24	600	5,24	4,64
3 couleurs	60 x 200	24	600	5,80	5,14
1 ou 2 couleurs	70 x 200	18	540	6,10	5,52
3 couleurs	70 x 200	18	540	6,80	6,14

Épaisseurs 60 et 90 g/m² et bande gommée blanche : nous consulter.

RESPECTUEUX DE L'ENVIRONNEMENT

Retrouvez tous nos produits personnalisables dans ce catalogue grâce à ce picto



PERSONNALISABLE

6 Bande gommée armée

Sécurisez vos expéditions !

- Épaisseur 130 g/m².
- Constituée d'un papier kraft véritable à 95% + 5% de fibre de verre et d'une colle végétale à prise rapide.
- Recommandée pour les charges lourdes et l'export.
- Toute tentative d'arrachage de la bande endommage le carton.

Impression	Dimensions l (mm) x L (m)	Rouleaux / colis	Rouleaux / palette	Prix € H.T. le rouleau ⁽²⁾	
				1/2 palette	1 palette ⁽³⁾
1 ou 2 couleurs	60 x 150	24	480	10,20	9,56
3 couleurs	60 x 150	24	480	10,94	10,14
1 ou 2 couleurs	70 x 150	18	432	12,00	11,40
3 couleurs	70 x 150	18	432	12,90	12,20

(2) Frais de cliché en sus.

Délai de livraison : 3 semaines pour un renouvellement, 4 semaines pour une création après validation du BAT.

(3) Franco de port à partir d'une palette.



RUBANS ADHÉSIFS



Le ruban adhésif est composé de deux produits, **le film support et la masse adhésive.**

La qualité de tenue du ruban adhésif dépend de la nature et du grammage de la colle déposée sur le film support.

CHOIX DU SUPPORT

POLYCHLORURE DE VINYLE (PVC)

- Le film support PVC s'étire dans le sens longitudinal.
- Recommandé pour l'application manuelle.
- Idéal pour la fermeture de caisses à température ambiante.
- Sensible aux variations de température.
- Déchirable à la main.



POLYPROPYLENE (PP)

- Le film support PP a une résistance longitudinale et transversale.
- Optimisation de l'efficacité de fermeture.
- Résistance aux conditions difficiles.
- Pour les charges lourdes.



POLYESTER (PET)

- Le film support PET a une résistance mécanique plus importante que le polypropylène.
- Pouvoir adhésif supérieur au polypropylène.
- Résistance aux conditions extrêmes.



PAPIER

- Le film support papier kraft a une bonne résistance mécanique.
- Bonne adhésion instantanée et fort pouvoir adhésif.
- Écologique.



BANDE GOMMÉE

- Écologique, le film support bande gommée est constitué de papier recyclé.
- Fermeture sécurisée.
- Résistance mécanique importante.
- Esthétique (emballage homogène avec le carton).



MASSE ADHÉSIVE

COLLE ACRYLIQUE

- Adhésif synthétique base aqueuse.
- Une pression lors de la pose améliore la prise et la tenue de la masse adhésive.
- Très bonne résistance aux UV.
- Écologique.

COLLE SOLVANT

- Adhésif caoutchouc naturel.
- Pouvoir d'adhésion instantané.
- Idéale pour le long stockage, pour les produits plastique et le stockage au froid positif.
- Non écologique.

COLLE HOT MELT

- Adhésif caoutchouc synthétique.
- Fort pouvoir adhésif.
- Idéale pour les produits soumis à de fortes variations de température, à l'humidité et les cartons fortement recyclés.
- Écologique.

COLLE VÉGÉTALE

- Adhésif naturel à base de fécule de pomme de terre.
- Activable à l'eau, prise rapide, forte et définitive.
- Pénètre en profondeur les fibres du carton, même recyclées.



CONSEIL D'EXPERT

Pour préserver les qualités initiales de votre adhésif, veillez à les conserver maximum 6 mois à température ambiante (environ +20°C).

QUEL RUBAN ADHÉSIF CHOISIR ?

Film support	Polychlorure de vinyle (PVC)	Polypropylène (PP)						Polyester (PET)	Papier		Bande gommée			
		Caoutchouc solvant	Caoutchouc solvant	Hot melt		Acrylique			Armé	Hot melt		Caoutchouc solvant	Hot melt	Végétal
				Standard	Renforcé	Standard	Renforcé							
Support														
Caisse carton	✓✓	✓✓✓	✓✓✓	✓✓✓	✓✓✓	✓✓✓	✓✓✓	✓✓	✓✓✓	✓✓✓	✓✓✓			
Type de couverture de caisse														
Kraft	✓✓✓	✓✓✓	✓✓✓	✓✓✓	✓✓✓	✓✓✓	✓✓✓	✓✓✓	✓✓✓	✓✓✓	✓✓✓			
Recyclée	✓	✓	✓	✓✓✓	-	✓	✓✓✓	✓✓✓	✓	✓✓✓	✓✓✓			
Fortement recyclée	-	-	-	✓✓✓	-	-	✓✓✓	✓✓✓	-	✓✓✓	✓✓✓			
Poids des caisses														
< 15 kg	✓✓✓	✓✓✓	✓✓✓	✓✓✓	✓✓✓	✓✓✓	✓✓✓	✓✓✓	✓✓✓	✓✓✓	✓✓✓			
De 15 à 40 kg	✓✓	✓✓	✓	✓✓✓	-	✓✓	✓✓✓	✓✓✓	✓✓	✓✓✓	✓✓✓			
> 40 kg	✓	✓	-	✓✓✓	-	-	✓✓✓	✓✓	✓	✓✓✓	✓✓✓			
Utilisation														
Manuelle	✓✓✓	✓✓✓	✓✓✓	✓✓✓	✓✓✓	✓✓✓	✓✓✓	✓✓✓	✓✓✓	✓✓✓	✓✓✓			
Machine	-	✓✓✓	✓✓✓	✓✓✓	-	-	✓✓	✓✓	-	-	-			
Déroulement	Silencieux	Bruyant	Bruyant	Bruyant	Silencieux	Silencieux	-	Bruyant	-	-	-			
Particularités														
Inviolabilité	✓	✓	✓	✓✓✓	✓	✓	✓✓✓	✓	✓	✓✓✓	✓✓✓			
Durée supérieure à 1 an	✓	✓✓✓	✓✓	✓✓✓	✓✓✓	✓✓✓	✓✓✓	✓	✓✓	✓✓✓	✓✓✓			
Exposition aux UV	✓	✓	✓	✓	✓✓✓	✓✓✓	✓✓	✓	✓✓✓	✓✓✓	✓✓✓			

✓✓✓ Idéal - ✓✓ Adapté - ✓ Satisfaisant

BIEN FERMER VOTRE COLIS



APPLICATION EN U

- Pour les colis légers jusqu'à 20 kg
- Durée de transport courte.



FERMETURE EN U ET L

- Pour les colis lourds jusqu'à 40 kg.
- Durée de transport et/ou stockage longue.

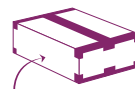

FERMETURE COMPLÈTE EN H

- Pour les colis de + de 40 kg.
- Durée de transport et/ou stockage longue.



PENSEZ-Y

Pour les caisses de grande longueur (au-delà de 600 mm), **pensez au ruban de 75 mm**, plus efficace et plus économique que 2 passages en 50 mm !



EN SAVOIR PLUS

TEMPÉRATURES DE STOCKAGE ET D'UTILISATION

- De manière générale les adhésifs doivent être entreposés à l'abri de la lumière à une température comprise entre +10°C et +35°C.
- Choisissez de préférence un acrylique renforcé pour la pose ou le stockage en froid négatif (pas de PVC qui casse au froid et dont la colle à base de solvant durcit).



TACK INITIAL

- C'est la capacité du ruban à coller sans pression. Il dépendra de la nature de la masse adhésive, mais aussi de la température et de la qualité de couverture de la caisse.

POUVOIR ADHÉSIF

- L'accrochage de la colle ou polymérisation se fera progressivement et atteint son maximum en 48 heures pour l'acrylique ou le Hot melt. Plus rapide pour le solvant, il sera toujours plus efficace pour les adhésifs transparents non chargés en pigments.



Besoin d'une fabrication spéciale ? Pensez à notre service sur-mesure !





LE SAVIEZ-VOUS ?

Les atouts du polypropylène (PP)

- Le support polypropylène (PP) résiste à une tension longitudinale et transversale.
- Plus économique que le polychlorure de vinyle (PVC).



3M
Scotch



2 largeurs - 2 longueurs

Ruban adhésif polypropylène Scotch® 3M 371

Pour la fermeture de caisses légères et recyclées !

- Composé d'un support polypropylène (PP) 28 µ et colle Hot melt renforcée adhésion 400 cN/cm.
- Épaisseur totale : 48 µ.
- Très bonne tenue sur les caisses carton à couverture recyclée.
- Une fois posé, bonne tenue au froid.
- Préconisé avec le dévidoir réducteur de bruit (page 139).

Code	Dimensions l (mm) x L (m)	Couleur	Rouleaux / colis	Rouleaux* / palette	Prix € H.T. le rouleau		
					1 colis et +	3 colis et +	5 colis et +
570906	48 x 132	Havane	36	972	3,08	2,62	2,46
570907	48 x 132	Transparent	36	972	3,08	2,62	2,46
570905	48 x 132	Blanc	36	972	3,08	2,62	2,46
361928	75 x 100	Havane	24	648	3,49	2,97	2,79
595714	75 x 100	Transparent	24	648	3,49	2,97	2,79



EXPORT

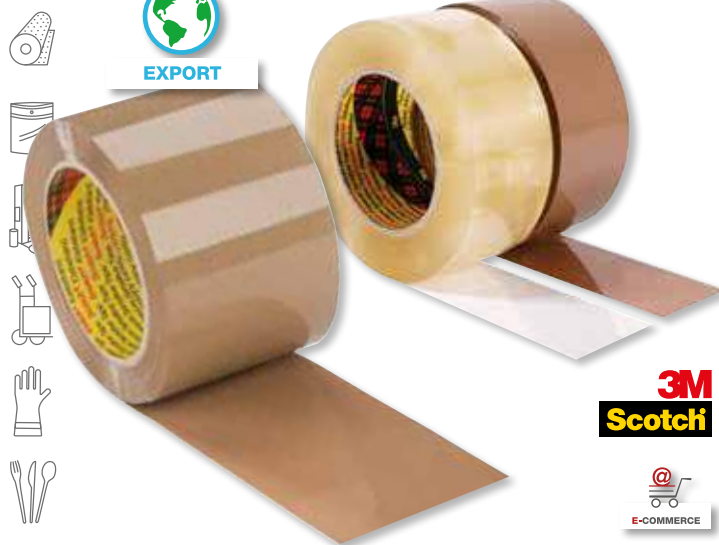

3M
Scotch



Ruban adhésif polypropylène Scotch® 3M 3739

Pour l'exportation longue distance de vos caisses recyclées !

- Composé d'un support polypropylène (PP) 35 µ et colle Hot melt renforcée adhésion 450 cN/cm.
- Épaisseur totale : 56 µ.
- Conçu pour assurer une très bonne adhésion sur les caisses carton à couverture recyclée et fortement recyclée.
- Pour des conditions de stockage de longue durée et difficiles.
- Une fois posé, bonne tenue au froid.
- Préconisé avec le dévidoir réducteur de bruit (page 139).

Code	Dimensions l (mm) x L (m)	Couleur	Rouleaux / colis	Rouleaux* / palette	Prix € H.T. le rouleau		
					1 colis et +	3 colis et +	5 colis et +
357161	48 x 132	Havane	36	864	4,31	3,66	3,45
357162	48 x 132	Transparent	36	864	4,31	3,66	3,45
607950	75 x 132	Havane	24	576	6,26	5,32	5,01
607951	75 x 132	Transparent	24	576	6,26	5,32	5,01



EXPORT



3M
Scotch



Ruban adhésif polypropylène Scotch® 3M 375 E

Pour l'exportation et le stockage de vos caisses lourdes et volumineuses !

- Composé d'un support polypropylène (PP) 50 µ et colle Hot melt renforcée adhésion 550 cN/cm.
- Épaisseur totale : 75 µ.
- Conçu pour assurer une très bonne adhésion sur les caisses carton à couverture recyclée et fortement recyclée.
- Pour des conditions de stockage de longue durée et difficiles.
- Une fois posé, bonne tenue au froid.
- Résistance accrue aux manipulations et aux chocs.

Code	Dimensions l (mm) x L (m)	Couleur	Rouleaux / colis	Rouleaux* / palette	Prix € H.T. le rouleau		
					1 colis et +	3 colis et +	5 colis et +
376583	48 x 100	Transparent	36	864	5,90	5,02	4,72
607952	75 x 66	Transparent	24	648	5,74	4,88	4,59

Tous les adhésifs de cette page sont personnalisables. * Quantité susceptible de modification.

Sélection Cenpac

Ruban adhésif polypropylène standard

Le meilleur rapport qualité prix !

- Composé d'un support polypropylène (PP) 28 µ et colle Hot melt.
- Épaisseur totale : 45 µ.
- Parfaitement adapté pour la fermeture à grande cadence.
- Déroulement rapide et adhésivité instantanée.
- Préconisé avec le dévidoir réducteur de bruit (page 139).

Code	Dimensions l (mm) x L (m)	Couleur	Rouleaux / colis	Rouleaux* / palette	Prix € H.T. le rouleau		
					1 colis et +	3 colis et +	5 colis et +
570918	48 x 132	Havane	36	1620	2,55	2,17	2,04
570919	48 x 132	Transparent	36	1620	2,55	2,17	2,04
570917	48 x 132	Blanc	36	1620	2,55	2,17	2,04
13129071	75 x 100	Havane	24	1080	3,06	2,60	2,45
13125012	75 x 100	Transparent	24	1080	3,06	2,60	2,45

PRODUIT

Rouleau de 132 mètres
offrant une plus grande
autonomie !



2 largeurs - 2 longueurs

Ruban adhésif polypropylène économique

Idéal pour la fermeture de vos colis légers ayant peu de contraintes de transport !

- Composé d'un support polypropylène (PP) 25 µ et colle Hot Melt.
- Épaisseur totale : 42 µ.
- Fort pouvoir adhésif immédiat.
- Préconisé avec le dévidoir réducteur de bruit (page 139).

Code	Dimensions l (mm) x L (m)	Couleur	Rouleaux / colis	Rouleaux* / palette	Prix € H.T. le rouleau		
					1 colis et +	3 colis et +	5 colis et +
13129105	48 x 100	Havane	36	972	1,89	1,61	1,51
13125083	48 x 100	Transparent	36	972	1,89	1,61	1,51



ECONOMIQUE



EXPORT



EXPORT



E-COMMERCE

SPÉCIAL FROID

Ruban adhésif polypropylène ultra résistant K75

Solidité renforcée !

- Composé d'un support polypropylène (PP) 50 µ et colle Hot melt renforcée adhésion 700 cN/cm.
- Épaisseur totale : 76 µ.
- Très bonne résistance aux chocs, manipulations et déchirements.
- Fort pouvoir adhésif instantané sur tout type de caisses carton.
- Excellente tenue dans le temps.
- Une fois posé, bonne tenue au froid.
- Préconisé avec le dévidoir réducteur de bruit (page 139).

Code	Dimensions l (mm) x L (m)	Couleur	Rouleaux / colis	Rouleaux* / palette	Prix € H.T. le rouleau		
					1 colis et +	3 colis et +	5 colis et +
628743	50 x 100	Transparent	36	648	5,16	4,39	4,13
628744	50 x 100	Havane	36	648	5,16	4,39	4,13
628745	75 x 66	Transparent	24	648	5,16	4,39	4,13
628746	75 x 66	Havane	24	648	5,16	4,39	4,13

Ruban adhésif polypropylène performance K39

Fiabilité et efficacité pour vos envois !

- Composé d'un support polypropylène (PP) 35 µ et colle Hot melt renforcée adhésion 600 cN/cm.
- Épaisseur totale : 59 µ.
- Très bonne adhésivité sur les caisses carton recyclées et très recyclées.
- Une fois posé, bonne tenue au froid.
- Préconisé avec le dévidoir réducteur de bruit (page 139).

Code	Dimensions l (mm) x L (m)	Couleur	Rouleaux / colis	Rouleaux* / palette	Prix € H.T. le rouleau		
					1 colis et +	3 colis et +	5 colis et +
628790	50 x 100	Transparent	36	972	2,94	2,50	2,35
628791	50 x 100	Havane	36	972	2,94	2,50	2,35

Tous les adhésifs de cette page sont personnalisables. * Quantité susceptible de modification.



PERSONNALISABLE

3M
Scotch



Ruban adhésif polypropylène silencieux Scotch® 3M 313

Très résistant à la rupture et au déchirement !

- Composé d'un support polypropylène (PP) 40 µ et colle acrylique renforcée adhésion 330 cN/cm.
- Épaisseur totale : 65 µ.
- Bonne adhésion sur les surfaces en carton recyclé.
- Bonne résistance aux UV et à l'humidité.
- Une fois posé, bonne tenue au froid.

Code	Dimensions l (mm) x L (m)	Couleur	Rouleaux / colis	Rouleaux* / palette	Prix € H.T. le rouleau		
					1 colis et +	3 colis et +	5 colis et +
357164	48 x 100	Havane	36	864	3,96	3,37	3,17
359178	48 x 100	Transparent	36	864	3,96	3,37	3,17



PERSONNALISABLE

3M
Scotch



Ruban adhésif polypropylène silencieux Scotch® 3M 309

Recommandé en milieu froid et humide !

- Composé d'un support polypropylène (PP) 28 µ et colle acrylique renforcée adhésion 260 cN/cm.
- Épaisseur totale : 50 µ.
- Bonne adhésion sur les surfaces en carton recyclé.
- Bonne résistance aux UV et à l'humidité.
- Une fois posé, bonne tenue au froid.
- Résistance au tiraillement et au déchirement.

Code	Dimensions l (mm) x L (m)	Couleur	Rouleaux / colis	Rouleaux* / palette	Prix € H.T. le rouleau		
					1 colis et +	3 colis et +	5 colis et +
603920	48 x 66	Havane	36	1188	1,87	1,59	1,50
603922	48 x 66	Transparent	36	1188	1,87	1,59	1,50



PERSONNALISABLE

3M
Scotch



Ruban adhésif polypropylène silencieux Scotch® 3M 3121

Idéal en milieu froid et humide !

- Composé d'un support polypropylène (PP) 32 µ et colle acrylique renforcée adhésion 290 cN/cm.
- Épaisseur totale : 43 µ.
- Bonne adhésion sur les surfaces en carton recyclé.
- Bonne résistance aux UV et à l'humidité.
- Une fois posé, bonne tenue au froid.
- Résistance au tiraillement et au déchirement.

Code	Dimensions l (mm) x L (m)	Couleur	Rouleaux / colis	Rouleaux* / palette	Prix € H.T. le rouleau		
					1 colis et +	3 colis et +	5 colis et +
617207	48 x 100	Havane	36	972	2,75	2,34	2,20
617208	48 x 100	Transparent	36	972	2,75	2,34	2,20

* Quantité susceptible de modification.



CONSEIL D'EXPERT

La masse adhésive acrylique

- Adhésion cN/cm (centiNewton/centimètre) : méthode de mesure des performances d'adhésion sur acier étalon suivant la norme AFERA 5001 avec laquelle plus l'adhésion est élevée, plus le ruban sera adapté au carton recyclé.
- Exemple 1 : un ruban ayant une force d'adhésion de 450 cN/cm est adapté pour les cartons ayant une couverture fortement recyclée.
- Exemple 2 : un ruban ayant une force d'adhésion de 260 cN/cm est adapté pour des cartons ayant une couverture faiblement recyclée.

 Sélection Cenpac

Ruban adhésif polypropylène silencieux K13

Confort d'utilisation et haute résistance !

- Composé d'un support polypropylène (PP) 35 µ et colle acrylique renforcée adhésion 280 cN/cm.
- Épaisseur totale : 63 µ.
- Très résistant à la rupture.
- Excellente adhésivité dans le temps.
- Une fois posé, bonne tenue au froid.

Code	Dimensions l (mm) x L (m)	Couleur	Rouleaux / colis	Rouleaux* / palette	Prix € H.T. le rouleau		
					1 colis et +	3 colis et +	5 colis et +
628733	50 x 100	Transparent	36	972	3,56	3,03	2,85
628735	50 x 100	Havane	36	972	3,56	3,03	2,85
628740	75 x 100	Transparent	24	648	5,34	4,54	4,27
628741	75 x 100	Havane	24	648	5,34	4,54	4,27



Ruban adhésif polypropylène silencieux

Le meilleur rapport qualité prix !

- Composé d'un support polypropylène (PP) 28 µ et colle acrylique.
- Épaisseur totale : 48 µ.
- Confort d'utilisation pour la fermeture de vos caisses légères.
- Très bonne résistance aux UV et bonne tenue dans le temps.

Code	Dimensions l (mm) x L (m)	Couleur	Rouleaux / colis	Rouleaux* / palette	Prix € H.T. le rouleau		
					1 colis et +	3 colis et +	5 colis et +
570867	48 x 100	Blanc	36	1800	1,80	1,53	1,44
570871	48 x 100	Transparent	36	1800	1,80	1,53	1,44
570870	48 x 100	Havane	36	1800	1,80	1,53	1,44
623561	75 x 100	Blanc	24	1200	2,76	2,35	2,21
623560	75 x 100	Transparent	24	1200	2,76	2,35	2,21
623559	75 x 100	Havane	24	1200	2,76	2,35	2,21



Ruban adhésif polypropylène économique

Confort d'utilisation, pour la fermeture de vos caisses légères !

- Composé d'un support polypropylène (PP) 25 µ et colle acrylique.
- Épaisseur totale : 43 µ.
- Bonne adhésivité dans le temps.
- Préconisé avec le dévidoir réducteur de bruit (page 139).

Code	Dimensions l (mm) x L (m)	Couleur	Rouleaux / colis	Rouleaux* / palette	Prix € H.T. le rouleau		
					1 colis et +	3 colis et +	5 colis et +
13129073	48 x 100	Havane	36	1800	1,64	1,39	1,31
13125033	48 x 100	Transparent	36	1800	1,64	1,39	1,31
13133024	48 x 100	Blanc	36	1080	1,64	1,39	1,31
623562	75 x 100	Havane	24	1200	2,55	2,17	2,04
623566	75 x 100	Transparent	24	1200	2,55	2,17	2,04



Ruban adhésif polypropylène spécial froid

Idéal pour une utilisation en chambre froide !

- Composé d'un support polypropylène (PP) 28 µ et colle acrylique.
- Épaisseur totale : 50 µ.
- Application possible à partir d'une température de +4°C.
- Alternative au ruban polypropylène solvant dans le secteur alimentaire.
- Préconisé avec le dévidoir réducteur de bruit (page 139).

Code	Dimensions l (mm) x L (m)	Couleur	Rouleaux / colis	Rouleaux* / palette	Prix € H.T. le rouleau		
					1 colis et +	3 colis et +	5 colis et +
621468	48 x 132	Transparent	36	1620	2,65	2,39	2,25



* Quantité susceptible de modification.





Ruban adhésif PVC petites largeurs

Pour la fermeture de vos pochettes ou sachets !

- Composé d'un support en polychlorure de vinyle (PVC) 32 µ et colle solvant.
- Épaisseur totale : 52 µ.
- Grande polyvalence.

Code	Dimensions l (mm) x L (m)	Couleur	Rouleaux / colis	Rouleaux* / palette	Prix € H.T. le rouleau		
					1 colis et +	3 colis et +	5 colis et +
13109012	12 x 100	Transparent	144	6480	1,04	0,88	0,83
13109013	15 x 100	Transparent	120	5400	1,28	1,09	1,02
13109014	19 x 100	Transparent	96	3456	1,39	1,18	1,11
13109015	25 x 100	Transparent	72	2592	1,67	1,42	1,34
13111051	25 x 100	Havane	72	2592	1,67	1,42	1,34

Sélection Cenpac



PERSONNALISABLE



DÉROULEMENT SILENCIEUX



SE DÉCHIRE À LA MAIN



Ruban adhésif PVC

Pour la fermeture de tout type de caisses !

- Composé d'un support en polychlorure de vinyle (PVC) 32 µ et colle solvant.
- Épaisseur totale : 52 µ.
- Bonne adhésivité sur tout support.

Code	Dimensions l (mm) x L (m)	Couleur	Rouleaux / colis	Rouleaux* / palette	Prix € H.T. le rouleau		
					1 colis et +	3 colis et +	5 colis et +
13111052	38 x 100	Havane	48	2160	3,03	2,58	2,42
570939	48 x 66	Havane	36	1944	2,73	2,32	2,18
570940	48 x 66	Transparent	36	1944	2,73	2,32	2,18
565449	48 x 100	Havane	36	1944	3,85	3,27	3,08
565448	48 x 100	Transparent	36	1620	3,85	3,27	3,08
565453	48 x 100	Blanc	36	1620	3,85	3,27	3,08
13111004	75 x 100	Havane	24	1080	5,64	4,79	4,51
595702	75 x 100	Transparent	24	1080	5,64	4,79	4,51



Ruban adhésif polypropylène silencieux

Une alternative au ruban PVC !

- Composé d'un support polypropylène (PP) 32 µ et colle solvant.
- Épaisseur totale : 51 µ.
- Bonne tenue au froid (températures supérieures à 0°) et milieux humides.

Code	Dimensions l (mm) x L (m)	Couleur	Rouleaux / colis	Rouleaux* / palette	Prix € H.T. le rouleau		
					1 colis et +	3 colis et +	5 colis et +
632447	50 x 100	Transparent	36	1800	2,97	2,52	2,38
632446	50 x 100	Havane	36	1800	2,97	2,52	2,38

* Quantités susceptibles de modification.



DÉROULEMENT SILENCIEUX



SE DÉCHIRE À LA MAIN

Ruban adhésif PVC couleur

Identification facile de vos expéditions !

- Composé d'un support en polychlorure de vinyle (PVC) 37 µ et colle solvant.
- Épaisseur totale : 57 µ.
- Permet l'identification et le repérage facile de vos colis.
- Grande polyvalence : bonne adhésivité sur tout support.

Petites largeurs

Code	Dimensions l (mm) x L (m)	Couleur	Rouleaux / colis	Rouleaux* / palette	Prix € H.T. le rouleau		
					1 colis et +	3 colis et +	5 colis et +
13115065	12 x 100	Rouge	144	6480	1,43	1,22	1,14
13115083	12 x 100	Bleu	144	6480	1,43	1,22	1,14
13115187	12 x 100	Jaune	144	6480	1,43	1,22	1,14

Grandes largeurs

Code	Dimensions l (mm) x L (m)	Couleur	Rouleaux / colis	Rouleaux* / palette	Prix € H.T. le rouleau		
					1 colis et +	3 colis et +	5 colis et +
13115089	50 x 100	Bleu	36	1944	5,51	4,68	4,41
13115192	50 x 100	Jaune	36	1944	5,51	4,68	4,41
13115071	50 x 100	Rouge	36	1944	5,51	4,68	4,41
13115097	50 x 100	Vert	36	1944	5,51	4,68	4,41

Sélection Cenpac

Ruban adhésif polypropylène standard

Bonne adhésivité sur tout support !

- Composé d'un support polypropylène (PP) 28 µ et colle solvant.
- Épaisseur totale : 44 µ.
- Polyvalent : adhère sur tout type de caisses carton.
- Résiste au froid et à l'humidité.
- Préconisé avec le dévidoir réducteur de bruit (page 139).

Code	Dimensions l (mm) x L (m)	Couleur	Rouleaux / colis	Rouleaux* / palette	Prix € H.T. le rouleau		
					1 colis et +	3 colis et +	5 colis et +
570941	48 x 100	Havane	36	1080	2,25	1,91	1,80
570942	48 x 100	Transparent	36	1080	2,25	1,91	1,80
570943	48 x 100	Blanc	36	1080	2,25	1,91	1,80



PERSONNALISABLE

RESPECTUEUX DE L'ENVIRONNEMENT

Retrouvez notre solution écologique p. 16

Ruban adhésif polypropylène grande longueur

Réduction de 2/3 de la place de stockage !

- Composé d'un support polypropylène (PP) 28 µ et colle solvant.
- Épaisseur totale : 45 µ.
- Gain de temps et de place : limite le volume de stockage et permet à l'utilisateur de changer son rouleau moins souvent.
- Rouleau diamètre intérieur 38 mm, diamètre extérieur 120 mm.
- Dévidoir à lame rétractable : évite tout risque de coupure. Frein fixe.
- Recyclable.

Code	Dimensions l (mm) x L (m)	Couleur	Rouleaux / colis	Rouleaux* / palette	Prix € H.T. le rouleau		
					1 colis et +	3 colis et +	5 colis et +
13129147	48 x 200	Havane	36	1296	6,92	5,88	5,54
13125173	48 x 200	Transparent	36	972	6,92	5,88	5,54

Dévidoir

Code	Capacité l (mm) x L (m)	Prix € H.T. le dévidoir	
		1 et +	3 et +
13910171	48 x 200	18,95	17,06

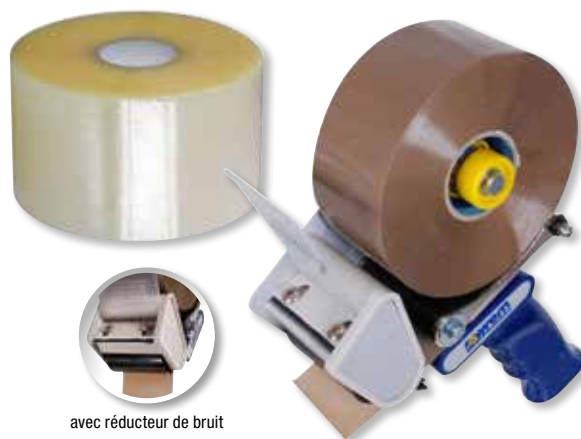

avec réducteur de bruit

1 rouleau de 200 m = 3 rouleaux standard de 66 m

Ruban adhésif polypropylène silencieux solvant

Grand confort d'utilisation !

- Composé d'un support polypropylène (PP) 30 µ et colle solvant.
- Épaisseur totale : 55 µ.
- Pouvoir d'adhésion instantané.
- Une fois posé, bonne tenue au froid.

Code	Dimensions l (mm) x L (m)	Couleur	Rouleaux / colis	Rouleaux* / palette	Prix € H.T. le rouleau		
					1 colis et +	3 colis et +	5 colis et +
13125776	50 x 100	Transparent	36	972	2,99	2,54	2,39
13129801	50 x 100	Havane	36	972	2,99	2,54	2,39
13133733	50 x 100	Blanc	36	972	2,99	2,54	2,39
595715	75 x 100	Transparent	24	648	4,11	3,49	3,29
13129117	75 x 100	Havane	24	648	4,11	3,49	3,29



PERSONNALISABLE

DÉROULEMENT SILENCIEUX

Ruban adhésif polyester

Excellente adhésivité !

- Composé d'un support polyester (PET) 15 µ et colle Hot melt renforcée adhésion 500 cN/cm.
- Épaisseur totale : 31 µ.
- Très bonne tenue sur tout type de caisses carton, y compris les caisses fortement recyclées.
- Pratique et gain de temps : changement de rouleau moins fréquent grâce à la longueur de 150 mètres.
- Préconisé avec le dévidoir réducteur de bruit (page 139).

Code	Dimensions l (mm) x L (m)	Couleur	Rouleaux / colis	Rouleaux* / palette	Prix € H.T. le rouleau		
					1 colis et +	3 colis et +	5 colis et +
621469	48 x 150	Havane	36	1620	1,99	1,79	1,69
621470	48 x 150	Transparent	36	1620	1,99	1,79	1,69



PRODUIT

Le polyester (PET) peut se recycler indéfiniment !

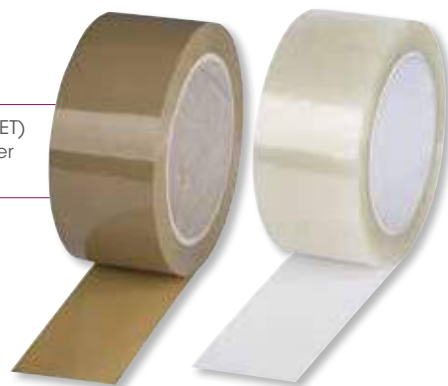

* Quantités susceptibles de modification.

RUBANS ADHÉSIFS IMPRESSION STANDARD

 Sélection Cenpac



516640
614614

617441

516639
614613

Ruban adhésif polypropylène silencieux

Pour garantir l'inviolabilité de vos colis !

- Composé d'un support polypropylène (PP) 32 µ et colle acrylique.
- Épaisseur totale : 52 µ.
- Optimise la gestion des flux et rappelle les conditions de manipulation.
- Confort d'utilisation : déroulement silencieux.
- Coloris blanc imprimé rouge.

Code	Dimensions l (mm) x L (m)	Impression	Rouleaux / colis	Rouleaux* / palette	Prix € H.T. le rouleau		
					1 colis et +	3 colis et +	5 colis et +
516639	48 x 100	Fragile	36	1800	3,07	2,61	2,46
516640	48 x 100	Bande de garantie	36	1800	3,07	2,61	2,46
617441	48 x 100	Bande de garantie français/anglais	36	1800	3,07	2,61	2,46
614613	75 x 100	Fragile	24	1200	3,12	2,65	2,50
614614	75 x 100	Bande de garantie	24	1200	3,12	2,65	2,50



DÉROULEMENT
SILENCIEUX

570873

570874

516638

566786

516631

566787

570875

Ruban adhésif polypropylène

Sécurisez vos envois !

- Composé d'un support polypropylène (PP) 28 µ et colle Hot melt.
- Épaisseur totale : 45 µ.
- Solution simple et économique pour indiquer les précautions à prendre lors de la manipulation de vos produits.
- Préconisé avec un dévidoir réducteur de bruit (page 139).

Code	Dimensions l (mm) x L (m)	Couleur	Impression	Rouleaux / colis	Rouleaux* / palette	Prix € H.T. le rouleau		
						1 colis et +	3 colis et +	5 colis et +
570873	48 x 100	Havane	Fragile	36	1800	2,89	2,46	2,31
570874	48 x 100	Havane	Bande de garantie	36	1800	2,89	2,46	2,31
516638	48 x 100	Blanc	Fragile	36	1800	2,89	2,46	2,31
566786	48 x 100	Blanc	Bande de garantie	36	1800	2,89	2,46	2,31
566787	48 x 100	Blanc	Ne pas dépalettiser	36	1800	2,89	2,46	2,31
570875	48 x 100	Blanc	Ne pas gerber	36	1800	2,89	2,46	2,31
516631	48 x 100	Blanc	Non conforme	36	1800	2,89	2,46	2,31

RUBAN ADHÉSIF DE SÉCURITÉ



PRODUIT

Laisse une preuve apparente en cas d'ouverture du colis !



Ruban adhésif de sécurité

Sceau de sécurité contre le vol !

- Composé d'un support polyester (PET) 23 µ et colle Hot melt.
- Épaisseur totale : 41 µ.
- Message anti-effraction "void-fraud-opened" laissé sur le support lors du décollement.
- Utilisable sur tous types de caisses.

Code	Dimensions l (mm) x L (m)	Couleur	Rouleaux / colis	Prix € H.T. le colis		
				1 et +	3 et +	5 et +
611575	50 x 50	Rouge	6	102,86	87,43	82,29

* Quantité susceptible de modification.

 Sélection Cenpac

 **PRODUIT**

Permet l'écriture !



exemple de personnalisation
voir page 127

622641

630541

Ruban adhésif kraft standard

Issu de ressources renouvelables !

- Support papier kraft 57 g/m² avec un enduit sans silicone et colle solvant.
- Bonne adhésion instantanée : 250 cN/cm.
- Assure une fermeture parfaite et valorisante des colis.



Code	Dimensions l (mm) x L (m)	Épaisseur (μ)	Rouleaux / colis	Rouleaux* / palette	Prix € H.T. le rouleau		
					1 colis et +	3 colis et +	5 colis et +
622641	48 x 50	128	24	864	2,55	2,30	2,17
630541	75 x 50	128	24	1080	3,95	3,56	3,36



PERSONNALISABLE

 **PRODUIT**

Haute adhésivité !

Ruban adhésif kraft Scotch® 3M 3444

Souple et résistant !

- Support papier kraft 70 g/m² avec un enduit sans silicone et colle solvant renforcée adhésion 244 cN/cm.
- Forte résistance mécanique.



Code	Dimensions l (mm) x L (m)	Épaisseur (μ)	Rouleaux / colis	Rouleaux* / palette	Prix € H.T. le rouleau		
					1 colis et +	3 colis et +	5 colis et +
578858	50 x 50	110	36	972	4,34	3,91	3,69



Ruban adhésif kraft Tesa® 4313

Performant et esthétique !

- Support papier kraft 55 g/m² avec un enduit sans silicone et colle Hot melt sans solvant adhésion 750 cN/cm.
- Fort pouvoir adhésif.
- Allongement important pour absorber les chocs.



Code	Dimensions l (mm) x L (m)	Épaisseur (μ)	Rouleaux / colis	Rouleaux* / palette	Prix € H.T. le rouleau		
					1 colis et +	3 colis et +	5 colis et +
516536	50 x 50	107	36	864	4,77	4,29	4,05

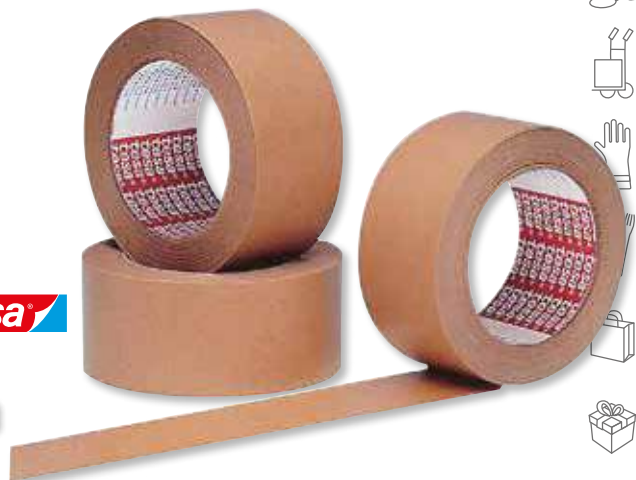

* Quantités susceptibles de modification.



Des produits
SUR-MESURE ET PERSONNALISÉS

Nous vous accompagnons
pour la réalisation de vos produits
personnalisés
et vos emballages spécifiques.

www.cenpac.fr





Scelleuse de sachets

Pour assurer la fermeture automatique de vos sachets !

- Équipée d'une lame de coupe du ruban.
- Accepte des rubans adhésifs de 9 et 12 mm de largeur avec mandrin de 76 mm.
- Possibilité de la fixer sur une table.

Code	Capacité l (mm)	Dimensions L x l x h (mm)	Poids (kg)	Prix € H.T. la scelleuse	
				1 et +	5 et +
13910045	9 à 12	220 x 75 x 152	1,04	18,48	16,63



Distributeur semi-automatique d'adhésif à longueur réglable

Obtenez votre ruban en un tour de main !

- Distribue tout type de rubans adhésifs de 15 à 25 mm de largeur avec mandrin de 76 mm.
- Le ruban se présente à la longueur pré-sélectionnée.
- Longueur de coupe de 2 à 10 cm.
- Pour adhésifs polypropylène (PP) et polychlorure de vinyle (PVC).

Code	Capacité l (mm)	Dimensions L x l x h (mm)	Poids (kg)	Prix € H.T. le distributeur	
				1 et +	5 et +
621471	15 à 25	150 x 100 x 70	1,6	111,03	99,93



Distributeur électrique d'adhésif PS2A

Pour tout type de rubans adhésifs : armés, double face !

- Distribue l'adhésif jusqu'à 99 cm.
- Diamètre intérieur : 76 mm.
- Affichage LED numérique.
- Pré-sélection des longueurs.
- Mode automatique de distribution et coupe de la bande.

Code	Capacité l (mm)	Dimensions L x l x h (mm)	Diamètre ext. max. du rouleau (mm)	Poids (kg)	Prix € H.T. le distributeur
					1 et +
568597	9 à 50	216 x 140 x 152	170	3,5	1 027,94

affichage LED



Machine de mise sous bande

Format des produits (en mm)

h	L	l	h	Min. Max.	
				L	h
	-	-	-	200	230

Cadence

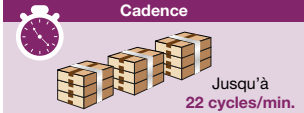

Pour composer des lots, regrouper des produits !

- Pour banderoler facilement des produits ou des documents.
- Alternative écologique : la bande de 30 mm remplace l'emballage complet du produit.

Code	620003				
Dimensions L x l x h (mm)	425 x 400 x 350				
Force de serrage	100 g à 4 kg				
Alimentation électrique	220 V mono				
Prix € H.T. l'unité	3 590,00				

Bobine pour mise sous bande

Code	Dimensions l (mm) x L (m)	Épaisseur (µ)	Couleur	Grammage (g/m²)	Bobines / colis	Prix € H.T. la bobine	
						1 colis et +	3 colis et +
620024	30 x 150	15	Havane	70	32	5,90	5,31
620123	30 x 150	100	Transparent	-	32	12,50	11,25

PERSONNALISABLE

620024 : kraft et polyéthylène (PE)

620123 : polypropylène (PP)



 Sélection Cenpac

Dévidoir pour usage intensif

Très résistant !

- Corps métal.
- Frein réglable.
- Largeur du rouleau : jusqu'à 75 mm.
- Longueur du rouleau : jusqu'à 132 m pour le ruban polypropylène (PP) et 150 m pour le ruban polyester (PET).

Code	Caractéristiques	Poids (g)	Capacité ruban l (mm)	Capacité ruban L (m)	Prix € H.T. le dévidoir	
					1 et +	5 et +
362471	-	750	50	132 (PP) et 150 (PET)	21,95	19,76
13910003	-	830	75	132 (PP) et 150 (PET)	23,03	20,73
609440	Lame protégée	810	75	132 (PP) et 150 (PET)	24,46	22,01

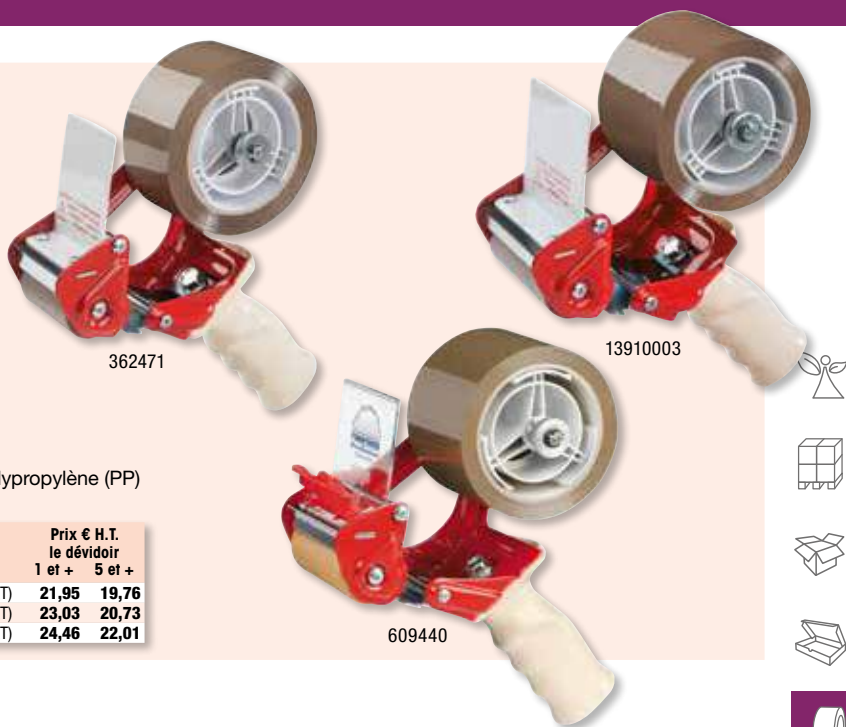

? LE SAVIEZ-VOUS ?

Les caractéristiques des dévidoirs adhésifs

- Avec frein à usage constant : le frein exerce la même tension jusqu'à la fin du rouleau.
- Avec frein réglable : réglage précis de la vitesse de déroulement.
- Avec lame rétractable : évite tous risques de coupure.

Dévidoir standard

Gain de temps garanti !

- Corps métal.
- Excellente application de l'adhésif.
- Dévidoir pratique grâce au maintien du ruban contre l'appareil après découpe.
- Largeur du rouleau : jusqu'à 50 mm.
- Longueur du rouleau : jusqu'à 132 m pour le ruban polypropylène (PP) et 150 m pour le ruban polyester (PET).

Code	Caractéristiques	Poids (g)	Capacité ruban l (mm)	Capacité ruban L (m)	Prix € H.T. le dévidoir	
					1 et +	5 et +
Avec réducteur de bruit						
13910254	Frein à usage constant	475	50	132 (PP) et 150 (PET)	12,17	10,95
Sans réducteur de bruit						
398395	Lame rétractable	425	50	132 (PP) et 150 (PET)	10,33	9,30
13910002	Frein réglable	410	50	132 (PP) et 150 (PET)	7,28	6,55



Dévidoir Scotch® 3M

Haute qualité !

- Dévidoir de haute qualité répondant aux exigences Scotch® 3M.
- Équipé d'un corps en plastique.
- Largeur du rouleau : jusqu'à 75 mm.
- Longueur du rouleau : jusqu'à 150 m.

Code	Désignation	Caractéristiques	Poids (g)	Capacité ruban l (mm)	Capacité ruban L (m)	Prix € H.T. le dévidoir	
						1 et +	5 et +
Avec réducteur de bruit							
357175	H150	Frein à usage constant	370	50	150	27,41	24,67
Sans réducteur de bruit							
361588	H183	Frein réglable	510	75	150	31,77	28,59





NOUVEAU



PRODUIT

Clavier tactile et imperméable !



Distributeur électronique de bande gommée LAPOMATIC

Économique et silencieux pour une fermeture inviolable de vos colis !

- Pour tout type de bande gommée.
- Automatique : 22 longueurs de coupes pré-réglées de 10 à 210 cm.
- Production en continu grâce à la touche "Random Length".
- Deux longueurs mémorisables : "courte" et "longue".
- Taux d'humidification réglable selon l'épaisseur de la bande gommée.
- Alimentation électrique : 230 V, 60 Hz.
- Garantie 1 an, hors pièces d'usures.
- Pièces de rechange : nous contacter.

Code	Largeur du ruban (mm)	Diamètre ext. rouleau max. (mm)	Dimensions L x l x h (cm)	Poids (kg)	Prix € H.T. le distributeur
633009	De 20 à 100	200	45 x 29 x 25	12	1 175,00



Distributeur électronique de bande gommée VARIO 555 eMA

Automatique : le plus utilisé par les plus grands du e-commerce !

- Pour tout type de bande gommée.
- Offre 14 choix prédéfinis de longueur de 15 à 145 cm en un seul appui de bouton.
- Enregistre et distribue jusqu'à 3 longueurs en 1 fois en mode automatique avec possibilité d'ajustement de celles-ci par des touches de fonction spécifique (+, - et x 2). Touche répétition.
- Alimentation électrique : 220 V, 50 Hz.
- Garantie 1 an, hors pièces d'usure.
- Pédale en option et pièces de rechange : nous contacter.

Code	Largeur du ruban (mm)	Diamètre ext. rouleau max. (mm)	Dimensions L x l x h (cm)	Poids (kg)	Prix € H.T. le distributeur
568048	De 40 à 80	250	51 x 32 x 30	15	1 564,92



Distributeur manuel de bande gommée Cyklop B6

Accepte tout type de bande gommée !

- Déroule la bande gommée de 10 à 110 cm avec une laize de 20 à 100 mm.
- Garantie 1 an, hors pièces d'usure.

Code	Largeur du ruban (mm)	Diamètre ext. rouleau max. (mm)	Dimensions L x l x h (cm)	Poids (kg)	Prix € H.T. le distributeur
611233	De 20 à 100	200	38,5 x 28,5 x 22,2	9,3	575,00

Bande gommée

Fermeture efficace et écologique !

- Constituée d'un papier kraft 100% recyclé pour la bande gommée standard et 100% pure kraft pour les bandes gommées résistante et ultra-résistante.
- Colle végétale à base de féculé de pomme de terre, prise rapide, activable à l'eau. Elle pénètre en profondeur dans les fibres du carton, même recyclées.
- Forme un emballage homogène avec le carton, résistant et inviolable.
- Un grammage élevé assure une résistance mécanique plus importante.
- Trois qualités :
 - standard : 100% recyclé, 100% recyclable,
 - résistante : renfort sinusoïdal en fibres de polyester (PET),
 - ultra-résistante : armature chaîne et trame en fibres de verre.

Standard

Code	Grammage (g/m ²)	Dimensions l (mm) x L (m)	Rouleaux / colis	Prix € H.T. le rouleau		
				1 colis et +	3 colis et +	5 colis et +
626964	60	40 x 200	18	3,27	2,78	2,62
626967	60	50 x 200	18	4,02	3,42	3,22
626973	60	60 x 200	12	4,91	4,17	3,93
626979	60	70 x 200	12	5,63	4,79	4,50
626980	70	60 x 200	12	5,72	4,86	4,58
626981	70	70 x 200	12	6,57	5,58	5,26
626982	90	70 x 200	12	8,44	7,17	6,75

Résistante

Code	Grammage (g/m ²)	Dimensions l (mm) x L (m)	Rouleaux / colis	Prix € H.T. le rouleau		
				1 colis et +	3 colis et +	5 colis et +
628693	90	70 x 150	12	8,05	6,84	6,44

Ultra-résistante

Code	Grammage (g/m ²)	Dimensions l (mm) x L (m)	Rouleaux / colis	Prix € H.T. le rouleau		
				1 colis et +	3 colis et +	5 colis et +
626983	130	70 x 150	12	13,67	11,62	10,94



EXPORT



PERSONNALISABLE



PRODUIT

Inviolable : en cas de tentative d'ouverture, le carton se déchire !



PERSONNALISABLE



E-COMMERCE

Bande gommée standard avec bande d'arrachage

Fermeture sécurisée et ouverture facile de vos colis !

- Constituée d'un papier kraft 100% recyclé, 100% recyclable et certifié FSC®.
- Colle végétale à base de féculé de pomme de terre, activable à l'eau et prise rapide.
- Gain de temps : la bande d'arrachage en papier facilite l'ouverture du colis.
- Ouverture du colis sans aucun objet coupant : le contenu est protégé et l'utilisateur sécurisé.

Code	Grammage (g/m ²)	Dimensions l (mm) x L (m)	Rouleaux / colis	Prix € H.T. le rouleau		
				1 colis et +	3 colis et +	5 colis et +
633054	70	70 x 150	12	5,68	4,83	4,54



NOUVEAU



LE SAVIEZ-VOUS ?

Les avantages de la bande gommée

- Sûre : la colle végétale pénètre parfaitement les fibres papier du carton.
- Écologique : entièrement à base de papier et 100% recyclable.
- Esthétique : elle reprend la teinte du carton en le fermant avec une seule bande.
- Résistante : collage instantané et renforcé pour les produits lourds avec la bande gommée armée.





EXPORT



PERSONNALISABLE

Ruban adhésif armé "fil à fil"

Pour la fermeture de vos emballages lourds !

- Composé d'un support polypropylène (PP) armé, colle Hot melt et d'une armature longitudinale.
- Épaisseur totale : 105 µ.
- Indéchirable dans le sens de la largeur.
- Recommandé pour le bottelage et le maintien des produits sur palettes.

Code	Dimensions l (mm) x L (m)	Rouleaux / colis	Prix € H.T. le rouleau		
			1 colis et +	3 colis et +	5 colis et +
13139001	15 x 50	60	1,45	1,23	1,16
13139002	19 x 50	48	1,73	1,47	1,38
13139007	25 x 50	36	2,28	1,94	1,82
13139009	38 x 50	24	3,43	2,92	2,74
13139010	50 x 50	18	4,52	3,84	3,62



EXPORT



PERSONNALISABLE

Ruban adhésif armé "chaîne et trame"

Une résistance infaillible !

- Composé d'un support polypropylène (PP) armé, colle Hot melt et d'une armature croisée.
- Épaisseur totale : 115 µ.
- Indéchirable dans les deux sens.
- Recommandé pour le transport de charges lourdes ou en vrac.

Code	Dimensions l (mm) x L (m)	Rouleaux / colis	Prix € H.T. le rouleau		
			1 colis et +	3 colis et +	5 colis et +
13139033	19 x 50	48	2,75	2,34	2,20
13139034	25 x 50	36	3,63	3,09	2,90
13139036	38 x 50	24	5,51	4,68	4,41
13139037	50 x 50	18	7,25	6,16	5,80
13139038	75 x 50	12	10,95	9,31	8,76



EXPORT



3M
Scotch

Ruban adhésif armé "chaîne et trame" Scotch® 3M 8959

Solidité et fiabilité pour vos envois !

- Composé d'un support polypropylène (PP) armé, colle Hot melt renforcée adhésion 800 cN/cm.
- Épaisseur totale : 145 µ.
- Indéchirable dans les deux sens.
- Recommandé pour la fermeture sécurisée des emballages lourds destinés à l'export ou à la palettisation.

Code	Dimensions l (mm) x L (m)	Rouleaux / colis	Prix € H.T. le rouleau		
			1 colis et +	3 colis et +	5 colis et +
398396	50 x 50	18	8,15	6,93	6,52



Dévidoir H128

3M
Scotch



Dévidoir H10

Dévidoir pour ruban adhésif armé

Coupe rapide et efficace des rubans les plus résistants !

- Bonne prise en main.
- Pose régulière du ruban adhésif.

Code	Désignation	Matériau	Capacité ruban l (m)	Capacité ruban L (m)	Prix € H.T. le dévidoir	
					1 et +	5 et +
361586	H10	Plastique	25	50	35,70	32,13
361587	H128	Métal	50	50	67,54	60,79



Adhésif de masquage

Usages multiples !

- Adhésion à tous types de supports, résistance à l'eau et à des températures jusqu'à 60°C pour la colle Hot melt et jusqu'à 100°C pour la colle solvant.
- Se retire sans laisser de traces. Permet l'écriture.

Code	Dimensions l (mm) x L (m)	Résistance en température (°C)	Rouleaux / colis	Prix € H.T. le rouleau		
				1 colis et +	3 colis et +	5 colis et +
Colle Hot melt						
13147001	19 x 50	60	48	0,82	0,70	0,66
13147002	25 x 50	60	36	1,14	0,97	0,91
13147004	38 x 50	60	24	1,86	1,58	1,49
13147003	50 x 50	60	24	2,40	2,04	1,92
Colle solvant						
13145003	19 x 50	80/100	48	1,17	0,99	0,94
13145004	25 x 50	80/100	36	1,53	1,30	1,22
13145001	38 x 50	80/100	24	3,57	3,03	2,86
13145002	50 x 50	80/100	24	3,05	2,59	2,44



PRODUIT

Pour de très hautes températures :
jusqu'à 160°C pendant 1 heure !

Adhésif de masquage haute température 3M 501E

Pour le secteur automobile, bâtiment, traitement
de surface....!

- Papier crêpé coloris chamois épaisseur 15 mm, colle solvant.
- Résiste au solvant et à l'humidité, aux décollements et à l'ondulation.
- Adhésion sur surfaces lisses et courbées.
- Pour des applications intérieures. Ne doit pas être exposé aux rayons solaires.
- À utiliser pour des systèmes de séchage au four, UV et IR (InfraRouge).

Code	Dimensions l (mm) x L (m)	Résistance en température (°C)	Rouleaux / colis	Prix € H.T. le rouleau		
				1 colis et +	3 colis et +	5 colis et +
615487	18 x 50	160	48	3,92	3,33	3,14
615488	24 x 50	160	36	5,57	4,73	4,46
615489	48 x 50	160	20	10,81	9,19	8,65



Poignées adhésives

Facilitent le transport de vos caisses carton !

- Bandes prédécoupées en polypropylène (PP) épaisseur 80 µ adhésives aux extrémités.
- Adhésif Hot melt renforcé adhésion 600 cN/cm.
- Zone de portage : 28 cm.
- Épaisseur totale : 180 µ.

Code	Dimensions L x l (mm)	Résistance rupture (kg)	Poignées / lot	Poignées / colis	Prix € H.T. le colis	
					1 colis et +	3 colis et +
632543	584 x 35	7,5	25	200	41,44	37,30





Ruban adhésif machine polypropylène Scotch® 3M 371

Pour la fermeture de vos caisses légères et recyclées !

- Composé d'un support polypropylène (PP) 28 µ et colle Hot melt renforcée adhésion 400 cN/cm.
- Épaisseur totale : 48 µ.
- Très bonne tenue sur les caisses carton à couverture recyclée.

Code	Dimensions l (mm) x L (m)	Épaisseur (µ)	Couleur	Rouleaux / colis	Rouleaux* / palette	Prix € H.T. le rouleau		
						1 colis et +	3 colis et +	5 colis et +
Grande longueur 990 m								
359184	48 x 990	28	Havane	6	216	20,55	17,47	16,44
357160	48 x 990	28	Transparent	6	216	20,55	17,47	16,44
359183	50 x 990	28	Blanc	6	216	20,55	17,47	16,44
Très grande longueur 1500 m								
378409	48 x 1500	28	Transparent	6	162	29,90	25,42	23,92



très grande longueur



Ruban adhésif machine polypropylène Scotch® 3M 3739

Pour l'exportation longue durée de vos caisses recyclées !

- Composé d'un support polypropylène (PP) 35 µ et colle Hot melt renforcée adhésion 450 cN/cm.
- Épaisseur totale : 56 µ.
- Très bonne tenue sur les caisses carton à couverture recyclée et fortement recyclée.

Code	Dimensions l (mm) x L (m)	Épaisseur (µ)	Couleur	Rouleaux / colis	Rouleaux* / palette	Prix € H.T. le rouleau		
						1 colis et +	3 colis et +	5 colis et +
Grande longueur 990 m								
359185	48 x 990	35	Havane	6	216	30,97	26,32	24,78
357163	48 x 990	35	Transparent	6	216	30,97	26,32	24,78
611428	75 x 990	35	Transparent	4	144	44,48	37,81	35,58



Machine à fermer les caisses semi-automatique monofORMAT TBD

Format des caisses (en mm)

h	L	l	Min. Max.	
			L	h
			150	∞
			160	500
			110	500

Type de colis



Ergonomique et rapide d'utilisation !

- Fluidifie la préparation et automatise la fermeture des colis.
- Machine montée sur quatre roulettes pivotantes.
- Deux têtes de pose (supérieure et inférieure) 50 mm haute performance, réglables pour passage de ruban adhésif de 25 à 160 µ (essais préalables conseillés).
- Un convoyeur avec T de maintien des caisses longueur 500 mm en entrée de machine.
- Un convoyeur droit longueur 500 mm en sortie de machine.
- Fonctionne avec quatre bandes d'entraînement.
- Ajustable en hauteur au format de caisse souhaité grâce à une manivelle.
- Guide de centrage des caisses réglable indépendamment.
- Double galets presseurs pour un parfait jointage des rabats supérieurs.
- Boutons de commande faciles d'accès et réversibles de gauche à droite avec inversion du sens d'entrée/de sortie sur demande.
- Pour ruban adhésif de 75 mm de largeur : nous consulter.
- Disponible en version multiformat page 261.

Code	628796	628800
Désignation	Machine TBD seule	Pack machine TBD
Dimensions machine L x l x h (mm)	880 x 740 x 2030	880 x 740 x 2030
Vitesse de rotation	22 m/min	22 m/min
Charge max. caisse (kg)	50	50
Diamètre ext. rouleau max. (mm)	400	400
Largeur ruban adhésif (mm)	50	50
Alimentation électrique	220 V mono	220 V mono
Prix € H.T. l'unité	4 200,00	4 900,00



Composition du pack (628800) :
Mêmes éléments que la machine seule sauf pour le convoyeur en sortie de machine : convoyeur extensible longueur 1 400 à 4 500 mm, + 1 colis de 6 rouleaux d'adhésif 50 mm x 1 000 m (code colis : 628705).

Tous les adhésifs de cette page sont personnalisables. * Quantités susceptibles de modification.

Ruban adhésif machine polypropylène performance

Parfaitement adapté aux fermetures à grande cadence !

- Composé d'un support polypropylène (PP) 28 µ pour la longueur de 1 000 m, de 30 µ pour la longueur de 1 500 m et colle solvant.
- Épaisseur totale : 45 µ sauf pour le code 617109 : 46 µ.
- Adhésion instantanée.
- Bonne tenue au froid (températures supérieures à 0°C) et milieux humides.

Code	Dimensions l (mm) x L (m)	Épaisseur (µ)	Couleur	Rouleaux / colis	Rouleaux* / palette	Prix € H.T. le rouleau		
						1 colis et +	3 colis et +	5 colis et +
Grande longueur 1000 m								
13129766	50 x 1000	28	Havane	6	216	23,11	19,64	18,49
13133832	50 x 1000	28	Transparent	6	216	23,11	19,64	18,49
Très grande longueur 1500 m								
617109	50 x 1500	30	Transparent	3	216	42,67	36,27	34,14



Ruban adhésif machine polypropylène standard

La productivité au meilleur prix !

- Composé d'un support polypropylène (PP) 28 µ et colle Hot melt.
- Épaisseur totale : 45 µ.
- Existe en 2 longueurs : 1 000 et 1 500 m.
- Forte adhésion instantanée. Préconisé pour la fermeture des caisses en carton recyclé.

Code	Dimensions l (mm) x L (m)	Épaisseur (µ)	Couleur	Rouleaux / colis	Rouleaux* / palette	Prix € H.T. le rouleau		
						1 colis et +	3 colis et +	5 colis et +
Grande longueur 1000 m								
355855	48 x 1000	28	Havane	6	216	16,96	14,42	13,57
355857	48 x 1000	28	Transparent	6	216	16,96	14,42	13,57
13129711	75 x 1000	28	Havane	4	144	25,39	21,58	20,31
593306	75 x 1000	28	Transparent	4	144	25,39	21,58	20,31
Très grande longueur 1500 m								
599404	48 x 1500	28	Transparent	6	162	25,03	21,28	20,02
603880	48 x 1500	28	Havane	6	288	25,03	21,28	20,02

PRODUIT

Rouleau de 1 500 m offrant une plus grande autonomie !

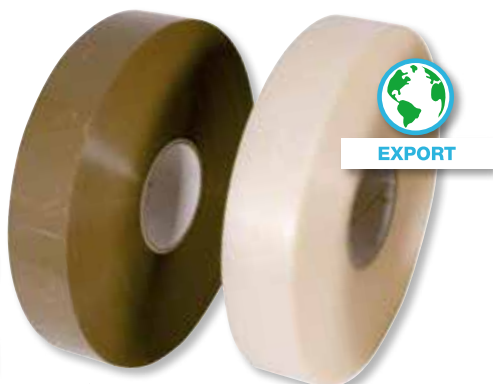

Ruban adhésif machine polypropylène K39

Sécurisez vos expéditions !

- Composé d'un support polypropylène (PP) 35 µ et colle Hot melt renforcée adhésion 600 cN/cm.
- Épaisseur totale : 59 µ.
- Très bon maintien sur les couvertures recyclées.
- Une fois posé, bonne résistance au froid.

Code	Dimensions l (mm) x L (m)	Épaisseur (µ)	Rouleaux / colis	Rouleaux* / palette	Prix € H.T. le rouleau		
					1 colis et +	3 colis et +	5 colis et +
Transparent							
628705	50 x 1000	35	6	216	27,87	23,69	22,30
628709	75 x 1000	35	4	144	40,22	34,19	32,18
Havane							
628708	50 x 1000	35	6	216	27,87	23,69	22,30
628710	75 x 1000	35	4	144	40,22	34,19	32,18

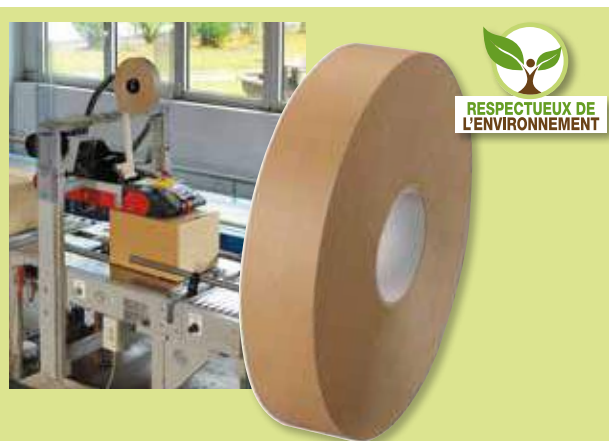

Ruban adhésif machine papier

Alternative écologique au ruban adhésif support plastique !

- Composé d'un support papier 57 g/m² et colle solvant.
- Épaisseur totale : 110 µ.
- Couleur : havane.
- Papier écologique : se recycle avec la caisse carton sans générer d'impuretés.

Code	Dimensions l (mm) x L (m)	Épaisseur (µ)	Rouleaux / colis	Rouleaux* / palette	Prix € H.T. le rouleau		
					1 colis et +	3 colis et +	5 colis et +
626736	50 x 500	110	6	360	22,73	19,32	18,18



EXPORT



RESPECTUEUX DE L'ENVIRONNEMENT

Tous les adhésifs de cette page sont personnalisables. * Quantités susceptibles de modification.





NOUVEAU



PRODUIT

Visualisez rapidement les distances de sécurité à respecter !

Ruban adhésif PVC imprimé distance de sécurité

Idéal pour maintenir une distance de sécurité entre les personnes !

- Support en polychlorure de vinyle (PVC) 37 µ et colle solvant. Épaisseur totale : 57 µ.
- Message imprimé : "Veillez conserver une distance de 1,5 mètre. Cet adhésif fait 0,5 mètre."
- Permet de limiter la proximité des personnes lorsque cela est nécessaire.
- Application au sol sur surface propre et lisse pour une indication temporaire.
- Utilisation sur diverses surfaces : carton, papier, plastique, etc.
- Coloris jaune imprimé noir.

Code	Dimensions l (mm) x L (m)	Impression	Rouleaux / colis	Rouleaux / palette	Prix € H.T. le colis	
					1 et +	6 et +
632116	50 x 66	Distance de sécurité 1,5 m	6	1980	34,00	25,50



Ruban adhésif de marquage au sol PVC Tesa® 4169

Pour une signalisation claire des zones d'emplacement et de travail !

- Support en polychlorure de vinyle (PVC) et colle acrylique. Épaisseur totale : 180 µ.
- Pour des applications de marquage permanent.
- Sert également pour la pose de ligne de guidage pour des véhicules.
- Ruban antislissure.
- S'enlève sans laisser de résidus.

Code	Dimensions l (mm) x L (m)	Couleur	Rouleaux / colis	Prix € H.T. le colis		
				1 et +	3 et +	5 et +
621041	50 x 33	Jaune	6	116,54	99,06	93,23
621042	50 x 33	Blanc	6	116,54	99,06	93,23
621043	50 x 33	Rouge	6	116,54	99,06	93,23
621044	50 x 33	Noir	6	116,54	99,06	93,23
621045	50 x 33	Bleu	6	116,54	99,06	93,23
621046	50 x 33	Vert	6	116,54	99,06	93,23



Ruban adhésif de marquage au sol

Délimite les coursives, les aires dangereuses !

- Film en polychlorure de vinyle (PVC) 160 µ et colle solvant.
- Ruban de signalisation à bandes transversales noires et jaunes.
- Très bonne résistance au vieillissement et au piétinement.
- Ininflammable, résistant à l'abrasion, à la corrosion et à l'humidité.
- Facilement déformable pour épouser les formes difficiles.

Code	Dimensions l (mm) x L (m)	Rouleaux / colis	Prix € H.T. le rouleau		
			1 colis et +	3 colis et +	5 colis et +
593822	50 x 33	18	8,87	7,54	7,10



Ruban de balisage

Permet de sécuriser une zone en limitant l'accès !

- Film en polyéthylène (PE) 30 µ.
- Bicolore rouge et blanc.
- Bonne résistance mécanique à l'étirement.
- Usage à l'intérieur et à l'extérieur.

Code	Dimensions l (mm) x L (m)	Rouleaux / colis	Prix € H.T. le colis		
			1 colis et +	3 colis et +	5 colis et +
608438	50 x 100	6	22,87	19,44	18,30



Ruban adhésif toile plastifiée

Multi-usages !

- Composé d'une toile tissu laminée polyéthylène (PE) et colle Hot melt.
- Excellente résistance à la vapeur.

Code	Dimensions l (mm) x L (m)	Épaisseur (μ)	Couleur	Rouleaux / colis	Prix € H.T. le rouleau		
					1 colis et +	3 colis et +	5 colis et +
13155147	50 x 50	190	Noir	24	7,37	6,26	5,90
13155009	50 x 50	190	Gris	24	6,88	5,85	5,50



Ruban adhésif spécial bâtiment

Pour le bricolage, l'étanchéité, l'isolement, la protection !

- Ruban en polychlorure de vinyle (PVC) orange et colle solvant, très résistant à la perforation.
- S'utilise par tout temps et sur tuyauterie chaude.
- Résiste à l'humidité sans se décoller ainsi qu'aux températures extrêmes (de 0°C à +80°C).

Code	Dimensions l (mm) x L (m)	Épaisseur (μ)	Rouleaux / colis	Prix € H.T. le rouleau		
				1 colis et +	3 colis et +	5 colis et +
398429	48 x 33	140	36	3,19	2,71	2,55

RUBANS ADHÉSIFS DOUBLE FACE



Ruban adhésif double face Tesa® 4970

Pour un collage très résistant longue durée !

- Film blanc composé d'un support en polychlorure de vinyle (PVC) et adhésif acrylique.
- Résistant à l'humidité, au vieillissement et aux UV, tenue en température jusqu'à 60°C. Adhésion sur surfaces lisses.
- Pour la fixation de moulures, d'éléments de décoration...

Code	Dimensions l (mm) x L (m)	Épaisseur (mm)	Rouleaux / colis	Prix € H.T. le rouleau		
				1 colis et +	3 colis et +	5 colis et +
516493	19 x 50	0,24	48	23,33	19,83	18,66



Ruban adhésif double face standard

Pour la pose des revêtements de sol !

- Double face polypropylène (PP) avec masse adhésive caoutchouc synthétique.
- Pour des applications courantes.

Code	Dimensions l (mm) x L (m)	Épaisseur (mm)	Rouleaux / colis	Prix € H.T. le rouleau		
				1 colis et +	3 colis et +	5 colis et +
13149559	50 x 25	0,14	36	5,10	4,34	4,08



Ruban adhésif double face support non tissé Tesa® 4959

Pour un collage fin de longue durée !

- Film translucide composé d'un support non tissé et adhésif acrylique.
- Résiste au vieillissement et aux UV, tenue en température jusqu'à 80°C en continu et 200°C en courte durée.
- Pour la fixation d'enseignes de faible poids, posters...

Code	Dimensions l (mm) x L (m)	Épaisseur (mm)	Rouleaux / colis	Prix € H.T. le rouleau		
				1 colis et +	3 colis et +	5 colis et +
581564	19 x 100	0,1	48	12,89	10,96	10,31

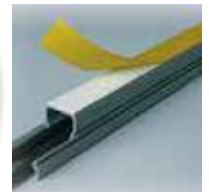
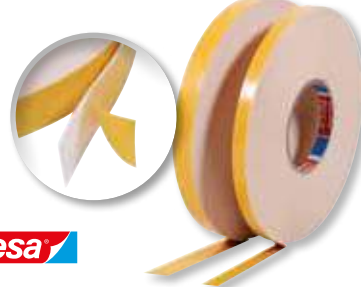

Ruban adhésif double face mousse Tesa® 4957

Pour collage sur surfaces irrégulières. Absorbe les chocs et vibrations !

- Film blanc composé d'un support mousse polyéthylène (PE) blanc et adhésif acrylique.
- Pour la fixation de gaines, câbles, panneaux décoratifs...

Code	Dimensions l (mm) x L (m)	Épaisseur (mm)	Rouleaux / colis	Prix € H.T. le rouleau		
				1 colis et +	3 colis et +	5 colis et +
516488	12 x 25	1,1	24	9,79	8,32	7,83
516491	19 x 25	1,1	16	15,29	13,00	12,23





Scellé de sécurité à tige crantée

Résistant et inaltérable !

- En polyéthylène (PE).
- Scellé qui répond à la norme ISO PAS 17712 2013.
- Serrage à volonté pour les bacs plastique, pochettes de sécurité, objets confidentiels...
- Sécurisé grâce à son insert métallique et à sa numérotation unique.

Code	Couleur	Diamètre x longueur (mm)	Scellés / sachets	Prix € H.T. le sachet 1 et +	3 et +
581540	Jaune	2 x 240	100	15,61	14,05
607923	Rouge	2 x 240	100	15,61	14,05



Scellé de sécurité à corps lisse

Pour un serrage progressif très précis !

- En polypropylène (PP) renforcé.
- Scellé qui répond aux normes de sécurité C-TPAT et à la norme ISO PAS 17712.
- Très pratique avec son système auto-ouvrant.
- Sécurisé grâce à sa numérotation à 7 chiffres et à son insert métallique.

Code	Couleur	Diamètre x longueur (mm)	Scellés / sachets	Prix € H.T. le sachet 1 et +	3 et +
601375	Jaune	7 x 400	100	23,87	21,48
607922	Blanc	7 x 400	100	23,87	21,48



Scellé pour container

Sécurise vos expéditions par container !

- Scellé haute sécurité qui répond à la norme ISO PAS 17712 2013 - HIGH SECURITY SEALS - GRADE H (douane U.S) et C-TPAT (Customer Trade Partnership Against Terrorism).
- En acier recouvert d'ABS, impression laser double numérotation lettres + 7 chiffres.
- Sûr : ce scellé ne peut être ouvert qu'avec un coupe-boulon.

Code	Couleur	Diamètre x longueur (mm)	Scellés / sachets	Prix € H.T. le sachet 1 et +	3 et +
633047	Jaune	8 x 74	10	24,00	21,60

Sélection Cenpac



Scellé métallique Tyden®

Agréé par les douanes !

- En fil d'acier zingué, pour une meilleure résistance.
- Outil coupant indispensable pour l'ouverture.
- Équipé de 2 anneaux-ressort dans la boule, pour un double verrouillage.
- Numérotation séquentielle à 7 chiffres.
- Simple d'utilisation : fermeture manuelle par clipsage, sans pince.

Code	Largeur (mm)	Longueur (mm)	Scellés / sachets	Prix € H.T. le sachet 1 et +	3 et +
626887	9,5	190	100	25,31	22,78



Scellé câble mécanique

Pour le transport maritime, la logistique, le secteur du luxe... !

- Boîtier en alliage aluminium coloris rouge et câble en acier galvanisé tressé réglable à fermeture automatique.
- Verrouillage de mécanisme en zinc.
- Répond aux normes de sécurité C-TPAT et à la norme ISO PAS 17712 - sécurité - (code 615352) et norme ISO PAS 17712 : 2013 - Grade H High security seal (code 615353).
- Numérotation séquentielle à 7 chiffres.

Code	Diamètre x longueur (mm)	Résistance au cisaillement (Kgf)	Résistance à la traction (kN)	Scellés / lot	Prix € H.T. le lot 1 et +	3 et +
615352	1,5 x 300	250	1,51	100	129,48	116,53
615353	3,5 x 300	915	11,71	10	14,51	13,06



Bracelet élastique

Plusieurs largeurs pour plus de résistance et de maintien !

- Solution simple et économique pour l'assemblage, la fermeture et le maintien.
- Sac de 1 kg.

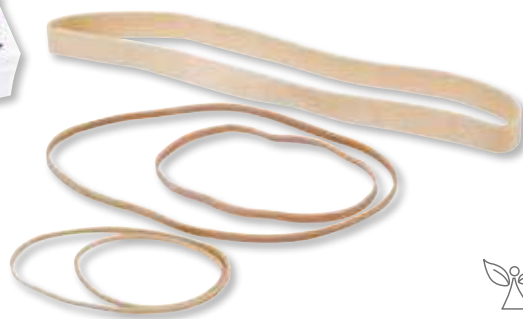

Code	Largeur (mm)	1/2 périmètre (mm)	Bracelets / sac	Sacs / colis	Prix € H.T. le sac		
					1 et +	4 et +	10 et +
13805182	1,7	60	2500	20	11,55	10,97	10,40
13805184	1,7	80	1800	20	11,55	10,97	10,40
13805161	3	100	1100	20	11,55	10,97	10,40
13805015	3	150	675	20	11,55	10,97	10,40
13805225	10	200	135	20	11,55	10,97	10,40

Collier de serrage transparent

Tige crantée à usage unique !

- Facile à utiliser et réglable.
- Pour attacher des câbles, fermer les sacs plastique.
- Longueur de 100 à 380 mm, largeur de 2,5 à 4,7 mm.
- Apte au contact alimentaire (sauf code 592874).
- Recyclable.



Code	Largeur (mm)	Longueur (mm)	Colliers / sachet	Prix € H.T. le sachet		
				1 et +	4 et +	10 et +
592872	2,5	100	1000	15,14	12,87	12,11
592873	3,5	145	1000	36,67	31,17	29,34
632159	3,5	202	1000	37,64	31,99	30,11
632160	4,5	200	1000	39,48	33,56	31,58
592878	4,5	380	100	11,65	9,90	9,32
592874	4,8	300	1000	56,46	47,99	45,17

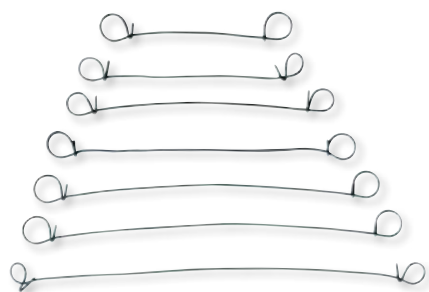

Lien bouclé plastifié

Très résistant !

- Pour fermer rapidement tous types de sacs plastique.
- À utiliser avec une drille.
- Vendu par couronne de 5 000 liens.

Code	Longueur (cm)	Prix € H.T. la couronne	
		1 et +	3 et +
566014	10	88,26	79,43
566012	12	97,21	87,49
566007	14	107,50	96,75
566009	16	118,76	106,88
566015	20	133,84	120,46
566016	24	146,03	131,43



Drille

Torsadez vos liens rapidement et facilement !

- Pour la fermeture des liens bouclés plastifiés.

Code	Prix € H.T. la drille	
	1 et +	3 et +
13980001	45,78	41,20



Sangle d'arrimage

Attachez, serrez et transportez en toute sécurité !

- En polyester (PET) et en une partie.
- Très résistante : insensible aux produits chimiques, UV et variations de températures. Imputrescible.
- Tendeur à cliquet qui permet de serrer et régler la tension en continu.
- Tension maximale d'utilisation (TMU) en ligne droite : 400 kg.
- Capacité d'arrimage en U : 800 kg.
- Conforme à la norme EN 12195-2.

Code	Dimensions l (mm) x L (m)	Résistance (kg)	Sangles / colis	Prix € H.T. la sangle		
				1 colis	2 colis	3 colis et +
587828	25 x 5	400	10	5,42	4,61	4,34



N

NOUVEAU



poignée ergonomique



PRODUIT

Économique !



GARANTIE 1 AN CONSTRUCTEUR



PORT DE GANTS RECOMMANDÉ



HAUTE TEMPÉRATURE

Pistolet à colle petit débit

Pour vos petites cadences !

- Applicateur de colle en bâtonnets diamètre 12 mm, maniable et léger.
- Montée en température : 5 à 7 minutes.
- Température de chauffe fixe : 195°C.
- Débit de colle : 1 200 g par heure avec collage par point ou par cordon de colle.

Code	Puissance (W)	Poids (kg)	Prix € H.T. le pistolet
632349	80	0,30	85,00

N

NOUVEAU



poignée ergonomique



GARANTIE 1 AN CONSTRUCTEUR



PORT DE GANTS RECOMMANDÉ



HAUTE TEMPÉRATURE

Pistolet à colle moyen débit

Pour vos moyennes cadences !

- Applicateur de colle en bâtonnets diamètre 12 mm, maniable.
- Montée en température : 5 minutes.
- Température de chauffe ajustable : de 130°C à 230°C.
- Débit de colle : 1 500 à 2 000 g par heure avec collage par point ou par cordon de colle.

Code	Puissance (W)	Poids (kg)	Prix € H.T. le pistolet
632350	300	0,78	132,00

N

NOUVEAU



support de pose



GARANTIE 1 AN CONSTRUCTEUR



PORT DE GANTS RECOMMANDÉ



HAUTE TEMPÉRATURE

Pistolet à colle gros débit

Pour vos grandes cadences !

- Applicateur de colle en cartouches diamètre 43 mm, tablettes ou granules.
- Montée en température : 5 minutes.
- Température de chauffe ajustable : de 60°C à 200°C.
- Débit de colle : 12 000 g par heure avec collage par point ou par cordon de colle.
- Support de pose intégré pour plus de sécurité.

Code	Puissance (W)	Poids (kg)	Prix € H.T. le pistolet
632351	600	1,22	502,00

N

NOUVEAU



poignée ergonomique

batterie



GARANTIE 1 AN CONSTRUCTEUR



PORT DE GANTS RECOMMANDÉ



HAUTE TEMPÉRATURE

Pistolet à colle sans fil

Pratique, il s'emporte partout !

- Applicateur de colle en bâtonnets diamètre 12 mm.
- Montée en température : 5 minutes.
- Température de chauffe fixe : 195°C.
- Débit de colle : 1 800 g par heure avec collage par point ou par cordon de colle.
- Batterie et chargeur inclus (100 minutes d'autonomie).

Code	Puissance (W)	Poids (kg)	Prix € H.T. le pistolet
632352	100	0,40	599,00

N

NOUVEAU



cartouches

bâtonnets

Colle pour pistolets

Pour toutes vos utilisations, en bâtonnets ou en cartouches !

- Colle type Hot melt, thermofusible.
- En bâtonnets pour pistolets petit, moyen débit et sans fil : diamètre 12 mm, longueur 300 mm.
- En cartouches pour pistolets gros débit : diamètre 43 mm, longueur 40 mm.

Code	Application	Couleur	Poids (kg)	Pièces / colis	Prix € H.T. le colis		
					1 et +	3 et +	5 et +
Bâtonnets compatibles avec pistolets faible, moyen débit et sans fil							
632411	Emballage	Beige	5	170	86,63	82,30	77,97
632412	Polyvalente	Transparent	5	170	80,65	76,62	72,59
632413	Surgélation	Transparent	5	170	105,00	99,75	94,50
Cartouches compatibles avec pistolet gros débit							
632414	Emballage	Jaune	10	170	195,00	185,25	175,50
632415	Double et triple cannelure	Blanc	10	170	315,00	299,25	283,50



ÉCONOMIQUE



Ficelle jute

100% naturelle et souple !

- Ficelle végétale, biodégradable.
- Poids : 2,5 kg.

Code	Qualité	Résist. rup. (kg)	Diam. (mm) x L (m)	Bobines / colis	Bobines / palette	Prix € H.T. la bobine		
						1 colis	2 colis	3 colis et +
614789	0,6/3	60	155 x 490	10	180	16,32	13,87	13,06
614790	0,4/3	70	155 x 325	10	180	16,32	13,87	13,06

Sélection Cenpac



Ficelle Sisal

Faible allongement !

- Produit naturel, de bonne résistance.
- Poids : 2,5 kg.

Code	Qualité	Résist. rup. (kg)	Diam. (mm) x L (m)	Bobines / colis	Bobines / palette	Prix € H.T. la bobine		
						1 colis	2 colis	3 colis et +
13505006	0,6/3	88	2,8 x 490	10	210	20,62	19,59	18,56
13505004	0,4/3	133	3,5 x 333	10	210	20,62	19,59	18,56
13505002	0,3/3	166	4 x 245	10	210	20,62	19,59	18,56



Ficelle en polypropylène

Idéale pour une utilisation en extérieur !

- Ficelle blanche en polypropylène (PP) de grande qualité.
- Bonne résistance à la rupture.
- Traité anti-UV.
- Poids : 2 kg.

Code	Qualité	Résist. rup. (kg)	Diam. (mm) x L (m)	Bobines / colis	Bobines / palette	Prix € H.T. la bobine		
						1 colis	2 colis	3 colis et +
13509011	1,5/3	61	2 x 950	10	300	18,22	15,49	14,58
13509003	0,75/2	91	2,5 x 710	10	300	18,78	15,96	15,02
13509102	1,0/3	99	3 x 630	10	300	18,78	15,96	15,02
13509009	0,75/3	142	4,5 x 475	10	300	18,78	15,96	15,02
13509001	0,5/3	215	6 x 310	10	300	18,78	15,96	15,02



Ficelle pour machine à enlasser

Utilisation sur toutes machines à enlasser !

- En polypropylène (PP) 600 m/kg.
- Dévidage central.
- Traité anti-UV.
- Poids : 2,5 kg.

Code	Qualité	Résist. rup. (kg)	Diam. (mm) x L (m)	Bobines / colis	Bobines / palette	Prix € H.T. la bobine		
						1 colis	2 colis et +	4 colis et +
13510046	600/1	70	2,5 x 1500	6	180	28,42	24,16	22,74

Cordage en polypropylène multi-usages

Recommandé pour un usage en milieu humide !

- Traité anti-UV.
- Présenté sur bobines avec joues plastique.

Code	Résistance rupture (kg)	Diam. (mm) x L (m)	Poids (kg)	Bobines / colis	Prix € H.T. la bobine		
					1 et +	6 et +	12 et +
13580001	70	2 x 200	0,40	36	12,17	10,34	9,74
13580003	140	3 x 200	0,90	50	19,67	16,72	15,74
13580004	210	4 x 100	0,62	50	12,53	10,65	10,02
13580007	310	6 x 100	1,20	27	23,81	20,24	19,05
13580009	750	8 x 100	2,20	14	43,96	37,37	35,17

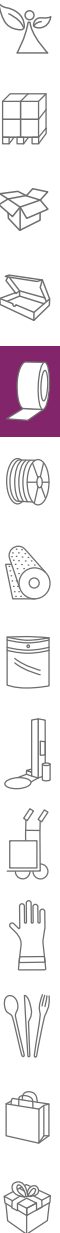



RESPECTUEUX DE
L'ENVIRONNEMENT

À partir de

81€HT
,99
la bobine

voir page 159

FEUILLARD POLYESTER

Écologique et recyclable à 100% !

- Écologique : réalisé à partir de matières premières recyclées et recyclables à 100%.
- Résistance élevée à la rupture, même avec des angles à 90°.
- Maintien de la tension et conservation de l'élasticité pour absorber les chocs pendant les manipulations et le transport.
- Pour applications manuelles, sur appareils mobiles et machines entièrement automatisées.



Code	Dimensions l x épais. (mm) x L (m)	Résistance rupture (kg)	Poids bobine (kg)	Bobines / colis	Bobines / palette	Prix € H.T. la bobine		
						1 et +	6 et +	12 et +
Diamètre intérieur 406 mm								
620956	12,5 x 0,70 x 2200	354	21	1	24	110,91	94,27	88,73
620959	15 x 0,80 x 1600	480	21	1	24	111,00	94,35	88,80
617395	15 x 0,65 x 2000	380	19,9	1	24	98,78	83,96	79,02
620958	12 x 0,60 x 3000	270	21	1	24	113,88	96,80	91,10
616933	19 x 0,90 x 1200	650	20,9	1	24	104,21	88,58	83,37
623576	15,5 x 0,90 x 1500	534	21,6	1	24	102,49	87,12	81,99



CERCLAGE ET AGRAFAGE

SOMMAIRE

GUIDE CONSEIL
CERCLER



Page
154

FEUILLARDS
PERSONNALISÉS

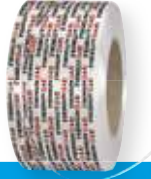

Page
26

KITS DE CERCLAGE ET
BOUCLES PLASTIQUE



Page
154

CERCLAGE MANUEL
FEUILLARDS
POLYPROPYLENE



Page
155

CERCLAGE MANUEL
FEUILLARDS TEXTILE



À partir
de la page
156

CERCLAGE MANUEL
FEUILLARDS ACIER



Page
158

CERCLAGE MANUEL
FEUILLARDS POLYESTER



Page
159

CERCLAGE AUTO.
FEUILLARDS
POLYPROPYLENE

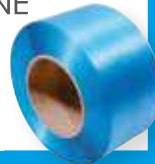

À partir
de la page
160

OUTILS DE CERCLAGE
MANUEL



À partir
de la page
162

DÉVIDOIRS
ET ANGLES
DE PROTECTION



Page
164

AGRAFAGE



Page
165

MACHINES
À CERCLER



À partir
de la page
257



Pour **VOUS**



170

Experts
à votre service



+ 5 500

références
en stock



52 000

m² d'espace
de stockage



www.cenpac.fr



CERCLER

Le cerclage est l'étape qui permet la fermeture des colis et/ou le conditionnement des palettes en utilisant du feillard. Il est utilisé dans de nombreux secteurs industriels tels que la logistique, la métallurgie, la construction, etc.

Le cerclage permet de :

- Fermer des caisses et colis avant expédition.
- Garantir la **sécurité** et l'**intégrité** des charges durant le transport.
- **Maintenir** les différents éléments d'une palette pour éviter qu'ils ne tombent.
- **Compacter des charges** pour gagner en volume.
- **Réunir et sécuriser des charges.**

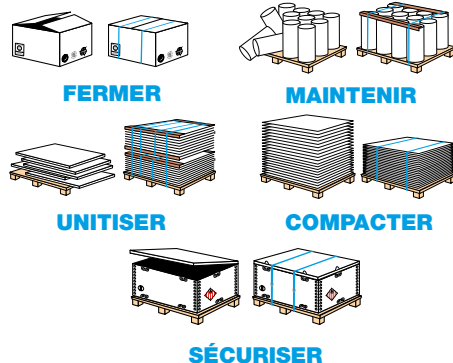

QUEL FEILLARD CHOISIR ?

Le choix d'un feillard s'effectue en fonction de vos **paramètres logistiques**, de la **nature de la charge**, des **manipulations** et du **mode de transport** ainsi que des **conditions de stockage** et des **équipements existants**.



Polypropylène
(p. 155, 160-161)



Textile
(p. 156-157)



Acier
(p. 158)



Polyester
(p. 159)

Charges				
Légères	✓			
Tassement naturel		✓		
Comprimées		✓		✓
Basses		✓	✓	✓
Arrimage		✓	✓	✓
Lourdes/très lourdes		✓	✓	✓
Avantages				
	<ul style="list-style-type: none"> ■ Léger, souple et non blessant ■ Économique ■ Imprimable ■ Recyclable 	<ul style="list-style-type: none"> ■ Très résistant à la rupture et aux chocs ■ Léger, souple et non blessant 	<ul style="list-style-type: none"> ■ Ultra-résistant à la rupture ■ Pas d'allongement 	<ul style="list-style-type: none"> ■ Très résistant à la rupture ■ Maniable sans risque ■ Résistant aux conditions difficiles (humidité, écarts de température) ■ Imprimable ■ Recyclé/Recyclable ■ Mécanisable
Fermetures				
	<ul style="list-style-type: none"> ■ Manuelle avec boucles plastiques ■ Machine à cercler ■ Tendeur sur batterie 	<ul style="list-style-type: none"> ■ Manuelle avec boucles galvanisées pour le textile composite ou collé, avec boucles phosphatées/antigilisse pour le textile tissé 	<ul style="list-style-type: none"> ■ Manuelle avec des chapes ■ Tendeur manuel ■ Tendeur-sertisseur manuel ■ Pneumatique 	<ul style="list-style-type: none"> ■ Machine à cercler ■ Tendeur sur batterie

Kit de cerclage feillard polypropylène

Un kit prêt à l'emploi !

- Pour le cerclage de colis de charges légères sans aucun outil.
- Boîte comprenant :
 - 1 bobine de feillard polypropylène (PP) noir,
 - 200 boucles plastique.



Code	Dimensions l x épais. (mm) x L (m)	Résistance rupture (kg)	Boucles / kit	Kits / palette	Prix € H.T. le kit		
					1	2 et +	6 et +
332908	12 x 0,45 x 600	120	200	118	27,60	23,46	22,08

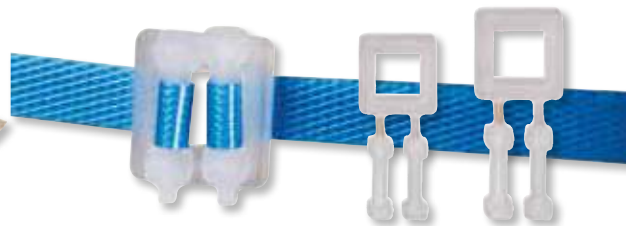

Boucle plastique autobloquante

Facile et pratique !

- Pour la fermeture de feillard polypropylène (PP) sans outil.

Code	Largeur feillard (mm)	Résistance rupture (kg)	Boucles / boîte	Boîtes / palette	Prix € H.T. la boîte		
					1	2	3 et +
566032	12	60	5000	20	132,07	112,26	105,66
566033	16	75	5000	20	141,23	120,05	112,98

Sélection Cenpac

Feuillard polypropylène haute résistance

Pour le regroupement ou le cerclage !

- Fabriqué en polypropylène (PP).
- Utilisation manuelle ou sur machine à cercler.
- Les différentes dimensions de mandrin sont prévues pour toutes les machines à cercler.

Code	Dimensions l x épais. (mm) x L (m)	Couleur	Résistance rupture (kg)	Bobines / carton	Bobines / palette	Prix € H.T. la bobine		
						2 et +	6 et +	12 et +
Diamètre intérieur 200 mm								
617127	9 x 0,63 x 4000	Bleu	100	2	48	73,45	62,43	58,76
617128	9 x 0,63 x 4000	Transparent	100	2	48	73,45	62,43	58,76
13307066	12 x 0,63 x 3000	Bleu	135	2	48	68,97	58,62	55,18
13307233	12 x 0,63 x 3000	Blanc	135	2	48	68,97	58,62	55,18
13307288	12 x 0,73 x 2300	Bleu	200	2	48	79,10	67,24	63,28
Diamètre intérieur 280 mm								
13307252	9 x 0,63 x 2600	Bleu	100	2	48	43,17	36,69	34,54
13307254	12 x 0,63 x 2100	Bleu	135	2	48	48,79	41,47	39,03
13307147	12 x 0,73 x 2000	Blanc	200	2	48	66,60	56,61	53,28
13307255	15,5 x 0,63 x 1800	Bleu	170	2	48	61,38	52,17	49,10
Diamètre intérieur 406 mm								
13307409	12 x 0,73 x 2000	Bleu	200	1	48	75,89	64,51	60,71
13307415	12 x 0,73 x 2000	Blanc	200	1	48	75,89	64,51	60,71
13307414	15,5 x 0,73 x 1500	Noir	220	1	48	76,41	64,95	61,13

PRODUIT

Idéal pour un usage intensif !



Feuillard polypropylène standard

Polyvalent et résistant !

- Fabriqué en polypropylène (PP).
- Utilisation manuelle ou sur machine à cercler.
- Compatible avec matériel à mandrin de diamètre 200 ou 280 mm.
- Convient à la fermeture des colis, au cerclage des palettes légères et au bottelage de vos articles.

Code	Dimensions l x épais. (mm) x L (m)	Couleur	Résistance rupture (kg)	Bobines / colis	Bobines / palette	Prix € H.T. la bobine		
						2 et +	6 et +	12 et +
Diamètre intérieur 200 mm								
13307248	8 x 0,55 x 4000	Bleu	70	2	48	55,80	47,43	44,64
13307100	8 x 0,55 x 4000	Transparent	70	2	48	55,80	47,43	44,64
13307245	9 x 0,55 x 4000	Bleu	85	2	48	56,89	48,36	45,51
13307290	12 x 0,55 x 3000	Bleu	130	2	48	62,10	52,79	49,68
13307246	12 x 0,55 x 3000	Blanc	130	2	48	62,10	52,79	49,68
13307273	12 x 0,55 x 3000	Transparent	130	2	48	62,10	52,79	49,68
13307068	15,5 x 0,55 x 2500	Bleu	170	2	48	80,10	68,09	64,08
Diamètre intérieur 280 mm								
13307053	9 x 0,55 x 3000	Bleu	85	2	48	42,65	36,25	34,12
13307259	12 x 0,55 x 2500	Bleu	130	2	48	49,92	42,43	39,94
13307274	12 x 0,55 x 2500	Transparent	130	2	48	49,92	42,43	39,94



Feuillard polypropylène économique

Pour cercler vos colis !

- Fabriqué en polypropylène (PP).
- Utilisation manuelle ou sur machine à cercler.

Code	Dimensions l x épais. (mm) x L (m)	Couleur	Résistance rupture (kg)	Bobines / colis	Bobines / palette	Prix € H.T. la bobine		
						2 et +	6 et +	12 et +
Diamètre intérieur 200 mm								
566419	12 x 0,5 x 3000	Bleu	110	2	60	59,41	50,50	47,53
617161	12 x 0,6 x 3000	Blanc	133	2	60	65,83	55,96	52,66

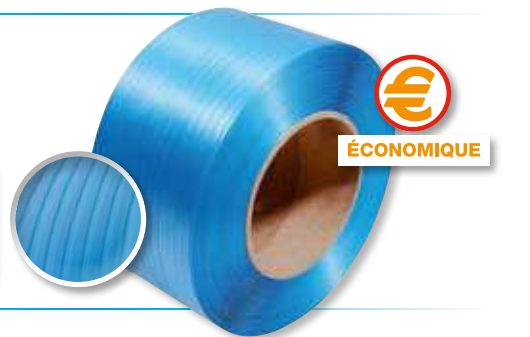

E

ÉCONOMIQUE

Feuillard polypropylène manuel avec joues plastique

Pour les utilisations courantes !

- Léger et pratique : grâce à ses joues plastique, la bobine garde un enroulement impeccable, ce qui vous permet de la transporter partout et sans contrainte.
- Bonne résistance à la rupture, insensible aux variations de températures.

Code	Dimensions l x épais. (mm) x L (m)	Couleur	Résistance rupture (kg)	Bobines / carton	Bobines / palette	Prix € H.T. la bobine		
						2 et +	6 et +	12 et +
Diamètre intérieur 25 mm								
13305001	12 x 0,4 x 2000	Noir	120	2	90	45,05	38,29	36,04
13305022	12 x 0,5 x 1500	Noir	135	2	90	37,41	31,80	29,93
13305070	12 x 0,6 x 1500	Noir	150	2	90	41,04	34,88	32,83
13305047	16 x 0,45 x 1500	Noir	170	2	90	53,16	45,19	42,53
13305126	16 x 0,8 x 800	Noir	300	2	90	45,05	38,29	36,04

PRODUIT

Fabriqué avec plus de 50% de matières recyclées !

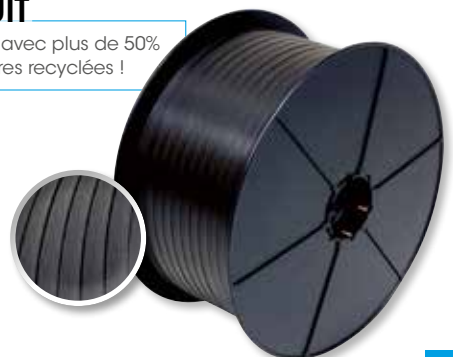



Feuillard textile composite

Adapté pour les charges lourdes à angles saillants et coupants, stockées à des températures élevées ou en extérieur !

- Fabriqué en fils polyester (PET) enrobés d'une gaine plastique anti-UV.
- Très résistant aux déchirures et à toutes les agressions (chimiques ou mécaniques).
- Insensible à l'humidité et aux variations de température.
- Souple pour respecter les produits fragiles.

Code	Dimensions l (mm) x L (m)	Résistance rupture (kg)	Bobines / colis	Bobines / palette	Prix € H.T. la bobine		
					2 et +	6 et +	12 et +
Diamètre intérieur 200 mm							
13207021	13 x 1100	300	2	48	104,46	88,79	83,57
13207022	16 x 850	425	2	48	115,02	97,77	92,02
13207023	19 x 600	475	2	48	91,18	77,50	72,94



Boucle acier antiglisse

Pour une fixation très résistante du feuillard textile tissé !

- Fabriquée à partir d'un fil en acier spécial qui conserve la tension du feuillard.

Code	Largeur feuillard (mm)	Boucles / colis	Prix € H.T. le colis		
			1 et +	3 et +	5 et +
566034	13	1000	61,37	52,16	49,10
566035	16	1000	80,32	68,27	64,26
566036	19	1000	102,84	87,41	82,27
608415	25	400	89,42	76,01	71,54



PENSEZ-Y

Pour obtenir une tension maximale du feuillard !
Tendeur standard - page 163



Feuillard textile pour presse à balles

Pour un serrage très résistant !

- Fabriqué en fils polyester (PET) collés.
- Spécialement conçu pour les presses à compacter les déchets.

Code	Dimensions l (mm) x L (m)	Résistance rupture (kg)	Bobines / colis	Bobines / palette	Prix € H.T. la bobine		
					4 et +	28 et +	72 et +
Diamètre intérieur 60 mm							
13207005	9 x 500	280	4	144	31,38	26,67	25,10
13207006	13 x 500	380	4	144	45,06	38,30	36,05
593324	16 x 320	450	4	144	28,98	24,63	23,18

Kit de cerclage feuillard textile

Pour un cerclage sans aucun outil !

- Boîte distributrice contenant :
 - 1 bobine de feuillard textile collé,
 - 100 boucles en acier 12 mm,
 - 1 cutter.

Code	Dimensions l (mm) x L (m)	Résistance rupture (kg)	Kits / palette	Prix € H.T. le kit		
				1	2 et +	6 et +
332909	13 x 250	380	160	39,36	33,46	31,49



FEUILLARDS TEXTILE COLLÉ

Feuillard textile collé standard

Idéal pour une utilisation à l'extérieur !

- Fabriqué en fils polyester (PET) collés par enduction à chaud sous pression.
- Résistant aux UV et aux intempéries.
- Souple et léger, il peut être utilisé pour les produits fragiles sans en écraser les angles.
- Pose manuelle avec tendeur et boucles acier.

Code	Dimensions l (mm) x L (m)	Résistance rupture (kg)	Bobines / colis	Bobines / palette	Prix € H.T. la bobine		
					2 et +	6 et +	12 et +
Diamètre intérieur 76 mm							
13207001	9 x 1500	280	2	72	78,88	67,05	63,10
13207002	13 x 1100	380	2	72	80,84	68,71	64,67
13207003	16 x 850	450	2	72	74,14	63,02	59,31
13207004	19 x 600	550	2	72	65,13	55,36	52,10



Feuillard textile collé renforcé

Excellent maintien, même dans des conditions difficiles !

- Fabriqué en fils polyester (PET) collés par enduction à chaud sous pression.
- Pose manuelle avec tendeur et boucles acier.

Code	Dimensions l (mm) x L (m)	Résistance rupture (kg)	Bobines / carton	Bobines / palette	Prix € H.T. la bobine		
					1 et +	6 et +	12 et +
Diamètre intérieur 76 mm							
13209026	13 x 750	430	2	72	77,34	65,74	61,87
13209005	16 x 600	530	2	72	79,77	67,80	63,82
13209003	19 x 500	630	2	72	75,65	64,30	60,52

Code	Dimensions l (mm) x L (m)	Résistance rupture (kg)	Bobines / carton	Bobines / palette	Prix € H.T. la bobine		
					1 et +	6 et +	12 et +
Diamètre intérieur 76 mm							
13209037	25 x 400	850	1	72	82,07	69,76	65,66

Code	Dimensions l (mm) x L (m)	Résistance rupture (kg)	Bobines / carton	Bobines / palette	Prix € H.T. la bobine		
					5 et +	10 et +	15 et +
Diamètre intérieur 76 mm							
13209031	35 x 150	1150	5	90	47,37	40,26	37,90



+ **PRODUIT**

Idéal pour les charges très lourdes !



Boucle métal galvanisé

Garantit une tension optimale du feuillard !

- Fabriquée à partir d'un fil en acier.
- Pour les feuillards textile collé.
- Résiste à de fortes tensions.

Code	Largeur feuillard (mm)	Boucles / colis	Prix € H.T. le colis		
			1 et +	3 et +	5 et +
566029	13	1000	48,77	41,45	39,02
566030	16	1000	57,87	49,19	46,30
566031	19	1000	85,94	73,05	68,75
632842	25	500	92,50	78,63	74,00
566151	35	250	161,94	137,65	129,55



FEUILLARDS TEXTILE TISSÉ

Feuillard textile tissé

Pour une pose manuelle aisée !

- Fabriqué en fils polyester (PET) tissés.
- Pour la palettisation, le rassemblement de charges et l'arrimage.
- Lien non élastique destiné aux tensions fortes sur des charges non compressibles.
- Ne marque pas les charges maintenues tout en épousant les formes.
- Bonne résistance aux UV et variations de températures.
- À utiliser avec la boucle acier antiglisse, page 156.

Code	Dimensions l (mm) x L (m)	Résistance rupture (kg)	Bobines / colis	Bobines / palette	Prix € H.T. la bobine		
					2 et +	6 et +	12 et +
Diamètre intérieur 76 mm							
600186	13 x 750	540	2	72	111,24	100,12	94,55
362590	16 x 850	450	2	72	101,90	91,71	86,62
362589	19 x 600	580	2	72	78,02	70,22	66,32
600187	25 x 500	950	2	72	118,35	106,52	100,60

+ **PRODUIT**

Souple, limite les risques de blessure !





LE SAVIEZ-VOUS ?

Le feuilard acier

- Idéal pour les charges très lourdes, rigides, non compressibles, à angles saillants, ou le cerclage à chaud.
- Assure stabilité, maintien et cohésion parfaite de vos charges cerclées.
- Recommandé pour les stockages longue durée, en extérieur.



PRODUIT

Résistance jusqu'à 760 kg !

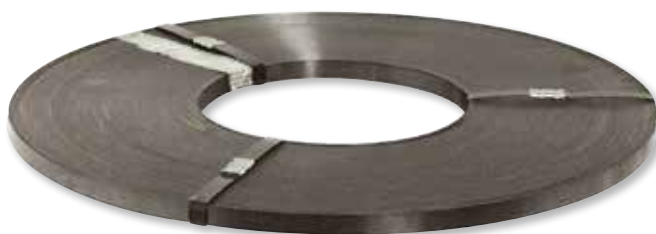

Feuilard acier monospire

Pour les utilisations courantes !

- Haute résistance pour les charges les plus lourdes, rigides, saillantes ou coupantes : béton, acier, profilés...
- Finition acier bleui : traitement de surface thermique pour assurer une protection anticorrosion.
- Utilisation avec le dévidoir 362453, page 164.

Code	Dimensions l x épais. (mm) x L (m)	Résistance rupture (kg)	Poids bobine (kg)	Bobines / palette	Prix € H.T. la bobine		
					1 et +	5 et +	Par palette
632901	12,7 x 0,5 x 380	508	19	33	63,37	53,86	50,69
632902	16 x 0,5 x 400	640	25	25	83,38	70,87	66,70
632903	19 x 0,5 x 390	760	29	21	96,71	82,20	77,37



Feuilard acier multispire

Pour le cerclage de produits lourds, non compressibles !

- Haute résistance pour les charges les plus lourdes, rigides, saillantes ou coupantes : béton, acier, profilés...
- Traitement de surface par enduction de peinture pour assurer une protection anticorrosion.
- Résistance aux fortes températures jusqu'à 350°C.
- Finition acier laqué noir : conserve ses propriétés même dans des conditions extrêmes.
- Utilisation avec le dévidoir 315511, page 164.

Code	Dimensions l x épais. (mm) x L (m)	Résistance rupture (kg)	Poids bobine (kg)	Bobines / palette	Prix € H.T. la bobine		
					1 et +	5 et +	Par palette
632905	12,7 x 0,5 x 1000	508	50	12	167,80	142,63	134,24
632906	16 x 0,5 x 800	640	50	12	167,80	142,63	134,24
632907	19 x 0,5 x 670	760	50	12	167,80	142,63	134,24



PENSEZ-Y

Pour déplacer votre bobine de feuilard acier sans vous fatiguer, retrouvez notre gamme de dévidoirs mobiles. Pour la fermeture, pensez également aux chapes.

Indispensables feuillards (chapes et dévidoirs) - pages 162 et 164





LE SAVIEZ-VOUS ?

Le feuilard polyester (PET)

- Idéal pour les charges très lourdes ou compressibles (carton à plat, bois, matériaux de construction).
- Excellente résistance aux chocs.
- Manipulation sans risque pour l'opérateur.
- Résiste à une température maximum de 80°C, aux UV et à l'humidité.
- Recommandé pour les stockages longue durée ou en extérieur.
- Ne rouille pas et ne se détend pas.



Feuilard polyester standard

Souple et résistant !

- Écologique : réalisé à partir de matières premières recyclées et 100% recyclables.
- Résiste à l'humidité et aux variations de température.
- Résistance élevée à la rupture, même avec des angles à 90°.
- Maintien de la tension et conservation de l'élasticité pour absorber les chocs pendant les manipulations et le transport.
- Utilisation sur appareils mobiles et machines automatiques.



Code	Dimensions l x épais. (mm) x L (m)	Résistance rupture (kg)	Poids bobine (kg)	Bobines / colis	Bobines / palette	Prix € H.T. la bobine		
						1 et +	6 et +	12 et +
Diamètre intérieur 406 mm								
13320111	12 x 0,6 x 2500	290	20,5	1	44	128,86	109,53	103,09
13320113	12,5 x 0,5 x 3000	295	22,8	1	44	108,87	92,54	87,10
13320112	15,5 x 0,6 x 2000	400	21,2	1	44	116,52	99,04	93,22
317311	15,5 x 0,9 x 1500	630	24,6	1	24	127,93	108,74	102,34



Feuilard polyester

Écologique et recyclable à 100 % !

- Écologique : réalisé à partir de matières premières recyclées et recyclables à 100%.
- Résistance élevée à la rupture, même avec des angles à 90°.
- Maintien de la tension et conservation de l'élasticité pour absorber les chocs pendant les manipulations et le transport.
- Pour applications manuelles, sur appareils mobiles et machines entièrement automatisées.



Code	Dimensions l x épais. (mm) x L (m)	Résistance rupture (kg)	Poids bobine (kg)	Bobines / colis	Bobines / palette	Prix € H.T. la bobine		
						1 et +	6 et +	12 et +
Diamètre intérieur 406 mm								
620956	12,5 x 0,70 x 2200	354	21	1	24	110,91	94,27	88,73
620959	15 x 0,80 x 1600	480	21	1	24	111,00	94,35	88,80
617395	15 x 0,65 x 2000	380	19,9	1	24	98,78	83,96	79,02
620958	12 x 0,6 x 3000	270	21	1	24	113,88	96,80	91,10
616933	19 x 0,90 x 1200	650	20,9	1	24	104,21	88,58	83,37
623576	15,5 x 0,90 x 1500	534	21,6	1	24	102,49	87,12	81,99

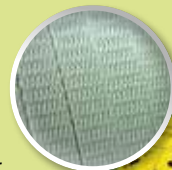

Feuilard polyester qualité industrielle

Pour des produits très lourds dans les secteurs de la métallurgie, l'automobile...!

- Écologique : réalisé à partir de matières premières recyclées et 100% recyclables.
- Sécurité : nouvelle technique d'extrusion offrant plus de résistance et plus de capacité d'absorption des chocs.
- Compatible avec toutes les machines ou appareils existants.



Code	Dimensions l x épais. (mm) x L (m)	Résistance rupture (kg)	Poids bobine (kg)	Bobines / colis	Bobines / palette	Prix € H.T. la bobine		
						1 et +	6 et +	12 et +
Diamètre intérieur 406 mm								
621392	19 x 1,27 x 800	1070	23,6	1	24	127,67	108,52	102,14
623579	19 x 1,00 x 1000	862	23,6	1	24	121,44	103,22	97,15



+ PRODUIT

Pour des résistances à la traction de 862 à 1 070 kg !





Feuillard polypropylène standard

Pour les utilisations courantes !

- Fabriqué en polypropylène (PP).
- Utilisation manuelle ou sur machine à cercler.
- Compatible avec matériel à mandrin de diamètre 200 ou 280 mm.
- Convient à la fermeture des colis, au cerclage des palettes légères et au bottelage de vos articles.

Code	Dimensions l x épais. (mm) x L (m)	Couleur	Résistance rupture (kg)	Bobines / colis	Bobines / palette	Prix € H.T. la bobine		
						2 et +	6 et +	12 et +
Diamètre intérieur 200 mm								
13307248	8 x 0,55 x 4000	Bleu	70	2	48	55,80	47,43	44,64
13307100	8 x 0,55 x 4000	Transparent	70	2	48	55,80	47,43	44,64
13307245	9 x 0,55 x 4000	Bleu	85	2	48	56,89	48,36	45,51
13307290	12 x 0,55 x 3000	Bleu	130	2	48	62,10	52,79	49,68
13307246	12 x 0,55 x 3000	Blanc	130	2	48	62,10	52,79	49,68
13307273	12 x 0,55 x 3000	Transparent	130	2	48	62,10	52,79	49,68
13307068	15,5 x 0,55 x 2500	Bleu	170	2	48	80,10	68,09	64,08
Diamètre intérieur 280 mm								
13307053	9 x 0,55 x 3000	Bleu	85	2	48	42,65	36,25	34,12
13307259	12 x 0,55 x 2500	Bleu	130	2	48	49,92	42,43	39,94
13307274	12 x 0,55 x 2500	Transparent	130	2	48	49,92	42,43	39,94



ÉCONOMIQUE

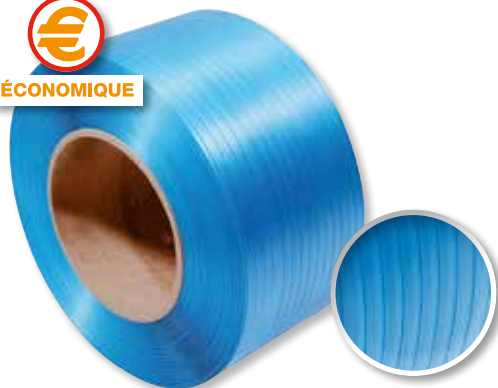

Feuillard polypropylène économique

Pour cercler vos colis !

- Fabriqué en polypropylène (PP).
- Utilisation manuelle ou sur machine à cercler.

Code	Dimensions l x épais. (mm) x L (m)	Couleur	Résistance rupture (kg)	Bobines / colis	Bobines / palette	Prix € H.T. la bobine		
						2 et +	6 et +	12 et +
Diamètre intérieur 200 mm								
566419	12 x 0,5 x 3000	Bleu	110	2	60	59,41	50,50	47,53
617161	12 x 0,6 x 3000	Blanc	133	2	60	65,83	55,96	52,66



Feuillard polypropylène étroit

Pour le cerclage de vos colis légers !

- Fabriqué en polypropylène (PP).
- Utilisation manuelle ou sur machine à cercler.

Code	Dimensions l x épais. (mm) x L (m)	Résistance rupture (kg)	Bobines / colis	Bobines / palette	Prix € H.T. la bobine			
					2 et +	6 et +	12 et +	24 et +
Diamètre intérieur 200 mm								
617156	5 x 0,45 x 7500	50	2	48	79,35	67,45	63,48	55,55
13307093	6 x 0,63 x 5000	70	2	48	72,34	61,49	57,87	50,64

+ PRODUIT

Idéal pour les métiers de la presse !



Feuillard polypropylène étroit haute cadence

Pour la fermeture de cartons sur machine automatique !

- Fabriqué en polypropylène (PP).
- Utilisation sur des machines à cercler haute cadence type AKEBONO, MOSCA, STRAPACK, STRAPEX, SMB, etc.

Code	Dimensions l x épais. (mm) x L (m)	Résistance rupture (kg)	Bobines / colis	Bobines / palette	Prix € H.T. la bobine			
					2 et +	6 et +	12 et +	24 et +
Diamètre intérieur 200 mm								
617530	5 x 0,47 x 7000	69	2	60	82,30	69,96	65,84	57,61
617531	6 x 0,55 x 5000	77	2	60	64,12	54,50	51,30	44,88

 Sélection Cenpac



Feuillard polypropylène haute résistance

Pour le regroupement ou le cerclage !

- Fabriqué en polypropylène (PP).
- Utilisation manuelle ou sur machine à cercler.
- Les différentes dimensions de mandrin sont prévues pour toutes les machines à cercler.

Code	Dimensions l x épais. (mm) x L (m)	Couleur	Résistance rupture (kg)	Bobines / carton	Bobines / palette	Prix € H.T. la bobine		
						2 et +	6 et +	12 et +
Diamètre intérieur 200 mm								
617127	9 x 0,63 x 4000	Bleu	100	2	48	73,45	62,43	58,76
617128	9 x 0,63 x 4000	Transparent	100	2	48	73,45	62,43	58,76
13307066	12 x 0,63 x 3000	Bleu	135	2	48	68,97	58,62	55,18
13307233	12 x 0,63 x 3000	Blanc	135	2	48	68,97	58,62	55,18
13307288	12 x 0,73 x 2300	Bleu	200	2	48	79,10	67,24	63,28
Diamètre intérieur 280 mm								
13307252	9 x 0,63 x 2600	Bleu	100	2	48	43,17	36,69	34,54
13307254	12 x 0,63 x 2100	Bleu	135	2	48	48,79	41,47	39,03
13307147	12 x 0,73 x 2000	Blanc	200	2	48	66,60	56,61	53,28
13307255	15,5 x 0,63 x 1800	Bleu	170	2	48	61,38	52,17	49,10
Diamètre intérieur 406 mm								
13307409	12 x 0,73 x 2000	Bleu	200	1	48	75,89	64,51	60,71
13307415	12 x 0,73 x 2000	Blanc	200	1	48	75,89	64,51	60,71
13307414	15,5 x 0,73 x 1500	Noir	220	1	48	76,41	64,95	61,13

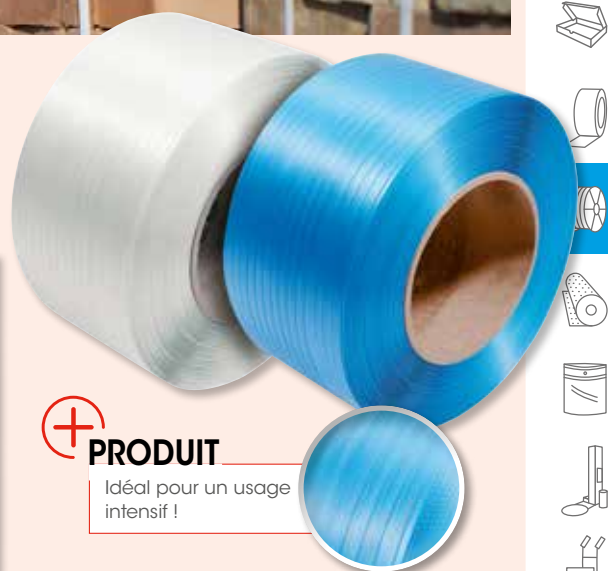

+ **PRODUIT**

Idéal pour un usage intensif !

Cercluse automatique pour petite cadence - Modèle TP 6000

Format des colis (en mm)		
	Min.	Max.
L	-	-
l	100	830
h	30	580

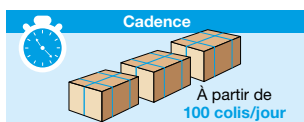

Rapide et efficace !

- Jusqu'à 27 cerclages/minute.
- Facilité du cerclage : l'arche remplace le bras de l'opérateur.
- Simplicité d'usage : automatique (contacteur) ou manuel (pédale ou bouton).
- Pour les milieux humides, demandez la version inox TP 6000 CES (délai à confirmer).
- Réglage mécanique de la tension de 10 à 70 kg.

Code	580005	577552
Dimensions machine L x l x h (mm)	1417 x 630 x 1530	1417 x 630 x 1530
Hauteur de travail (mm)	810	810
Dimensions arche l x h (mm)	850 x 600*	850 x 600*
Épaisseur du feuillard (mm)	PP 9 x 0,63	PP 12 x 0,55 à 0,63
Dimensions int. diamètre x l (mm)	200 x 190	200 x 190
Alimentation électrique	220 V - 1 Ph + terre	220 V - 1 Ph + terre
Prix € H.T. l'unité	3 150,00	3 150,00

1 BOBINE DE FEUILLARD OFFERTE pour 1 cercluse achetée !



SERVICE ARGENT

LIVRAISON 5 JOURS

Retrouvez toute notre gamme de cercluses p. 256 à 259

* autres dimensions sur demande.

POUR LE FEUILLARD POLYPROPYLÈNE (PP)



Chape ouverte pour tendeur-sertisseur économique

- Pour feuillard polypropylène (PP).
- En acier lisse.

Code	Largeur feuillard (mm)	Chapes / colis	Prix € H.T. le colis		
			1 et +	3 et +	5 et +
566019	13	2000	39,75	33,79	31,80
566020	16	2000	37,36	31,76	29,89



Chape ouverte pour tendeur-sertisseurs OR 4000 et H44

- Pour feuillard polypropylène (PP).
- En acier à picots.

Code	Largeur feuillard (mm)	Chapes / colis	Prix € H.T. le colis		
			1 et +	3 et +	5 et +
566049	13	1000	57,42	51,68	48,81
566050	16	1000	84,42	75,98	71,76

POUR LE FEUILLARD ACIER



Chape semi-ouverte pour tendeur-sertisseur RECORD

- Pour feuillard acier.
- En acier lisse.

Code	Largeur feuillard (mm)	Chapes / colis	Prix € H.T. le colis		
			1 et +	3 et +	5 et +
566058	13	2000	45,72	38,86	36,58
566059	16	2000	47,75	40,59	38,20



Tendeur-sertisseur sans chape SL3

- Tend, sertit et coupe le feuillard acier.
- Réglable pour différentes largeurs de feuillard.

Code	Utilisation	Largeur feuillard (mm)	Poids (kg)	Prix € H.T. le tendeur
620141	Acier	13-16-19 (réglable)	5,5	615,00



Coupe feuillard

- Permet la coupe du feuillard acier en toute sécurité.
- Coupe les feuillards jusqu'à 35 mm de large.

Code	Prix € H.T. le coupe feuillard
611642	185,00



PENSEZ-Y

Pour protéger vos mains pendant vos travaux, retrouvez nos gants de manutention !
[Gants de manutention - pages 402 et 403](#)





Tendeur-sertisseur économique

Pour le cerclage à plat !

- Pour tendre et sertir le feuilard polypropylène (PP).

Code	Utilisation	Largeur feuilard (mm)	Poids (kg)	Prix € H.T. le tendeur
13932012	PP	13	3,5	153,00
13932013	PP	16	3,7	153,00

Sélection Cenpac



Tendeur standard

Pour un usage courant !

- Indispensable en complément de la boucle acier (disponible page 156) pour obtenir une tension maximale du lien.

Code	Utilisation	Largeur feuilard (mm)	Poids (kg)	Prix € H.T. le tendeur
13930001	PP / textile	9/19	1	99,00

+ PRODUIT

Forte capacité de serrage !

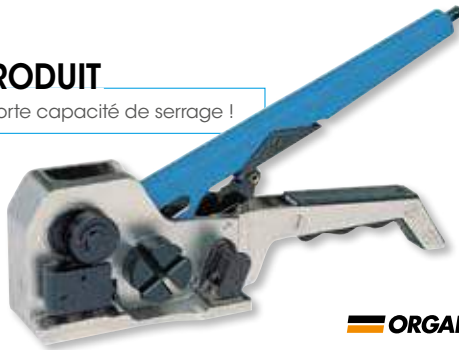

ORGAPACK

Tendeur-sertisseur OR 4000

Pour un usage intensif !

- Tend, sertit et coupe le feuilard polypropylène (PP) ou polyester (PET).
- S'utilise en position horizontale ou verticale.

Code	Utilisation	Largeur feuilard (mm)	Poids (kg)	Prix € H.T. le tendeur
13932009	PP / PET	13	2,6	784,00
13932010	PP / PET	16	3,8	1 094,00

+ PRODUIT

S'utilise avec toutes les chapes crantées du marché !

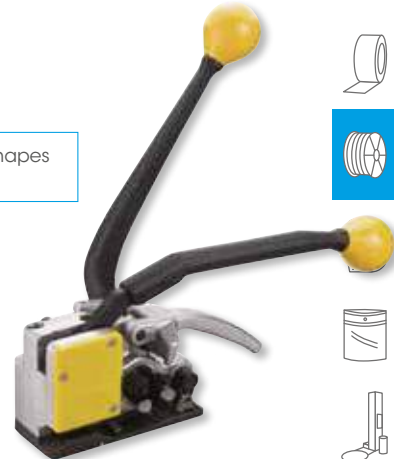

Tendeur-sertisseur

Polyvalent et robuste !

- Très pratique pour un cerclage à plat, horizontal ou vertical du feuilard polypropylène (PP) et polyester (PET).
- Forte capacité de serrage.

Code	Utilisation	Largeur feuilard (mm)	Poids (kg)	Prix € H.T. le tendeur
620619	PP / PET	12/13	4,7	761,00
620620	PP / PET	15/16	5,9	864,00

+ PRODUIT

Réalise en une seule opération la tension et le sertissage !



ORGAPACK

Tendeur-sertisseur sans chape ORH47

- Utilisation dans toutes les positions : à plat, horizontale et verticale.
- Réglable pour différentes largeurs de feuilard.

Code	Utilisation	Largeur feuilard (mm)	Poids (kg)	Prix € H.T. le tendeur
362594	Acier	13	3,5	1 178,00
606551	Acier	16	3,5	1 178,00
606556	Acier	19	3,5	1 178,00



Tendeur forte tension

Pour un usage intensif !

- Léger et robuste.
- Conçu en aluminium pour des cadences élevées, ce tendeur s'utilise avec des boucles acier (disponibles page 156).

Code	Utilisation	Largeur feuilard (mm)	Poids (kg)	Prix € H.T. le tendeur
570926	Textile	10/19	1,2	375,00
13932046	Textile	10/25	1,34	509,00
570902	Textile	19/40	1,5	695,00



DÉVIDOIRS

Sélection Cenpac



13935027



13935013



611722



13935002

Chariot-dévidoir multi-usages

Transportez facilement votre feuilard !

- Structure acier, avec bac de rangement pour accessoires, boucles ou chapes.
- Adapté pour bobines de feuilard polypropylène (PP), textile et polyester (PET).
- Code 611722 : avec flasques métal.

Code	Type feuilard	Largeur (mm)	Joues métalliques	Frein	Diamètre int. bobine (mm)	Dimensions L x p x h (mm)	Prix € H.T. le dévidoir
611722	Textile composite	200	Sans	Sans	33,5-37,5	385 x 332 x 930	226,20
13935002	PP joues plastique / textile	150	Sans	Sans	25-76	385 x 332 x 930	167,90
13935027	PP / textile	150	Avec	Avec	76-200	387 x 342,5 x 952	264,14
13935013	PP / PET	170	Avec	Avec	200-280-406	498 x 335 x 1016	285,36



362453



315511



Chariot-dévidoir robuste

Construction en acier renforcé !

- Structure acier, avec bac de rangement pour accessoires, boucles ou chapes.
- Adapté pour bobines de feuilard acier et polyester (PET).

Code	Type feuilard	Type bobine	Largeur (mm)	Diamètre int. bobine (mm)	Dimensions L x p x h (mm)	Prix € H.T. le dévidoir
362453	Acier	Enroulement monospire	13/32	-	830 x 450 x 930	275,60
315511	Acier / PET	Enroulement multispire	150	406	640 x 420 x 990	483,60



ÉCONOMIQUE



Dévidoir portatif

Léger et pratique !

- Structure acier, avec bac de rangement pour accessoires, boucles ou chapes.
- Adapté pour bobines de feuilard polypropylène (PP) avec joues plastique et textile.

Code	Type feuilard	Largeur (mm)	Joues métalliques	Frein	Diamètre int. bobine (mm)	Dimensions L x p x h (mm)	Prix € H.T. le dévidoir
13935001	PP / textile	150	Sans	Sans	25-76	388 x 287 x 570	94,41

Angle de protection plastique

Évitez l'écrasement de vos caisses !

- Pour la protection contre l'écrasement des arêtes de caisses carton cerclées.
- Les picots assurent un meilleur maintien de l'angle sur la caisse pour la pose du feuilard et le transport.
- En polystyrène (PS) et polyéthylène (PE).
- Existe en version carton page 58.



Code	Qualité	Dimensions ailes (mm)	Angles / colis	Prix € H.T. le colis 1 et +	Prix € H.T. le colis 4 et +
566004	Lisse	25-25	2000	66,68	60,01
566006	À picots	25-25	2000	66,68	60,01



Agrafe

Pour agrafeuse mécanique ou pneumatique !

- 3 largeurs, 3 profondeurs.

Code	Largeur (mm)	Profondeur (mm)	Agrafes / boîte	Boîtes / colis	Prix € H.T. la boîte		
					10 et +	30 et +	50 et +
13939076	32	15	2500	10	12,48	11,86	11,24
13939170	32	18	2500	10	14,00	13,30	12,60
13920105	34	18	2000	10	11,09	10,54	9,98
13937322	34	22	2000	10	12,28	11,67	11,05
13937181	35	15	2000	10	10,68	10,14	9,61
13937186	35	18	2000	10	11,66	11,07	10,49
568891	35	22	2000	10	10,45	9,93	9,40

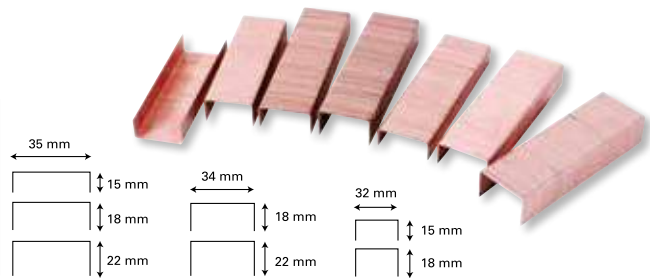

Agrafeuse pneumatique silencieuse

Une production élevée en silence !

- Une pression permet un agrafage parfait.
- Système de réglage de pénétration des agrafes qui garantit une protection optimale du contenu de la caisse.
- Alimentation à air comprimé 7 bars.

Code	Désignation	Largeur agrafes (mm)	Profondeur agrafes (mm)	Prix € H.T. l'agrafeuse
398702	560 / 18PN	35	15/18	569,58



Agrafeuse mécanique

Légère, confortable et robuste !

- Pour la fermeture de caisses.
- Système de réglage de pénétration des agrafes qui garantit une protection optimale du contenu de la caisse.
- 5 niveaux de réglage possibles selon l'épaisseur du carton.

Code	Désignation	Largeur agrafes (mm)	Profondeur agrafes (mm)	Prix € H.T. l'agrafeuse
398699	560 / 18M	35	15/18	286,00



Pistolet agrafeur Bostitch PC 8000

Pour l'étiquetage et la décoration !

- Applications : pare-pluie, laine de verre entre chevrons, isolant mince.
- Pénétration parfaite même dans des matériaux très durs.
- Système anti-bourrage.
- Poignée permettant de donner de petits coups et réduisant la fatigue manuelle.

Pistolet agrafeur

Code	Largeur agrafes (mm)	Profondeur agrafes (mm)	Prix € H.T. le pistolet
578307	10	6-8-10	72,82

Agrafes pour Bostitch PC 8000

Code	Largeur agrafes (mm)	Profondeur agrafes (mm)	Agrafes / boîte	Boîtes / colis	Prix € H.T. la boîte		
					20 et +	60 et +	100 et +
13937070	10	6	5000	20	10,69	9,09	8,55
13937071	10	8	5000	20	11,23	9,55	8,98
13937072	10	10	5000	20	12,79	10,87	10,23



Agrafeuse Bostitch P3

Légère et robuste !

- Pour les travaux de bureau et d'emballage.
- Chromée : pour utilisation extérieure ou milieu humide.

Agrafeuse

Code	Aspect	Prix € H.T. l'agrafeuse
32016005	Grise	28,84
590308	Chromée	28,84

Agrafes pour Bostitch P3

Code	Largeur (mm)	Profondeur (mm)	Agrafes / boîte	Boîtes / colis	Prix € H.T. la boîte		
					1 et +	3 et +	5 et +
13937004	19	6	5000	40	2,01	1,91	1,81





Location mensuelle

60€HT

voir page 171

**FORMULE
TOUT COMPRIS**
LOCATION + ASSISTANCE
TECHNIQUE
À partir de **60€HT/mois**



SYSTÈME DE CALAGE PAPERPLUS® PAPILLON

La solution de calage innovante !

- Pratique et compact : s'intègre facilement sur poste d'emballage ou sur des convoyeurs.
- Produit rapidement une solution de calage ou rembourrage pour vos colis.
- Simple d'utilisation.



Code	611655	611654
Désignation	Papillon sans pied	Papillon avec pied
Dimensions L x l x h (mm)	340 x 330 x 370	340 x 330 x 1660
Poids (kg)	15,3	28
Cadence	40 m/min	40 m/min
Alimentation électrique	230 V	230 V
Prix € H.T. location mensuelle	60,00	60,00



PAPIER KRAFT POUR SYSTÈME PAPERPLUS® PAPILLON

Polyvalent !

- Grande résistance aux chocs grâce à l'effet ressort du papier.
- Protection optimale pour les petits et moyens colis.

Code	Désignation	Grammage (g/m ²)	Dimensions l (mm) x L (m)	Poids ramette (kg)	Ramettes / palette	Prix € H.T. la ramette
						1 et + 4 et + 8 et +
627012	PAPERplus® recyclé	2 x 70	200 x 280	8	84	65,00 55,25 52,00
611649	PAPERplus® standard	2 x 70	200 x 280	8	84	73,00 62,05 58,40

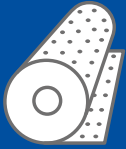

CALAGE ET PROTECTION

SOMMAIRE

GUIDE CONSEIL
CALAGE PAPIER

Page
168



SYSTÈMES
DE CALAGE
PAPIER

À partir
de la page
169



GUIDE CONSEIL
CALAGE PAR
COUSSINS D'AIR

Page
176



SYSTÈMES DE CALAGE
PAR COUSSINS D'AIR

À partir
de la page
177

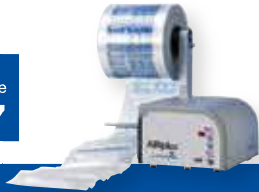

AUTRES SYSTÈMES
DE CALAGE

Page
180



FILMS
BULLES

À partir
de la page
181



PARTICULAIRES
DE CALAGE

À partir
de la page
184



MOUSSES DE
PROTECTION

À partir
de la page
186



COINS ET PROFILÉS
MOUSSE

À partir
de la page
188

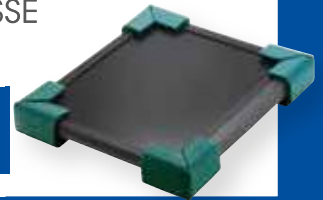

PROTECTIONS
MOUSSE, PLASTIQUE
ET CARTON

À partir
de la page
190



CARTONS
ONDULÉS

À partir
de la page
192



PAPIERS
KRAFT

À partir
de la page
194



PAPIERS
DE PRÉSENTATION
ET FRISURES

À partir
de la page
198



PAPIERS
DE PROTECTION

À partir
de la page
200



ANTICORROSION VCI
ET PROTECTION
INDUSTRIELLE

À partir
de la page
202





CALAGE PAPIER

Caler et protéger sont des fonctions centrales dans l'acte d'emballage.

Elles peuvent être, suivant vos produits et vos besoins, dissociées ou associées. Les solutions de mécanisation proposées dans ce catalogue concernent la mise en caisse de vos produits.

CALER

Consiste à **comblé des vides** pour éviter tout mouvement de vos produits dans la caisse de regroupement.

PROTÉGER

Consiste à suspendre vos produits en les éloignant des 6 faces de la caisse afin de les **protéger des chocs éventuels**.

**QUEL SYSTÈME DE CALAGE PAPIER CHOISIR ?**

Notre gamme de machines de calage papier assure une protection maximale de vos produits qu'ils soient lourds, fragiles ou de formes diverses.

Nos machines de calage papier se déclinent en plusieurs modèles : avec ou sans pieds, verticales ou horizontales...

Renseignez-vous !



	PAPERplus® Papillon	PAPERplus® Shooter	PAPERplus® Chevron 3	PAPERplus® Classic	PAPERplus® Track
Poids maximum pour CALER (kg)	10	10	5	500	50
Poids maximum pour PROTÉGER (kg)	5	5	-	500	50
Cadence (m/min)	40	220	30	12	40
Intégration sur poste d'emballage	✓	✓	✓	✓	✓



**FORMULE
TOUT COMPRIS**
LOCATION + ASSISTANCE
TECHNIQUE
À partir de **60** €HT/mois



Système de calage PAPERplus® Chevron 3

Augmentez votre production de calage papier de 50% !

- Plus rapide : production d'une gaine prédécoupée à une vitesse de 30 m/min.
- Plus compacte : l'encombrement réduit facilite l'intégration de la machine sur le poste d'emballage.
- Nouveau design soigné : particulièrement adapté aux secteurs de l'industrie pharmaceutique et cosmétique.
- Facile à utiliser et à charger.

Code	600913	600914
Désignation	Chevron 3 avec pied	Chevron 3 sans pied
Dimensions L x l x h (mm)	670 x 340 x 1700-1990	670 x 340 x 950
Poids (kg)	65	50
Cadence	30 m/min	30 m/min
Alimentation	230 V	230 V
Prix € H.T. location mensuelle	70,00	60,00



Papier kraft pour système PAPERplus® Chevron

Léger et efficace !

- Papier 1 pli.
- Prédécoupé tous les 75 mm pour une découpe facile.

Code	Grammage (g/m ²)	Dimensions l (mm) x L (m)	Poids bobine (kg)	Bobines / palette	Prix € H.T. la bobine
587663	1 x 70	200 x 500	14	24	113,00 96,05 90,40
523167	1 x 90	200 x 390	14	48	113,00 96,05 90,40





NOUVEAU



633175

Papillon batterie sans pied

**FORMULE
TOUT COMPRIS**
**LOCATION + ASSISTANCE
TECHNIQUE**
À partir de **75** €HT/mois



633176

Papillon batterie avec pied



Système de calage PAPERplus® Papillon sur batterie

Une version sur batterie, idéale pour les utilisations off-line en toute autonomie !

- Pratique : peut s'utiliser sur poste d'emballage ou sur des convoyeurs.
- Grande résistance aux chocs grâce à l'effet ressort du papier.
- Aucune contrainte d'alimentation électrique.
- Machine livrée avec deux batteries (24 V) procurant 6 ramettes d'autonomie.



Code	633175	633176
Désignation	Papillon batterie sans pied	Papillon batterie avec pied
Dimensions L x l x h (mm)	340 x 330 x 370	340 x 330 x 1660
Poids (kg)	15,3	28
Cadence	40 m/min	40 m/min
Alimentation électrique	Batterie 24 V	Batterie 24 V
Prix € H.T. location mensuelle	75,00	75,00

Papier kraft blanc ou noir pour système PAPERplus® Papillon

Idéal pour combler le vide et envelopper les produits à valeur ajoutée !

- Papier de calage valorisant et résistant aux chocs.
- Protection optimale pour les petits et moyens colis.



Code	Désignation	Grammage (g/m²)	Dimensions l (mm) x L (m)	Poids ramette (kg)	Ramettes / palette	Prix € H.T. la ramette	1 et +	4 et +	8 et +
626372	Papier blanc	2 x 70	200 x 280	8	84	79,00	67,15	63,20	
626373	Papier noir	2 x 80	200 x 320	11	84	99,00	84,15	79,20	



626372

626373

Sélection Cenpac



611655
Papillon sans pied



DÉMO VIDÉO

**FORMULE
TOUT COMPRIS**
**LOCATION + ASSISTANCE
TECHNIQUE**
À partir de **60** €/HT/mois

+ **PRODUIT**

Protégez vos produits
de manière éco-responsable !

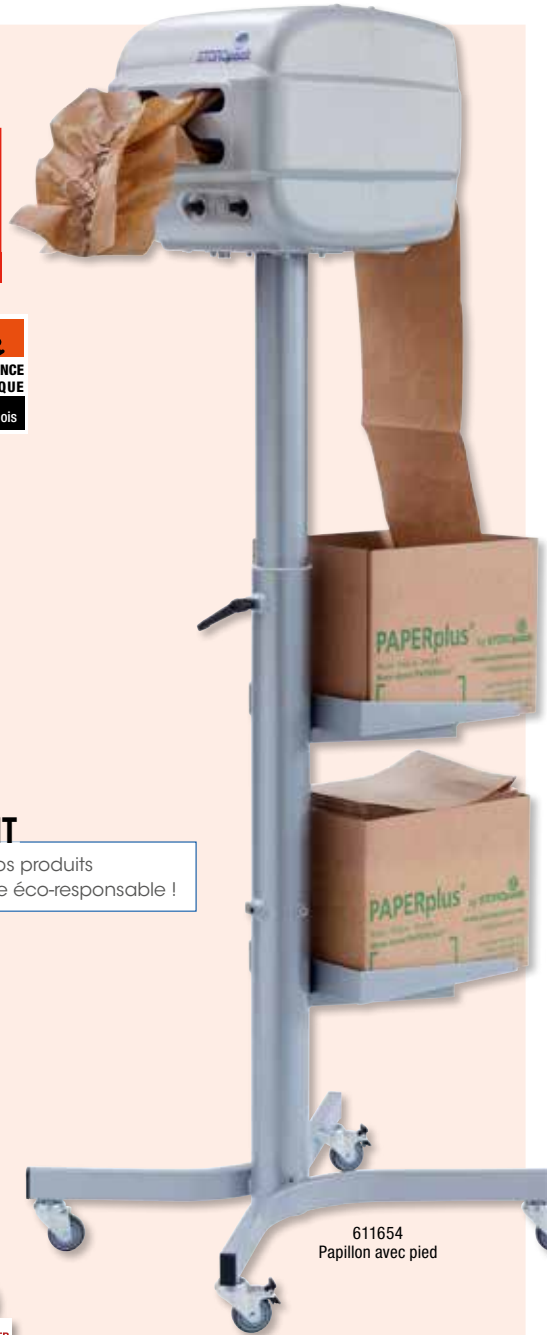

611654
Papillon avec pied

Système de calage PAPERplus® Papillon

La solution de calage innovante !

- Pratique et compact : s'intègre facilement sur poste d'emballage ou sur des convoyeurs.
- Produit rapidement une solution de calage ou rembourrage pour vos colis.
- Simple d'utilisation.



Code	611655	611654
Désignation	Papillon sans pied	Papillon avec pied
Dimensions L x l x h (mm)	340 x 330 x 370	340 x 330 x 1660
Poids (kg)	15,3	28
Cadence	40 m/min	40 m/min
Alimentation électrique	230 V	230 V
Prix € H.T. location mensuelle	60,00	60,00



Papier kraft pour système PAPERplus® Papillon

Polyvalent !

- Grande résistance aux chocs grâce à l'effet ressort du papier.
- Protection optimale pour les petits et moyens colis.



Code	Désignation	Grammage (g/m²)	Dimensions l (mm) x L (m)	Poids ramette (kg)	Ramettes / palette	Prix € H.T. la ramette		
						1 et +	4 et +	8 et +
627012	PAPERplus® recyclé	2 x 70	200 x 280	8	84	65,00	55,25	52,00
611649	PAPERplus® standard	2 x 70	200 x 280	8	84	73,00	62,05	58,40





RESPECTUEUX DE L'ENVIRONNEMENT



360771
horizontale :
table d'emballage intégrée



360770
verticale



DÉMO VIDÉO

**FORMULE
TOUT COMPRIS**
**LOCATION + ASSISTANCE
TECHNIQUE**
À partir de **80** €HT/mois



608379
PAPERplus® Classic 2

Système de calage PAPERplus® Classic

Pour les colis pesant jusqu'à 70 kg !

- Multiples programmes de sortie du papier froissé.
- Deux positions possibles :
 - verticale : le guide permet à l'utilisateur de saisir facilement le matelas de papier. La machine dispose d'équipements de sécurité (mécanisme protégé et coupe-circuit),
 - horizontale : un poste d'emballage ergonomique. La table d'emballage et l'acheminement du matelas de papier près de la caisse carton facilitent l'opération de calage.
- Mobile : machine montée sur roulettes.
- Modèle Classic 2 : compatible uniquement avec les rouleaux de 600 mm de laize (PAPERplus® GE, recyclé et végétal).

Code	360770	360771	608379
Désignation	Classic	Classic	Classic 2
Présentation	Verticale	Horizontale	Verticale
Dimensions L x l x h (mm)	950 x 950 x 1800	1900 x 1400 x 760	1150 x 720 x 1830-2130
Poids (kg)	150	180	150
Cadence	12 m/min	12 m/min	De 40 à 60 m/min
Alimentation électrique	230 V	230 V	230 V
Prix H.T. location mensuelle	80,00	80,00	95,00





RESPECTUEUX DE L'ENVIRONNEMENT



rembourrage



protection

Papier kraft pour système PAPERplus® Classic

Résistant à la déchirure !

- PAPERplus® standard : rouleaux de largeur 745 mm pour produire des matelas de papier volumineux.
- PAPERplus® GE et recyclé : rouleaux moins lourds favorisant l'ergonomie et réduisant ainsi les risques de troubles musculo-squelettiques (TMS).

Code	Grammage (g/m ²)	Dimensions l (mm) x L (m)	Poids rouleau (kg)	Rouleaux / palette	Prix € H.T. le rouleau		
					1 et +	4 et +	8 et +
PAPERplus® standard							
360730	1 x 90	745 x 325	21,7	20	117,00	99,45	93,60
360718	2 x 50	745 x 280	21	20	103,00	87,55	82,40
360726	2 x 50	745 x 410	31	12	151,00	128,35	120,80
360715	2 x 70	745 x 280	29,4	12	123,00	104,55	98,40
360717	2 x 70	745 x 410	43	8	189,00	160,65	151,20
PAPERplus® GE							
570475	1 x 50 + 1 x 70	600 x 280	20,16	16	96,00	81,60	76,80
570476	1 x 90	600 x 325	17,5	18	99,00	84,15	79,20
PAPERplus® recyclé							
587662	1 x 120	600 x 280	20,2	16	84,00	71,40	67,20
611653	2 x 80	600 x 280	26,9	11	96,00	81,60	76,80
611652	1 x 100	600 x 325	19,5	18	87,00	73,95	69,60



rembourrage



protection

Papier végétal pour système PAPERplus Classic®

Pour un calage éco-responsable !

- Idéal pour les colis moyens de 5 à 50 kg.
- Composé à 50% de fibre d'herbe.

Code	Grammage (g/m ²)	Dimensions l (mm) x L (m)	Poids rouleau (kg)	Rouleaux / palette	Prix € H.T. le rouleau		
					1 et +	4 et +	8 et +
627815	100	600 x 280	21	18	90,00	76,50	72,00



**FORMULE
TOUT COMPRIS**

**LOCATION + ASSISTANCE
TECHNIQUE**

À partir de **95** €/HT/mois

Système de calage PAPERplus® Track

La solution pour les besoins de calages modulables !

- Compact : s'intègre facilement au poste d'emballage.
- Intuitif : muni d'un écran tactile.
- Améliore la productivité : quelques secondes suffisent à produire un matelas de papier solide et efficace.
- Froissage du papier réglable.
- Idéal pour les colis pesant jusqu'à 50 kg.
- Contrôle à distance avec smartphone possible grâce à la connexion Wi-Fi.

Code	628473
Présentation	Verticale
Dimensions L x l x h (mm)	1000 x 500 x 1100 à 1500
Poids (kg)	16
Cadence	40 m/min
Alimentation électrique	230 V
Prix € H.T. location mensuelle	95,00



Papier kraft pour système PAPERplus® Track

Pour les emballages de taille moyenne à grande !

- Réglable : les caractéristiques d'amortissement et de froissage peuvent être adaptées au produit à l'avance.
- Présentation en ramette ou en 1/4 de palette.

En ramette

Code	Grammage (g/m ²)	Dimensions l (mm) x L (m)	Poids ramette (kg)	Ramettes / palette	Prix € H.T. la ramette		
					1 et +	4 et +	8 et +
627822	2 x 70	400 x 280	22	32	114,00	96,90	91,20

En 1/4 de palette

Code	Grammage (g/m ²)	Dimensions l (mm) x L (m)	Poids (kg)	Prix € H.T. le 1/4 de palette		
				1 et +	4 et +	8 et +
633177 N	2 x 70	400 x 1680	132	599,00	569,05	539,10

N : Nouvelle référence !

+ PRODUIT

Gain de temps considérable : divise par 6 le nombre de changements de papier !



RESPECTUEUX DE
L'ENVIRONNEMENT

Progresser, TOUJOURS

Nous travaillons à l'amélioration constante de nos services et sommes engagés dans une démarche responsable en termes d'environnement, de qualité et de sécurité.



Nos catalogues sont imprimés sur papier PEFC™

www.cenpac.fr



DÉMO VIDÉO

**FORMULE
TOUT COMPRIS**
LOCATION + ASSISTANCE
TECHNIQUE
À partir de **30** €HT/mois



Système de calage PAPERplus® Shooter

Pour combler le vide de vos colis inférieurs à 10 kg !

- Mobile, léger et simple d'utilisation.
- Système de coupe automatique.
- Équipé de capteurs anti-bourrage pour délivrer en continu.
- Transforme rapidement le papier pour une meilleure productivité.
- Contrôle de la cadence grâce à sa pédale de commande "mains libres".



Code	570477
Dimensions L x l x h (mm)	1750 x 600 x 600
Poids (kg)	29
Cadence	Jusqu'à 220 m/min
Alimentation électrique	230 V
Prix H.T. location mensuelle	30,00



Papier kraft recyclé pour système PAPERplus® Shooter

Le rembourrage multicouches !

- Bobine à dévidage central en boîte distributrice qui augmente la vitesse de production.
- Permet un gain de stockage important par rapport aux particules de calage.

Code	Grammage (g/m ²)	Dimensions l (mm) x L (m)	Poids bobine (kg)	Bobines / palette	Prix € H.T. la bobine		
					1 et +	4 et +	8 et +
624323	50	375 x 640	12	40	94,00	79,90	75,20

PRODUIT

Papier recyclé !



RESPECTUEUX DE L'ENVIRONNEMENT



LE SAVIEZ-VOUS ?

Le calage papier

- Système écologique, économique et ergonomique.
- Présente une grande polyvalence pour optimiser vos besoins de calage.
- Peut être utilisé pour de nombreuses applications :
 - remplissage de vide,
 - ou rembourrage solide.
- Efficace sur tous types d'objets : du plus lourd au plus léger.
- Réutilisable plusieurs fois.





CALAGE PAR COUSSINS D'AIR

Les coussins d'air sont **idéals pour envelopper, rembourrer, caler** les produits et pour **remplir les espaces vides** à l'intérieur de vos cartons. La possibilité de leur **production à la demande** permet de réduire l'espace de stockage. **Compacts**, ils offrent un confort d'utilisation optimal aux opérateurs et une **présentation soignée** de vos produits pour vos clients.

3 TYPES DE COUSSINS D'AIR

LES COUSSINS D'AIR VOID



- Ils servent au **blocage des produits** et au **comblement des espaces vides**.
- Idéals pour les **produits pré-emballés ou peu fragiles**.
Gaine recyclée de couleur bleue disponible en différentes dimensions
- Parfait pour un **remplissage rapide, même important**.

LA NAPPE CUSHION



- La nappe Cushion assure une **protection efficace** des produits et un **remplissage rapide**.
- Chaque section est divisée en petits coussins d'air qui facilitent le pliage et **l'enveloppement des produits**.
- Idéale pour les **petits objets et objets à contours irréguliers**.

LA NAPPE BUBBLE



- Une nappe de **bulles renforcée** pour envelopper vos **produits très sensibles**.
- Idéale pour une **protection fine**.

QUEL SYSTÈME DE CALAGE COUSSIN D'AIR CHOISIR ?

Gain de place, rapidité et bonne protection des produits, sont les atouts des systèmes de calage par coussins d'air.



	AIRmove®	AIRmove® 2	AIRplus® Mini	AIRplus® GTI
Poids maximum pour caler (kg)	15	15	15	10
Poids maximum pour protéger (kg)	15	15	15	10
Cadence (m/min)	5	10	12	24
Intégration sur poste d'emballage	×	×	✓	✓



DÉMO VIDÉO

Système coussins d'air AIRmove®

Idéal pour les petits volumes : de 1 à 50 colis/jour !

- Module la production de coussins d'air pour caler, emballer et protéger les produits pendant le transport.
- Commande simple : 1 pression suffit pour démarrer la production.
- Chargement très simple de la bobine.
- Système de pré-découpe tous les 16 coussins.

Code	596687
Dimensions machine L x l x h (mm)	456 x 215 x 190
Dimensions bobine l (mm) x L (m)	200 x 250 - 400 x 250
Poids (kg)	4
Cadence	4 m/min
Alimentation électrique	230 V mono terre
Prix € H.T. l'unité	549,00



Bobine pour système AIRmove®

Code	Désignation	Dimensions coussins l x L (mm)	Dimensions bobine l (mm) x L (m)	Poids (kg)	Bobines / colis	Bobines / palette	Prix € H.T. la bobine		
							1 et +	4 et +	8 et +
629689	Void S	200 x 120	200 x 250	2,5	4	224	46,50	39,53	37,20
629690	Cushion M	400 x 250	400 x 250	5	2	112	90,50	76,93	72,40



629690

629689



Système coussins d'air AIRmove® 2

La nouvelle génération de machine à coussins d'air !

- Rapide : de 50 à 200 colis/jour.
- Polyvalent : pour envelopper, caler et remplir le vide.
- Facile à utiliser : affichage clair et réglage simple.

Code	621655
Dimensions machine L x l x h (mm)	370 x 364 x 329
Dimensions bobine l (mm) x L (m)	200 x 350 - 400 x 350
Poids (kg)	7
Cadence	10 m/min
Alimentation électrique	230 V mono terre
Prix € H.T. l'unité	949,00



Bobine pour système AIRmove® 2

Code	Désignation	Dimensions coussins l x L (mm)	Dimensions bobine l (mm) x L (m)	Poids (kg)	Bobines / colis	Bobines / palette	Prix € H.T. la bobine		
							1 et +	4 et +	8 et +
621657	Void S	200 x 120	200 x 350	3,5	4	224	62,00	58,90	55,80
621658	Cushion M	400 x 250	400 x 350	3,5	2	112	119,00	113,05	107,10
621659	Bubble M	400 x 160	400 x 350	3,5	2	112	119,00	113,05	107,10

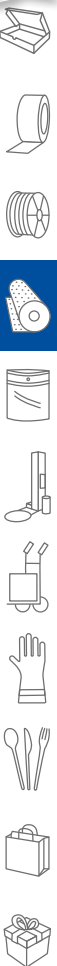



DÉMO VIDÉO

**FORMULE
TOUT COMPRIS**

LOCATION + ASSISTANCE
TECHNIQUE

À partir de **90** €HT/mois



Système coussins d'air AIRplus® GTI

Protection multi-usages : calage, nappage, séparation, remplissage...

- Cadence de production : à partir de 100 colis/jour.
- Convient aux charges moyennes inférieures à 10 kg.
- Réglages et utilisation simples : production en continue ou à la demande selon le programme sélectionné, mise en place facile et rapide de la bobine.
- Compact : il s'intègre facilement sur le poste d'emballage.
- Polyvalent : il s'adapte à tous vos besoins d'emballages en créant plusieurs tailles de coussins d'air.
- Usage intensif : il produit à très grande vitesse des coussins d'air pour les grandes cadences.

Code	595762
Dimensions L x l x h (mm)	330 x 927 x 510
Poids (kg)	19
Cadence	24 m/min
Alimentation électrique	95-250 V (AC)
Prix € H.T. location mensuelle	90,00



protection



rembourrage

+ PRODUIT

1 palette de Wrap film =
1 camion de rouleaux de bulles !

Wrap film pour système AIRplus®

Créez vos rouleaux de bulles selon vos besoins !

- Remplace les produits classiques de calage : réduction du stockage et de la manutention.
- Gaine prédécoupée tous les 175 mm.
- Intégration sur poste ou ligne d'emballage possible.

Code	Compatible avec	Dimensions coussins l x L (mm)	Dim. bobine laize (mm) x L (m)	Poids (kg)	Bobines / colis	Bobines / palette	Prix € H.T. la bobine		
							1 et +	4 et +	8 et +
621660	AIRplus® Mini	400 x 175	400 x 500	8,5	1	60	175,00	148,75	140,00
621661	AIRplus® GTI	710 x 175	710 x 280	8,5	1	33	144,00	122,40	115,20

Table pour Wrap film

Réalisez votre stock en fonction de vos besoins !

- Les rouleaux de bulles peuvent atteindre jusqu'à 1 m de diamètre.
- Longueur programmable : arrêt automatique de l'enrouleur lorsque la longueur souhaitée est atteinte.

Code	Compatible avec	Dimensions L x l x h (mm)	Prix € H.T. la table
621790	AIRplus® Mini	800 x 600 x 925	1 140,00
621662	AIRplus® GTI	1000 x 1300 x 925	1 190,00



Sélection Cenpac



DÉMO VIDÉO

**FORMULE
TOUT COMPRIS**
**LOCATION ASSISTANCE
TECHNIQUE**
À partir de **40** €/HT/mois

Système coussins d'air AIRplus® Mini

Idéal pour le calage de charges moyennes inférieures à 10 kg !

- Cadence de production : à partir de 100 colis/jour.
- Polyvalent pour produire plusieurs tailles de coussins d'air pour tous les besoins en emballage.
- Adaptation sur votre poste de travail : faible encombrement et mobile.
- Facilité d'utilisation grâce à son panneau de commande simplifié : une touche marche/arrêt.

Code	411272	629033
Pour laize de (mm)	200	400
Dimensions L x l x h (mm)	354 x 670 x 370	354 x 670 x 370
Poids (kg)	10,5	10,5
Cadence	12 m/min	12 m/min
Alimentation électrique	230 V	230 V
Prix € H.T. location mensuelle	40,00	40,00



LIVRAISON
NOUS CONSULTER

Gaine et film bulles gonflables pour système AIRplus® Mini et AIRplus® GTI

Pour sécuriser vos expéditions et protéger vos produits !

- Permet de fabriquer des coussins d'air et du film bulles à la demande, prêts à l'emploi.
- Gaines recyclées Void S de couleur bleue (codes 626988, 626984, 633235 et 633239).

Code	Dimensions coussins l x L (mm)	Dimensions bobine l (mm) x L (m)	Épaisseur (µ)	Poids bobine (kg)	Bobines / colis	Bobines / palette	Prix € H.T. la bobine		
							1 et +	4 et +	8 et +
Cushion M									
604645	400 x 250	400 x 500	22,5	8,5	1	60	269,00	228,65	215,20
Void S									
626988	200 x 120	200 x 1125	20	8,9	1	65	216,00	183,60	172,80
626984	200 x 175	200 x 1125	20	8,9	1	65	216,00	183,60	172,80
633235	200 x 300	200 x 1125	20	8,9	1	65	216,00	183,60	172,80
633239	400 x 110	400 x 563	20	9,3	1	60	239,00	203,15	191,20
Bubble M									
604646	400 x 160	400 x 500	22,5	8,5	1	60	339,00	288,15	271,20



Cushion M



Void S



Bubble M

Gaine biodégradable pour système AIRplus® Mini

Protégez vos produits de manière éco-responsable !

- Matière synthétique à base d'acide polylactique (PLA) et de copolyester.
- Compostable et biodégradable.
- Bobine prédecoupée.

Code	Dimensions coussins l x L (mm)	Dimensions bobine l (mm) x L (m)	Épaisseur (µ)	Poids bobine (kg)	Bobines / colis	Bobines / palette	Prix € H.T. la bobine		
							1 et +	4 et +	8 et +
631537	200 x 100	200 x 535	35	10	1	52	199,00	169,15	159,20
631538	200 x 200	200 x 535	35	10	1	52	199,00	169,15	159,20



Gaine coussin double pour système AIRplus® Mini

Idéal pour combler les vides de plafonds de colis en une couche !

- Compatible avec les caisses de largeur 400 mm.

Code	Dimensions coussins l x L (mm)	Dim. bobine laize (mm) x L (m)	Épaisseur (µ)	Poids bobine (kg)	Bobines / colis	Bobines / palette	Prix € H.T. la bobine		
							1 et +	4 et +	8 et +
628488	400 x 150	400 x 500	22,5	8,5	1	60	289,00	245,65	231,20

+ **PRODUIT**

Un gain de temps considérable !





Pistolet (code 590705) OFFERT dès la 1^{ère} commande

Coussin de calage gonflable en papier

Idéal pour caler vos palettes !

- Assure une protection anti-choc pendant le transport de marchandises sur palettes ou en vrac.
- Très résistant, le coussin de calage est recommandé pour tous types de transport (air, route, rail, mer).
- Les coussins sont placés entre les marchandises puis gonflés à l'aide d'un pistolet de gonflage.
- Fabriqué en papier kraft et en polyéthylène (PE).

Code	Grammage (g/m ²)	Dimensions l x L (mm)	Coussins / palette	Prix € H.T. la palette
606193	90	850 x 1100	250	1 105,00
608237	90	850 x 1800	200	1 080,00
608228	115	1000 x 1500	200	1 155,00
606187	115	1200 x 2100	160	1 265,00



Pistolet de gonflage

- Pour un gonflage rapide, prévoir un compresseur avec une réserve d'air de 50 L au minimum et un moteur 1,5 hp.
- La section intérieure du tuyau doit être comprise entre 8 et 10 mm.
- Dans le cas d'une utilisation avec un réseau d'air usine, prévoir une régulation de pression à 5,5 bars.

Code	Prix € H.T. le pistolet
590705	60,00

+ **PRODUIT**
Nouveau design !



Modèle mobile P425 : 624185

Modèle de table C400 : 624184

Matlasseur à carton

Transformez vos cartons usagés en produit de calage !

- Fonctionnement intuitif avec voyants LED sur clavier.
- Échelle graduée permettant d'adapter la largeur du plan de travail aux dimensions des cartons.
- Robuste : cylindre de coupe en acier trempé.
- Fonction turbo pour résoudre les éventuels blocages.
- Modèle P425 : équipé de roulettes avec freins, muni d'un bouton d'arrêt d'urgence.

Code	624184	624185
Désignation	Profipack C400	Profipack P425
Modèle	De table	Mobile
Épaisseur carton max.	10 mm	20 mm
Rendement de coupe	1 couche	3 couches
Largeur de travail (mm)	415	425
Vitesse de coupe	185 mm/s	235 mm/s
Dimensions L x l x h (mm)	610 x 395 x 375	770 x 570 x 1040
Poids (kg)	39	170
Alimentation électrique	230 V	230 V
Prix € H.T. le matlasseur	1 690,00	4 590,00





ÉCONOMIQUE

Film bulles économique

Pour un usage courant !

- Film polyéthylène basse densité (PEBD) 50 µ.
- Bulles : diamètre 10 mm, hauteur 5 mm.
- Souple, il permet de protéger efficacement les produits contre les chocs.

Petites largeurs

Code	Dimensions l (cm) x L (m)	Surface (m ²)	Rouleaux / colis	Prix € H.T. le rouleau			
				1 colis	2 colis	3 colis	4 colis et +
606384	50 x 150	75	3	42,48	38,23	36,11	33,98
606385	80 x 15	12	5	8,17	7,35	6,94	6,54
606386	80 x 150	120	2	66,02	59,42	56,12	52,82

Grandes largeurs

Code	Dimensions l (cm) x L (m)	Surface (m ²)	Rouleaux / colis	Prix € H.T. le rouleau			
				1 et +	6 et +	9 et +	12 et +
606387	100 x 50	50	1	30,18	27,16	25,65	24,14
606389	100 x 100	100	1	55,02	49,52	46,77	44,02
606390	100 x 150	150	1	80,25	72,23	68,21	64,20
606391	120 x 150	180	1	101,95	91,76	86,66	81,56
606392	150 x 150	225	1	120,36	108,32	102,31	96,29
606393	160 x 150	240	1	140,05	126,05	119,04	112,04



CONSEIL D'EXPERT

Votre comparatif bulle

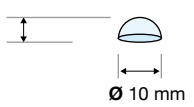
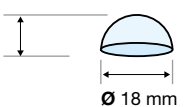
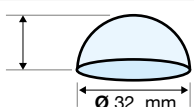
Type	Taille bulle	Produits	Usages possibles
PETITE BULLE	<p>Hauteur 4 ou 5 mm</p>  <p>Ø 10 mm</p>	<ul style="list-style-type: none"> ■ Produits courants ■ Produits légers ■ Surfaces fragiles 	<ul style="list-style-type: none"> ■ Envelopper ■ Protéger les surfaces ■ Expédier
MOYENNE BULLE	<p>Hauteur 7 mm</p>  <p>Ø 18 mm</p>	<ul style="list-style-type: none"> ■ Produits fragiles ■ Produits lourds 	<ul style="list-style-type: none"> ■ Envelopper ■ Protéger les surfaces ■ Expédier
GROSSE BULLE	<p>Hauteur 14 mm</p>  <p>Ø 32 mm</p>	<ul style="list-style-type: none"> ■ Produits très fragiles ■ Produits très lourds 	<ul style="list-style-type: none"> ■ Envelopper ■ Caler ■ Amortir ■ Expédier

Film bulles standard

Pour produits lourds ou avec angles saillants !

- Film polyéthylène basse densité (PEBD) 70 µ.
- Bulles : diamètre 10 mm, hauteur 4 mm.
- Souple, il permet de protéger vos produits contre les chocs.

Petites largeurs

Code	Dimensions l (cm) x L (m)	Surface (m ²)	Rouleaux / colis	Prix € H.T. le rouleau			
				1 colis et +	3 colis	4 colis	6 colis et +
590301	50 x 100	50	2	30,84	27,76	26,21	24,67

Grandes largeurs

Code	Dimensions l (cm) x L (m)	Surface (m ²)	Rouleaux / colis	Prix € H.T. le rouleau			
				1 et +	6 et +	9 et +	12 et +
590302	100 x 100	100	1	61,73	55,56	52,47	49,38
590303	120 x 150	180	1	111,05	99,95	94,39	88,84





Film bulles diamètre 18 mm

Pour produits fragiles ou lourds (petit électroménager, céramique...) ou pour le remplissage de vide à faible coût !

- Film 100% polyéthylène basse densité (PEBD) et polyamide (PA) 65 µ avec agent barrière garantissant l'imperméabilité à l'air.
- Très polyvalent, permet l'amortissement d'une grande variété de produits.
- Dimensions bulle : diamètre 18 mm, hauteur 7 mm.
- Diamètre extérieur du rouleau : 70 cm.
- Recyclable.



Code	Dimensions l (cm) x L (m)	Surface (m ²)	Rouleaux / colis	Prix € H.T. le rouleau			
				1 et +	6 et +	9 et +	12 et +
12205531	100 x 100	100	1	83,82	75,44	71,25	67,06
12205408	120 x 100	120	1	100,43	90,39	85,37	80,34
12205537	160 x 100	160	1	134,05	120,65	113,94	107,24



Film bulles diamètre 32 mm

Pour les produits très lourds et le remplissage de vide !

- Film 100% polyéthylène basse densité (PEBD) et polyamide (PA) 70 µ avec agent barrière garantissant l'imperméabilité à l'air.
- Permet de caler, expédier, envelopper les produits très lourds et très fragiles.
- Efficace pour combler le vide à l'intérieur des caisses, colis.
- Dimensions bulles : diamètre 32 mm, hauteur 14 mm.
- Diamètre extérieur du rouleau : 70 cm.
- Recyclable.



Petites largeurs

Code	Dimensions l (cm) x L (m)	Surface (m ²)	Rouleaux / colis	Prix € H.T. le rouleau			
				1 colis	2 colis et +	5 colis et +	9 colis et +
315650	50 x 50	25	2	35,19	31,67	29,91	28,15

Grandes largeurs

Code	Dimensions l (cm) x L (m)	Surface (m ²)	Rouleaux / colis	Prix € H.T. le rouleau			
				1 et +	6 et +	9 et +	12 et +
12205851	100 x 50	50	1	72,29	65,06	61,45	57,83
360820	150 x 50	75	1	104,18	93,76	88,55	83,34



PRODUT

Prédécoupé tous les 30 cm !



Film bulles prédécoupé en boîte distributrice

Idéal pour répondre à des besoins occasionnels ou pour l'emballage de petits produits !

- Film bulles polyéthylène basse densité (PEBD) et polyamide (PA) 35 µ.
- Présenté en boîte distributrice, le film est à l'abri de la poussière.
- Utilisé comme protection ou intercalaire.
- Dimensions bulle : diamètre 10 mm, hauteur 5 mm.
- Longueur totale du rouleau : 50 m.
- Recyclable.



Code	Dimensions formats l x L (cm)	Surface (m ²)	Nombre de formats / boîte	Prix € H.T. la boîte		
				1 et +	4 et +	8 et +
360832	30 x 30	15	166	33,12	28,15	26,50



LE SAVIEZ-VOUS ?

Le film bulles gain de place

- Les bulles s'emboîtent les unes dans les autres grâce à la nouvelle forme conique de la bulle.
- Cela permet un meilleur enroulement du film et une réduction du volume du rouleau.

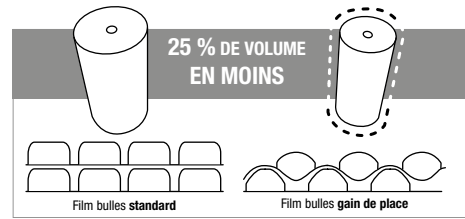

Sélection Cenpac

Film bulles gain de place diamètre 10 mm - qualité légère

Pour les produits fragiles et très légers !

- Film bulles coextrudé polyéthylène basse densité (PEBD) et polyamide (PA) 35 µ.
- Découpe facile et nette à la main.
- Manipulation aisée en raison de son diamètre extérieur réduit.
- Dimensions bulle : diamètre 10 mm, hauteur 5 mm.
- Plus écologique : constitué d'une quantité plus importante de produits recyclés.
- Recyclable.



Code	Dimensions l (cm) x L (m)	Surface (m ²)	Rouleaux / colis	Prix € H.T. le rouleau			
				1 et +	6 et +	9 et +	12 et +
593879	50 x 150	75	1	36,36	32,72	30,91	29,09
593880	100 x 150	150	1	72,73	65,46	61,82	58,18
593881	150 x 150	225	1	109,09	98,18	92,73	87,27



Film bulles gain de place diamètre 10 mm - qualité médium

Pour l'emballage et la protection de tous types de produits !

- Film bulles coextrudé polyéthylène basse densité (PEBD) et polyamide (PA) 43 µ.
- Découpe facile et nette à la main.
- Protection des produits sur le long terme et amortissement très performant.
- Manipulation aisée en raison de son diamètre extérieur réduit.
- Réutilisable.
- Dimensions bulle : diamètre 10 mm, hauteur 5 mm.
- Plus écologique : constitué d'une quantité plus importante de produits recyclés.
- Recyclable.



Petites largeurs

Code	Dimensions l (cm) x L (m)	Surface (m ²)	Rouleaux / colis	Prix € H.T. le rouleau			
				1 colis	2 colis	3 colis	4 colis et +
600174	50 x 150	75	3	41,76	37,58	35,50	33,41

Grandes largeurs

Code	Dimensions l (cm) x L (m)	Surface (m ²)	Rouleaux / colis	Prix € H.T. le rouleau			
				1 et +	6 et +	9 et +	12 et +
603299	100 x 100	100	1	66,81	60,13	56,79	53,45
600176	100 x 150	150	1	83,51	75,16	70,98	66,81
600175	120 x 150	180	1	99,04	89,14	84,18	79,23
603308	150 x 150	225	1	125,26	112,73	106,47	100,21
603309	160 x 150	240	1	132,19	118,97	112,36	105,75



PENSEZ-Y

Pour protéger et expédier vos produits fragiles, pensez également aux sachets bulles. Pratiques avec leur fermeture adhésive.

Sachets bulles - pages 114 et 115

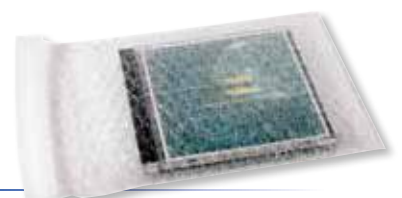

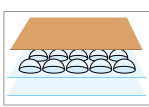

Film bulles kraft

Une protection antichoc associée à un suremballage papier !

- Film polyéthylène basse densité (PEBD) contrecollé + kraft 75 g/m².
- Dimensions bulles : diamètre 10 mm, hauteur 4 mm.
- Confidentialité : permet le suremballage de vos produits en toute discrétion grâce à l'opacité du kraft.
- Grande souplesse pour un emballage au plus près du produit garantissant une meilleure protection.
- Écriture possible pour l'identification des produits.
- Recommandé pour la protection de mobilier, des surfaces vernies ou laquées, des menuiseries aluminium...
- Utilisable pour le stockage longue durée, le papier kraft ne marque pas sur le produit.

Code	Dimensions l (cm) x L (m)	Surface (m ²)	Rouleaux / colis	Prix € H.T. le rouleau		
				1 et +	3 et +	6 et +
601500	50 x 100	50	1	79,30	67,41	63,44
12215001	100 x 100	100	1	154,64	131,44	123,71
12215002	120 x 100	120	1	183,63	156,09	146,90
12215005	150 x 100	150	1	218,13	185,41	174,50



RESPECTUEUX DE L'ENVIRONNEMENT

Film bulles recyclé

Fabriqué avec 80% de matières recyclées !

- Film polyéthylène (PE) 55 µ, 2 couches.
- Dimensions bulles : diamètre 10 mm, hauteur 4 mm.
- Protège vos produits contre les chocs.
- Respectueux de l'environnement grâce aux matériaux recyclés utilisés pour sa fabrication.

Code	Dimensions l (cm) x L (m)	Surface (m ²)	Rouleaux / colis	Prix € H.T. le rouleau			
				1 et +	6 et +	9 et +	12 et +
630663	100 x 100	100	1	53,00	42,40	39,75	37,10

NOUVEAU

blanc

rouge

jaune

brun

Particulaires de calage papier

La solution écologique pour présenter et protéger les produits dans les caisses d'expédition !

- Particules fabriquées à partir de papier 100% recyclé et recyclable.
- Leur forme assure une protection parfaite contre les chocs.
- Sac de 0,35 m³ à l'ensachage.

Code	Couleur	Poids sac (kg)	Prix € H.T. le sac		
			1 et +	4 et +	8 et +
633184	Brun	8,5	37,50	33,75	31,88
633187	Blanc	8,5	53,00	47,70	45,05
633185	Rouge	8,5	53,00	47,70	45,05
633186	Jaune	8,5	53,00	47,70	45,05



Film bulles antistatique

Pour protéger les produits électroniques !

- Film polyéthylène basse densité (PEBD) 100 µ.
- Dimensions bulles : diamètre 10 mm, hauteur 4 mm.
- Protection contre les chocs.
- Traitement antistatique garanti 6 mois.
- Existe en rouleau, prédécoupé ou non.
- Résistance de surface 10¹¹ Ohms.

En rouleau prédécoupé petites largeurs - 100 formats

Code	Dimensions l (cm) x L (m)	Surface (m ²)	Rouleaux / colis	Prix € H.T. le rouleau			
				1 colis	2 colis	3 colis	4 colis et +
12205059	50 x 50	25	3	40,11	36,10	34,09	32,09

En rouleau grandes largeurs

Code	Dimensions l (cm) x L (m)	Surface (m ²)	Rouleaux / colis	Prix € H.T. le rouleau			
				1 et +	6 et +	9 et +	12 et +
12205731	100 x 150	150	1	143,57	129,21	122,03	114,86
12205733	120 x 150	180	1	172,34	155,11	146,49	137,87



LE SAVIEZ-VOUS ?

Les atouts des particules de calage

- Haut pouvoir amortissant : les particules reprennent leur forme initiale après compression.
- Économique : elles remplissent la caisse en optimisant le poids.
- Écologique : elles sont fabriquées à partir de matières recyclées et recyclables.
- Les particules de calage sont traitées antistatiques, elles ne contiennent ni chlore, ni CFC (chlorofluorocarbène).



+ PRODUIT

À base d'amidon de maïs !



Pelaspan® bio

100% biodégradable !

- Particules en forme de "S" plein qui assurent une protection antichoc des produits lourds.
- Se dissout dans l'eau et est totalement compostable.
- Sac de 0,50 m³ à l'ensachage.



Code	Couleur	Poids sac (kg)	Prix € H.T. le sac			
			1 et +	4 et +	8 et +	15 et +
570474	Blanc	4	48,69	41,39	38,95	34,08



Pelaspan®

100% recyclable !

- En polystyrène (PS) recyclé.
- Particules en forme de "S" plein qui assurent une protection antichoc des produits lourds.
- Garde la mémoire de forme.
- Sac de 0,50 m³ à l'ensachage.



Code	Couleur	Poids sac (kg)	Prix € H.T. le sac			
			1 et +	4 et +	8 et +	15 et +
605697	Blanc	2,3	43,31	36,81	34,65	30,32



Flo-pak®

Pour le calage et la protection de tous vos produits !

- En polystyrène (PS) 100% recyclé.
- Protection antichoc optimale grâce à ses particules en forme de "8" qui s'emboîtent entre elles. Une fois la caisse fermée, le produit est parfaitement calé.
- Sac de 0,50 m³ à l'ensachage.



Code	Couleur	Poids sac (kg)	Prix € H.T. le sac			
			1 et +	4 et +	8 et +	15 et +
12405007	Blanc	2,5	51,84	44,06	41,47	36,29

+ PRODUIT

Permet de remplir les vides et de protéger tous types de produits lors du transport !



Styrofill®

Bonne mémoire de forme !

- En polystyrène (PS) 100% recyclé.
- Particules en forme de chips qui assurent une protection surtout pour les produits lourds.
- Sac de 0,50 m³ à l'ensachage.



Code	Couleur	Poids sac (kg)	Prix € H.T. le sac			
			1 et +	4 et +	8 et +	15 et +
617642	Jaune	2,7	47,92	40,73	38,34	33,54





Sachet mousse à fermeture adhésive

Évite les rayures et protège vos produits à surface fragile !

- En mousse polyéthylène basse densité (PEBD) d'épaisseur 1,5 mm.
- Film lisse en polyéthylène haute densité (PEHD) à l'intérieur du sachet pour faciliter le remplissage.
- Fermeture sécurisée par bande adhésive de 5 cm.

Code	Dimensions l x h (mm)	Sachets / colis	Prix € H.T. le colis		
			1 et +	4 et +	8 et +
590305	150 x 200	750	166,11	141,19	132,89
590306	250 x 300	400	124,36	105,71	99,49
590307	300 x 400	150	68,74	58,43	54,99

avec bande adhésive



Mousse de protection en formats

Idéale pour la protection des petits objets ou la séparation des produits !

- En mousse polyéthylène basse densité (PEBD) d'épaisseur 1 mm.
- Les formats sont compatibles avec les caisses de dimensions 400 x 300 mm et 600 x 400 mm.

Code	Dimensions format L x l (mm)	Formats / colis	Prix € H.T. le colis		
			1 et +	4 et +	8 et +
570586	380 x 280	3500	164,37	139,71	131,50
570585	580 x 380	1800	177,05	150,49	141,64

+ PRODUIT

Formats prédécoupés tous les 30 cm !



Mousse de protection en boîte distributrice

Idéale pour les espaces réduits !

- En mousse polyéthylène basse densité (PEBD) expansée d'épaisseur 1 mm.
- Présentation en boîte distributrice pratique, peu encombrante et facile à déplacer.
- S'utilise comme protection ou intercalaire.
- Particulièrement adaptée à la protection des petits objets, par exemple la vaisselle, le matériel informatique, la hifi-védo, la verrerie ou les objets d'art...
- Longueur totale du rouleau : 75 m.

Code	Dimensions format L x l (cm)	Surface (m ²)	Nombre de formats / boîte	Prix € H.T. la boîte		
				1 et +	4 et +	8 et +
363449	30 x 30	22,5	266	30,06	25,55	24,05



PENSEZ-Y

Pour expédier vos produits, retrouvez notre large gamme de caisses carton. Grand choix de dimensions et d'épaisseurs.

Caisses simple, double et triple cannelure - pages 66 à 72



Mousse de protection en rouleau

Garantit une protection sans rayure de vos produits fragiles (informatique, hifi-vidéo, verrerie, objets d'art...)

- En mousse polyéthylène basse densité (PEBD) expansé, le plus souvent utilisée pour la protection des surfaces fragiles, en intercalaire ou en calage.
- Pratique : grâce à sa souplesse et à sa composition, la mousse protège contre les chocs, les salissures, et les rayures.
- Mousse isolante, hydrofuge.
- Épaisseurs disponibles : de 1 à 3 mm.
- Recyclable.



Code	Dimensions l (cm) x L (m)	Surface (m²)	Rouleaux / colis	Prix € H.T. le colis		
				1 et +	3 et +	10 et +
Épaisseur : 1 mm						
606563	100 x 500	500	1	133,30	106,64	99,98
606564	120 x 500	600	1	159,96	127,97	119,97
Épaisseur : 1,5 mm						
606565	50 x 350	175	3	209,53	167,62	157,15
606566	100 x 350	350	1	139,69	111,75	104,77
606567	120 x 350	420	1	167,79	134,23	125,84
606568	150 x 350	525	1	208,28	166,62	156,21
Épaisseur : 2 mm						
606569	100 x 250	250	1	150,85	120,68	113,14
606570	120 x 250	300	1	176,54	141,23	132,41
606571	150 x 250	375	1	202,05	161,64	151,54
606573	160 x 250	400	1	212,79	170,23	159,59
Épaisseur : 2,5 mm						
606574	120 x 200	240	1	159,87	127,90	119,90
Épaisseur : 3 mm						
606575	120 x 175	210	1	167,71	134,17	125,78

5 laizes de 50 à 160 cm



PENSEZ-Y

Pour une utilisation plus rapide et plus simple de vos rouleaux, équipez vos ateliers de dérouleurs.
Dérouleurs - pages 344 et 345



Plaque mousse polyéthylène

Pour le calage, le capitonnage des caisses et la protection de tous types de pièces !

- Deux qualités de mousse disponibles : en polyéthylène moyenne densité (PEMD), 22 kg/m³ et en polyéthylène haute densité (PEHD), 28 kg/m³.
- Reprend sa forme d'origine même après plusieurs chocs.
- Ne s'effrite pas.

Code	Dimensions l x L (mm)	Épaisseur (mm)	Plaques / colis	Prix € H.T. le colis		
				1 et +	3 et +	5 et +
22 kg/m³ : PEMD densité moyenne - coloris blanc						
605834	600 x 600	25	40	191,90	163,12	153,52
605835	600 x 600	50	20	191,90	163,12	153,52
605836	600 x 600	100	10	191,90	163,12	153,52
28 kg/m³ : PEHD densité haute - coloris noir						
605837	600 x 600	25	40	206,53	175,55	165,22
605838	600 x 600	50	20	206,53	175,55	165,22
605839	600 x 600	100	10	206,53	175,55	165,22





LE SAVIEZ-VOUS ?

Profilés mousse

- Composés de polyéthylène basse densité (PEBD) 30 kg/m³.
- Conçus pour protéger de l'endommagement les bords et les angles de meubles, de machines ou d'objets utilitaires.
- Grâce à leurs différentes formes (L, U, O), ils s'adaptent au plus près de tous types de produits.
- Leur élasticité les rend très faciles à insérer et permet de garantir un bon clipsage.
- Très faciles à découper et à adapter aux dimensions souhaitées avec un cutter.
- Grande résistance à l'humidité et aux variations de températures (-40°C à +100°C).
- 100% recyclés et recyclables (pas de CFC, ni de HCFC).



N

NOUVEAU



Coin en U recyclé

Pour la protection de produits épais à angles : ordinateurs, plateaux de bureaux...!

- En polyéthylène basse densité (PEBD) 100% recyclé 30 kg/m³.
- S'emboîte sur les angles à protéger.

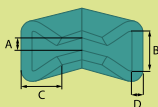

Code	Dimension A (mm)	Dimension B (mm)	Dimension C (mm)	Dimension D (mm)	Longueur coin (mm)	Coins / colis	Prix € H.T. le colis		
							1 et +	4 et +	8 et +
632876	10	24	35	9	100	600	234,00	210,60	187,20
632878	20	35	43	11	100	400	189,00	170,10	151,20
632879	30	58	64	14	100	100	69,00	62,10	55,20
632880	45	76	72	15	100	160	134,00	120,60	107,20

N

NOUVEAU

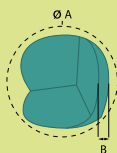

Coin mousse recyclé

Pour la protection des coins et angles !

- En polyéthylène basse densité (PEBD) 100% recyclé 30 kg/m³.
- Excellente capacité d'absorption des chocs.
- Gain de place grâce à la présentation en pile prédécoupée.



Code	Dimension A (mm)	Dimension B (mm)	Coins / colis	Prix € H.T. le colis		
				1 et +	4 et +	8 et +
632882	70	10	3100	654,00	588,60	523,20
632883	100	12	1300	407,00	366,30	325,60

N

NOUVEAU

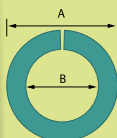

Profilé forme en O ouvert recyclé

Convient parfaitement pour la protection d'objets arrondis ou tubes !

- En polyéthylène basse densité (PEBD) 100% recyclé 30 kg/m³.
- Pré-fendu sur la longueur pour faciliter sa mise en place.



Code	Diamètre int. B (mm)	Diamètre ext. A (mm)	Épaisseur (mm)	Longueur profilé (m)	Profils / colis	Prix € H.T. le colis		
						1 et +	4 et +	8 et +
632884	12	30	9	2	200	185,00	166,50	157,25
632885	22	40	9	2	100	135,00	121,50	114,75
632886	35	53	9	2	60	86,00	77,40	73,10
632887	36	54	9	2	75	145,00	130,50	123,25

Sélection Cenpac

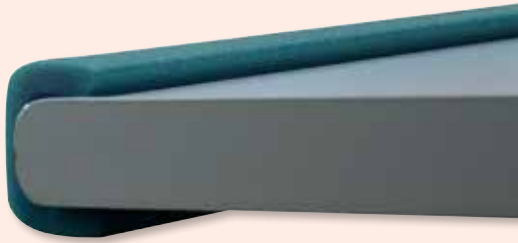

Profilé forme en U recyclé

Pour la protection des plateaux, plans de travail, radiateurs, équipements de bureaux...!

- En polyéthylène basse densité (PEBD) 100% recyclé 30 kg/m³.
- Facile à insérer, sa forme en U arrondie assure un bon maintien.
- Grande qualité d'amortissement des chocs.

Code	Dimensions A-B (mm)	Dimension C (mm)	Dimension D (mm)	Longueur profilé (m)	Profilés / colis	Métrage / colis	Prix € H.T. le colis		
							1 et +	4 et +	8 et +
632888	3-16	30	7	2	250	500	264,00	237,60	211,20
632889	10-24	35	9	2	140	280	169,00	152,10	135,20
632890	10-30	83	10	2	45	90	136,00	122,40	108,80
632891	20-35	43	11	2	90	180	136,00	122,40	108,80
632892	25-44	53	12	2	80	160	141,00	126,90	112,80
632893	30-58	64	14	2	50	100	129,00	116,10	103,20
632894	45-76	72	15	2	40	80	129,00	116,10	103,20
632895	60-96	72	19	2	32	64	127,00	114,30	101,60

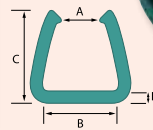

NOUVEAU



Profilé forme en L recyclé

Idéal pour protéger les angles et bordures !

- En polyéthylène basse densité (PEBD) 100% recyclé 30 kg/m³.
- Facile à placer.
- Grande qualité d'amortissement des chocs.

Code	Dimensions A-B (mm)	Dimension C (mm)	Longueur profilé (m)	Profilés / colis	Métrage / colis	Prix € H.T. le colis		
						1 et +	4 et +	8 et +
632896	50-50	6	2	240	480	290,00	261,00	232,00
632897	75-75	10	2	105	210	252,00	226,80	201,60

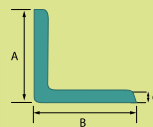

NOUVEAU

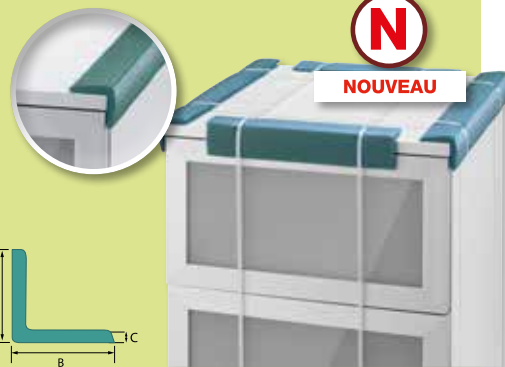

PENSEZ-Y

Pour une découpe facile et sécurisée, pensez aux cutters et couteaux de sécurité. N'oubliez pas de prévoir les lames lors de votre achat.

Cutters et couteaux de sécurité - pages 348 à 352



Profilé forme en U pour produits fins recyclé

Idéal pour les plaques, les tôles...!

- En polyéthylène basse densité (PEBD) 100% recyclé 30 kg/m³.
- Facile à insérer.
- Grande qualité d'amortissement des chocs.

Code	Largeur B (mm)	Dimensions C-D (mm)	Profondeur E (mm)	Longueur profilé (m)	Profilés / colis	Métrage / colis	Prix € H.T. le colis		
							1 et +	4 et +	8 et +
632898	26	33-14	19	2	200	400	246,00	221,40	209,10
632899	33	42-15	27	2	120	240	205,00	184,50	174,25
632900	50	50-25	25	2	70	140	134,00	120,60	113,90

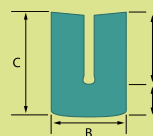

NOUVEAU





PRODUIT

Forte capacité d'extension !



Gaine de protection plastique

Les différents coloris permettent l'identification des largeurs en un clin d'œil !

- En polyéthylène (PE) extrudé.
- Forme tubulaire.
- Résiste aux acides et solvants.
- Souple et extensible, elle épouse parfaitement les formes du produit.
- Pratique, la boîte distributrice facilite l'utilisation.

Code	Couleur	Largeur (mm)	Longueur (m)	Poids boîte distributrice (kg)	Prix € H.T. la boîte		
					1 et +	5 et +	10 et +
600195	Orange	10/20	250	3,5	58,24	49,50	46,59
600196	Bleu	20/50	250	5,5	76,27	64,83	61,02
600197	Jaune	40/60	150	6	84,76	72,05	67,81
600198	Marron	50/80	100	5	79,51	67,58	63,61
600199	Rouge	80/130	100	6	89,00	75,65	71,20
600200	Violet	130/200	50	5	74,15	63,03	59,32
600201	Vert	140/220	150	8,25	111,38	94,67	89,10
600826	Vert clair	150/350	50	7,5	126,24	107,30	100,99



EXTENSIBLE



GRATUIT : demandez notre étui d'essai.

8 largeurs assorties code 601595E.

Offre valable une seule fois par commande, dans la limite des stocks disponibles.



Plaque mousse en polyuréthane

Souple pour une protection efficace !

- En polyuréthane (PU) densité : 26 kg/m³.
- Dimensions (l x L) : 1 000 x 2 000 mm.
- Protège la surface de vos produits.

Code	Épaisseur (mm)	Plaques / colis	Prix € H.T. le colis		
			1 et +	4 et +	8 et +
605970	20	5	83,84	71,26	67,07
605969	30	5	125,77	106,90	100,62
605968	50	5	209,60	178,16	167,68



RESPECTUEUX DE L'ENVIRONNEMENT



EXTENSIBLE

Manchon carton

Facile d'utilisation pour les objets cylindriques !

- En carton bi-ondulé extensible : il épouse parfaitement les formes du produit.
- Grammage : 600 g/m².
- Recyclable.



Code	Dimensions l x h (mm)	Manchons / colis	Prix € H.T. le colis
611551	50 x 250	300	89,39
611552	75 x 300	100	38,73
611553	90 x 330	100	44,69

* L'abus d'alcool est dangereux pour la santé. À consommer avec modération.

Sélection Cenpac

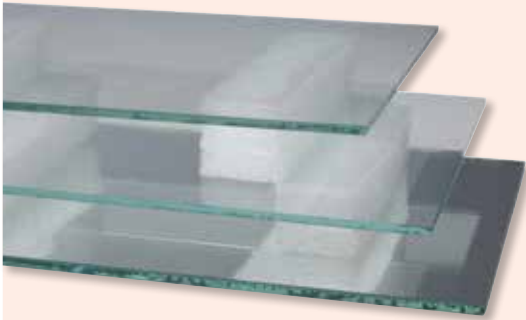

Plot adhésif mousse permanent

Assure le maintien et évite les chocs !

- Fabriqué en mousse polyéthylène basse densité (PEBD).
- Présentation sous forme de plaque de plots sécables.
- Densité : 30 kg/m³.

Code	Dimensions L x l (mm)	Épaisseur (mm)	Plots / colis	Prix € H.T. le colis		
				1 et +	4 et +	8 et +
361376	50 x 50	25	2500	193,95	164,86	155,16
361371	50 x 50	50	1200	147,78	125,61	118,22
361358	100 x 100	25	500	154,99	131,74	123,99
361366	100 x 100	50	250	121,49	103,27	97,19

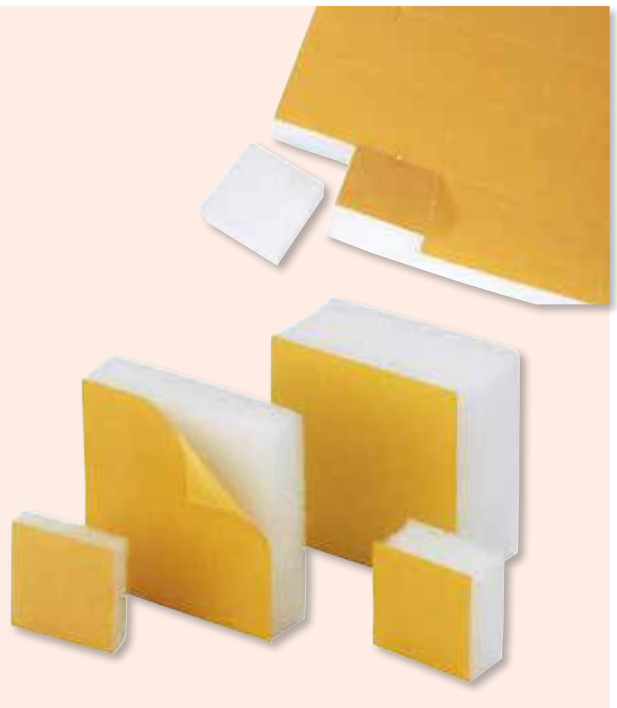

Coin carton

Respectueux de l'environnement !

- Fabriqué en carton ondulé 100% recyclé et recyclable.
- Résiste aux chocs.
- Livré prêt à l'emploi.



Code	Dimensions L x l x h (mm)	Épaisseur (mm)	Coins / colis	Prix € H.T. le coin	
				1 colis et +	5 colis et +
630661	90 x 90 x 90	6	300	0,27	0,24
630662	80 x 80 x 80	18	290	0,70	0,63



RESPECTUEUX DE L'ENVIRONNEMENT

Cornière carton

Pour la protection d'objets lourds et volumineux !

- Pratique : cornière prédécoupée tous les 100 mm pour n'utiliser que la longueur souhaitée.
- Idéale pour la protection de meubles ou autres objets lourds et volumineux.



Code	Dimensions ailes (mm)	Longueur (mm)	Épaisseur (mm)	Cornières / colis	Colis / palette	Prix € H.T. la cornière		
						1 colis et +	3 colis et +	5 colis et +
601306	60-60	1000	7	100	12	1,08	0,97	0,92
601307	60-60	1200	18	120	3	2,30	2,07	1,96
601308	80-80	1200	18	90	3	3,00	2,70	2,55
601309	80-80	1200	30	50	3	4,94	4,45	4,20



PERSONNALISABLE



Plaque en carton alvéolaire

L'alternative écologique aux plaques en polystyrène !

- Fabriquée en carton alvéolaire 100% recyclé, qualité 520 g/m².
- Pour caler, séparer et protéger les produits.
- Robuste : résiste à une compression de 15 tonnes/m².
- Se découpe facilement à l'aide d'un cutter.



Code	Dimensions L x l (mm)	Épaisseur (mm)	Plaques / palette	Prix € H.T. la plaque	
				1 palette	2 palettes et +
630660	600 x 600	15	300	0,95	0,81



RESPECTUEUX DE L'ENVIRONNEMENT





CONSEIL D'EXPERT

Le carton ondulé

- Produit par des machines appelées onduleuses : machines très techniques pouvant produire jusqu'à 300 mètres de carton ondulé par minute.
- Constitué de l'assemblage par encollage de papiers de couverture plane à des papiers de cannelure de forme ondulée.
- Les cannelures assurent la rigidité de l'emballage mais aussi une élasticité maximale puisqu'elles servent d'amortisseurs en cas de chocs.



RESPECTUEUX DE L'ENVIRONNEMENT



PRODUIT

Léger et résistant !

Carton ondulé simple face

Idéal pour la protection de produits légers !

- Emballage souple et malléable qui permet d'épouser la forme du produit.
- Bonne résistance : protège des chocs et des perforations.
- Pour la protection, le calage ou la séparation de produits.



Grammage : 300 g/m² - épaisseur 3 mm

Code	Largeur (cm)	Longueur (m)	Rouleaux / palette	Prix € H.T. le rouleau		
				1 et +	4 et +	8 et +
630155	50	80	8	24,86	22,37	21,13
593358	60	80	8	27,26	24,53	23,17
630156	80	80	8	40,25	36,23	34,21
630157	100	80	4	45,28	40,75	38,49
630158	120	80	4	60,08	54,07	51,07
593360	140	80	4	65,49	58,94	55,67
615512	180	80	5	82,04	73,84	69,73

Grammage : 350 g/m² - épaisseur 4 mm

Code	Largeur (cm)	Longueur (m)	Rouleaux / palette	Prix € H.T. le rouleau		
				1 et +	4 et +	8 et +
630147	60	50	8	25,90	22,02	20,72
630148	80	50	8	34,53	29,35	27,62
630149	100	50	4	47,89	40,71	38,31
630150	120	50	4	54,83	46,61	43,86
630151	140	50	4	60,84	51,71	48,67
630152	150	50	4	65,04	55,28	52,03
630153	160	50	4	69,38	58,97	55,50
630154	200	50	4	86,72	73,71	69,38

300 g/m² : 7 largeurs disponibles
350 g/m² : 8 largeurs disponibles



PENSEZ-Y

Pour une découpe facile et sécurisée. CENPAC vous propose un large choix de cutters et couteaux de sécurité. Cutters et couteaux de sécurité - pages 348 à 352





RESPECTUEUX DE L'ENVIRONNEMENT



Carton ondulé simple face 420 g/m² - épaisseur 4 mm

Protège les surfaces très fragiles ou les produits lourds !

- Très solide grâce à sa qualité supérieure : 420 g/m², épaisseur 4 mm.
- Résistant aux chocs et aux perforations.
- Pour la protection, le calage ou la séparation de produits.



Code	Largeur (cm)	Longueur (m)	Rouleaux / palette	Prix € H.T. le rouleau		
				1 et +	4 et +	8 et +
615513	30	50	30	16,27	13,83	13,02
630140	50	50	8	26,07	22,16	20,86
615515	60	50	10	32,60	27,71	26,08
630141	80	50	8	43,46	36,94	34,77
630142	100	50	4	56,11	47,69	44,89
630143	120	50	4	74,92	63,68	59,94
630144	140	50	4	80,26	68,22	64,21
615520	150	50	5	80,39	68,33	64,31
630145	160	50	4	86,92	73,88	69,54
615522	180	50	5	102,45	87,08	81,96
630146	200	50	4	112,56	95,68	90,05

420 g/m² :
11 largeurs disponibles



Dérouleur-coupeur horizontal

Multi-usages !

- Idéal pour film bulles, mousse, kraft et carton ondulé.
- Deux versions disponibles : 1 rouleau et 2 rouleaux.
- Livré avec deux cassettes : une cassette avec lame circulaire pour le papier et le carton ondulé, une cassette avec lame classique pour les films souples.
- Résistant : fabriqué en acier soudé.
- Précis et pratique : le serre-papier assure une découpe nette et rend accessible le papier pour la prochaine opération.
- Hauteur d'axe sur système de coupe réglable.

Code	Désignation	Largeur de coupe (mm)	Diamètre max. rouleau (mm)	Poids max. rouleau (kg)	Dimensions L x p x h (mm)	Poids (kg)	Prix € H.T. le dérouleur
600281	1 rouleau	1000	800	100	1370 x 920 x 1160	29	459,00
600282	2 rouleaux	1000	800	130	1370 x 920 x 1660	47	839,00
600283	2 rouleaux	1250	800	130	1620 x 920 x 1660	49	899,00





Papier kraft Alios®

Papier de suremballage !

- Papier kraft brun 100% naturel : non blanchi, biodégradable, recyclable.
- Papier vergé frictionné.
- En bobine ou en format 32 g/m².
- Résistance mécanique élevée pour un papier très léger.
- Le kraft Alios® bénéficie d'un traitement qui le rend résistant à l'état humide.



En format

Code	Dimensions l x L (cm)	Poids paquet (kg)	Formats / paquet	Paquets / palette	Prix € H.T. le paquet		
					1 et +	3 et +	5 et +
606295	37,5 x 50	18	3000	32	72,78	61,86	58,22
606291	45 x 50	20	2780	28	72,78	61,86	58,22
606290	50 x 65	21	2000	28	72,78	61,86	58,22
606289	65 x 100	21	1000	28	72,78	61,86	58,22

En bobine

Code	Laize (cm)	Longueur (m)	Poids bobine (kg)	Bobines / palette	Prix € H.T. la bobine		
					1 et +	3 et +	5 et +
610984	50	781	12,5	40	40,72	38,68	36,65



LE SAVIEZ-VOUS ?

Papier kraft naturel vergé frictionné Alios®

- Performants et résistants, les papiers vergés frictionnés sont utilisés dans diverses applications : sac, enduction, contrecollage, emballage, impression.
- Aspect naturel.
- Perméabilité à l'air.
- Résistance mécanique à l'état humide.
- Apte au contact alimentaire.
- Non corrosif.
- Ingraisissabilité.
- Personnalisable.



lame
de coupe

Dérouleur pour papier kraft

Dérouleur horizontal très pratique avec sa coupe à la volée !

- Dérouleur laqué avec lame de coupe sur ressort, en contact permanent sur toute la longueur de la bobine, pour une découpe nette et instantanée.
- Convient pour tous les types de bobines à partir de 50 cm de laize (diamètre 25 cm).

Code	Dimensions L x p x h (mm)	Poids (kg)	Largeur de coupe (mm)	Diamètre rouleau (mm)	Poids max. du rouleau (kg)	Prix € H.T. le dérouleur
01902035	1200 x 340 x 455	6,5	1000	350	60	92,00
01902037	1400 x 340 x 455	7	1200	350	60	97,00





Papier kraft super

Pour emballer vos produits !

- Papier frictionné écologique.
- En rouleau :
 - utilisation sur dérouleur horizontal ou vertical,
 - poids réduit pour faciliter les manipulations.
- En format : conditionné en paquet.
- Apte au contact alimentaire.



En rouleau

Code	Laize (cm)	Longueur environ (m)	Poids rouleau (kg)	Rouleaux / palette	Prix € H.T. le rouleau		
					1 et +	4 et +	10 et +
Qualité légère : 40 g/m²							
375700	100	650	26	20	107,61	91,47	86,09
375699	120	650	31,2	20	134,24	114,10	107,39
Qualité économique : 50 g/m²							
375696	50	510	13,5	40	54,44	46,27	43,55
375695	65	510	16,6	20	68,09	57,88	54,47
Qualité super économique : 60 g/m²							
592819	50	400	12,5	40	47,91	40,72	38,33
592820	65	400	15,6	20	60,32	51,27	48,26
592821	120	400	28,8	20	111,60	94,86	89,28
Qualité super : 70 g/m²							
375689	65	360	16,1	20	56,82	48,30	45,46
375686	80	360	21	20	75,47	64,15	60,38
375685	100	360	25	20	97,97	83,27	78,38
375684	120	360	30	20	116,42	98,96	93,14
375682	140	360	35	20	132,09	112,28	105,67
375681	160	360	40,3	20	147,55	125,42	118,04
Qualité industrielle : 90 g/m²							
375679	100	280	26	20	91,94	78,15	73,55
375678	120	280	31,2	20	108,94	92,60	87,15
375677	140	280	36,2	20	126,88	107,85	101,50
375676	160	280	42,2	20	143,88	122,30	115,10
Qualité haute résistance : 125 g/m²							
375675	100	200	26	20	98,77	83,95	79,02
375674	120	200	31	20	105,11	89,34	84,09
375673	140	200	35	20	130,21	110,68	104,17

En format

Code	Dimensions l x L (cm)	Poids paquet (kg)	Feuilles / paquet	Paquets / palette	Prix € H.T. le paquet		
					1 et +	4 et +	10 et +
Qualité légère : 40 g/m²							
375750	65 x 100	13	500	45	57,20	48,62	45,76
Qualité super économique : 60 g/m²							
592919	65 x 100	19,5	500	28	77,23	65,65	61,78
592920	80 x 120	14,4	250	58	55,24	46,95	44,19
Qualité super : 70 g/m²							
375747	65 x 100	22,75	500	24	101,45	86,23	81,16
375746	80 x 120	16,8	250	50	66,48	56,51	53,18
Qualité industrielle : 90 g/m²							
375745	65 x 100	14,7	250	40	58,36	49,61	46,69
375744	80 x 120	21,6	250	40	88,34	75,09	70,67



PERSONNALISABLE

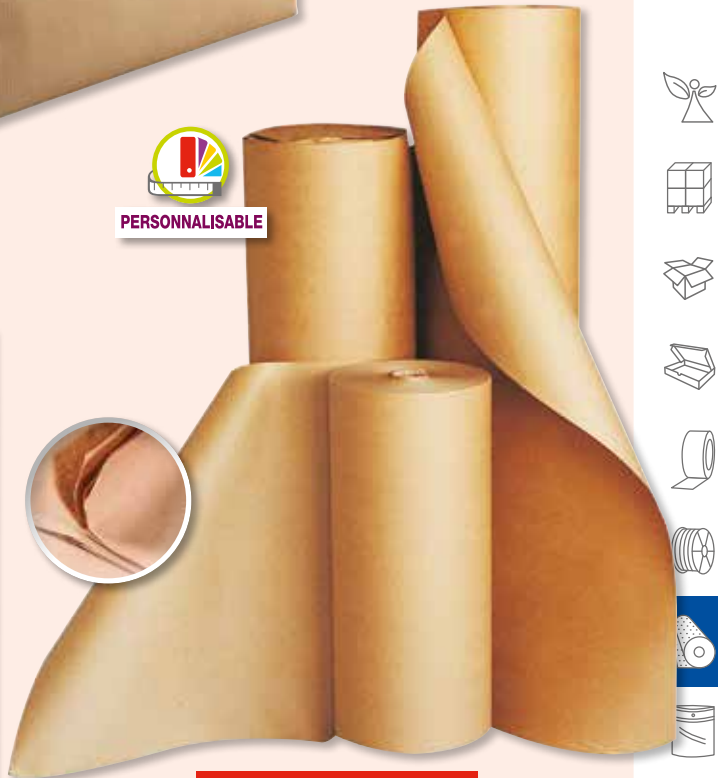

7 laizes de 50 à 160 cm
6 qualités de 40 à 125 g/m²



4 qualités de 40 à 90 g/m²



LE SAVIEZ-VOUS ?

Kraft super

- Le bio-matériau le plus naturel, 100% recyclable, biodégradable et issu de ressources renouvelables et renouvelées.
- 100% pure pâte de fibres vierges non blanchies.
- Emballage de qualité : haute résistance mécanique même pour des grammages légers.
- Papier frictionné : 1 face mate, 1 face brillante.
- Papier vergé : lignes parallèles à la surface du papier.
- Utilisable pour de nombreuses applications : sacs, pochettes, intercalaires, masquage, emballage ou suremballage.
- Papier apte au contact alimentaire.



PERSONNALISABLE



Papier kraft standard

Idéal pour l'emballage des produits à angles !

- Papier 100% naturel fabriqué à partir de fibres vierges.
- Kraft non blanchi, renouvelable, biodégradable, recyclable.
- Qualité économique et résistante.
- Aspect vergé milleraies, frictionné (1 face brillante, 1 face mate).
- Convient pour l'emballage, le suremballage, le fardelage ou comme intercalaire.
- Présentation en rouleau métré ou en format, vendu en paquet ou à la palette complète.
- Apte au contact alimentaire.



En rouleau - 70 et 90 g/m²

Code	Laize (cm)	Longueur (m)	Poids rouleau (kg)	Rouleaux / palette	Prix € H.T. le rouleau		
					1 et +	4 et +	10 et +
Qualité standard : 70 g/m²							
375715	65	370	16,8	20	51,19	46,07	43,51
375714	100	370	25,9	20	78,75	70,88	66,94
375713	120	370	31	20	109,24	98,32	92,85
Qualité industrielle : 90 g/m²							
375710	50	280	12,6	40	43,40	39,06	36,89
375709	80	280	20	20	69,51	62,56	59,08
375708	100	280	25,2	20	83,36	75,02	70,86
375707	120	280	30,2	20	100,00	90,00	85,00
375706	140	280	35,3	20	116,00	104,40	98,60

6 laizes de 50 à 140 cm
3 qualités : 60, 70 et 90 g/m²



En format 60 g/m² - paquet

Code	Dimensions l x L (cm)	Poids (kg)	Feuilles / paquet	Paquets / palette	Prix € H.T. le paquet		
					1 et +	4 et +	10 et +
606512	70 x 80	16,8	500	28	60,47	51,40	48,38

En format 60 g/m² - palette complète

Code	Dimensions l x L (cm)	Poids (kg)	Formats / palette	Prix € H.T. la palette		
				1	2	3 et +
605981	80 x 140	750	11160	2 719,27	2 311,38	2 175,42



PERSONNALISABLE

Des produits SUR-MESURE ET PERSONNALISÉS

Nous vous accompagnons pour la réalisation de vos produits personnalisés et vos emballages spécifiques.



www.cenpac.fr



ÉCONOMIQUE



Papier kraft économique

Fabriqué avec du papier kraft 100% recyclé !

- Écologique et économique.
- Convient au suremballage de nombreux produits et sert également comme intercalaire.
- Présentation en rouleau ou plié en deux, sous emballage thermoformé.



En rouleau

Code	Laize (cm)	Longueur (m)	Poids (kg)	Rouleaux / palette	Prix € H.T. le rouleau		
					1 et +	4 et +	10 et +
Qualité économique : 70 g/m²							
629550	100	300	21	20	63,07	53,61	50,46
629555	120	300	25	20	74,32	63,17	59,46
629557	140	300	29	20	85,55	72,72	68,44
629558	160	300	34	20	99,88	84,90	79,90
Qualité industrielle : 90 g/m²							
375722	100	300	27	20	78,12	66,40	62,50
375723	120	300	32	20	92,81	78,89	74,25
375724	140	300	38	20	110,57	93,98	88,46
375725	160	300	43	20	125,07	106,31	100,06



En format

Code	Dimensions l x L (cm)	Poids (kg)	Feuilles / paquet	Paquets / palette	Prix € H.T. le paquet		
					1 et +	8 et +	16 et +
Qualité économique : 70 g/m²							
629559	65 x 100	6	125	80	19,19	16,31	15,35
629560	80 x 120	8	125	60	28,53	24,25	22,82
Qualité industrielle : 90 g/m²							
618024	65 x 100	7	125	60	20,53	17,45	16,42
590090	80 x 120	11	125	60	30,09	25,58	24,07



4 laizes de 100 à 160 cm
2 qualités : 70 et 90 g/m²



PENSEZ-Y

Pour organiser vos expéditions, intégrez un poste d'emballage avec axe de découpe pour le papier kraft.

Poste de travail modulable - pages 338 et 339



Livraison gratuite dès 250 €ht d'achat.



Papier journal blanc en format

Pour la protection et le calage de vos produits !

- Pratique : présentation en format.
- Permet de protéger vos produits et d'offrir une belle présentation.
- Coloris blanc.
- Deux finitions : apprêté avec deux faces mates, ou satiné avec deux faces brillantes.
- Recyclable.



Code	Dimensions formats l x L (cm)	Poids paquet (kg)	Feuilles / paquet	Paquets / palette	Prix € H.T. le paquet		
					1 et +	4 et +	8 et +
Apprêté 45 g/m²							
577887	32,5 x 50	10	1368	50	25,14	21,37	20,11
565978	50 x 65	10	685	50	25,14	21,37	20,11
565979	65 x 100	10	345	50	25,14	21,37	20,11
Satiné 56 g/m²							
565980	65 x 100	10	275	50	25,14	21,37	20,11



Papier kraft frictionné

Excellente qualité !

- En kraft blanc.
- Fabriqué à partir de fibres vierges.
- En bobine ou en format 50 g/m².
- Une face brillante, une face mate.



En bobine

Code	Laize (cm)	Longueur (m)	Poids bobine (kg)	Bobines / palette	Prix € H.T. la bobine		
					1 et +	3 et +	5 et +
629561	33	673	10	72	34,85	31,37	29,62
629562	50	533	12	45	45,55	41,00	38,72
629563	65	615	18	30	76,22	68,60	64,79

En format

Code	Dimensions formats l x L (cm)	Poids paquet (kg)	Feuilles / paquet	Paquets / palette	Prix € H.T. le paquet		
					1 et +	3 et +	5 et +
629565	50 x 65	10	650	50	37,59	33,83	31,95
629568	65 x 100	10	330	40	58,20	52,38	49,47



Papier de calage économique

100% recyclable !

- En format 22 g/m².
- Coloris brun.
- Pour emballer, caler et protéger les articles fragiles.



Code	Dimensions formats l x L (cm)	Poids paquet (kg)	Feuilles / paquet	Paquets / palette	Prix € H.T. le paquet		
					1 et +	4 et +	8 et +
565976	65 x 100	15	1050	25	53,10	47,79	45,14



ECONOMIQUE



Papier macule en bobine

Le papier le plus économique pour le calage ou comme intercalaire !

- Composée à 100% de papiers recyclés, la macule permet de caler en comblant le vide ou peut être utilisée comme intercalaire.
- Grammage : 90 g/m².



Code	Laize (cm)	Longueur (m)	Poids bobine (kg)	Bobines / palette	Prix € H.T. la bobine		
					1 et +	4 et +	8 et +
02811013	60	550	30	24	54,16	46,04	43,33
02811320	100	333	30	16	54,16	46,04	43,33
02811202	120	275	30	18	54,16	46,04	43,33

PAPIERS MOUSSELINE

 Sélection Cenpac

Papier mousseline

Idéal pour l'emballage des produits à valeur ajoutée !

- Mousseline blanche frictionnée.
- En bobine ou en format 22 g/m².
- Pour l'emballage, la protection et le calage de produits.
- Apte au contact alimentaire.

En format

Code	Dimensions formats l x L (cm)	Poids paquet (kg)	Feuilles / paquet	Paquets / palette	Prix € H.T. le paquet		
					1 et +	3 et +	5 et +
565975	25 x 37	10	4920	60	35,70	32,13	30,35
565971	37,5 x 50	10	2425	60	35,70	32,13	30,35
577888	50 x 65	10	1400	45	35,70	32,13	30,35
565972	50 x 75	10	1210	60	35,70	32,13	30,35
565973	65 x 100	10	700	45	35,70	32,13	30,35
565974	75 x 100	10	600	60	35,70	32,13	30,35

En bobine

Code	Laize (cm)	Longueur (m)	Poids bobine (kg)	Bobines / palette	Prix € H.T. la bobine		
					1 et +	3 et +	5 et +
02603052	50	1091	12	30	43,88	39,49	37,30



Papier mousseline PH neutre

- Mousseline blanche frictionnée.
- En format 20 g/m².
- Pour l'emballage, la protection ou la mise en valeur de produits fragiles et délicats (verre, textile...).

 **PRODUIT**

Mousseline avec PH neutre : idéale pour vos bijoux, argenterie, horlogerie...

Code	Dimensions formats l x L (cm)	Poids paquet (kg)	Feuilles / paquet	Paquets / palette	Prix € H.T. le paquet		
					1 et +	3 et +	5 et +
366188	50 x 65	10	1500	45	41,88	37,69	35,60
565970	65 x 100	10	750	45	41,88	37,69	35,60



FRISURES BOIS

Balle de frisure bois

Protégez vos produits avec ce système de calage et de bourrage très efficace !

- Produit de calage 100% naturel.

Calage industriel pour matériaux lourds

Code	Couleur / Qualité	Poids (kg)	Balles / palette	Prix € H.T. la balle		
				10 et +	20 et +	30 et +
409617	Pin 20/100	15	21	29,68	26,71	25,23

Calage de présentation pour paniers garnis, coffrets et vins

Code	Couleur / Qualité	Poids (kg)	Balles / palette	Prix € H.T. la balle		
				10 et +	20 et +	30 et +
593482	Sapin 12/100	15	10	42,01	37,81	35,71

Calage de présentation économique

Code	Couleur / Qualité	Poids (kg)	Balles / palette	Prix € H.T. la balle		
				6 et +	12 et +	24 et +
12115004	Sapin 20/200	30	6	63,00	56,70	53,55



Existe aussi en papier p.538

Sachet de frisure bois

Idéale pour les présentations soignées !

- Transport et stockage faciles.

Code	Couleur / Qualité	Poids (kg)	Sachets / colis	Sachets / palette	Prix € H.T. le sachet
607544	Sapin 10/100	2,5	6	84	11,32



* L'alcool est dangereux pour la santé. A consommer avec modération.

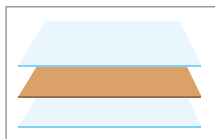

Papier kraft paraffiné 2 faces

Propriétés anticorrosives, idéal pour les pièces métalliques !

- Barrière antigraisse : composé d'une feuille de papier kraft recouverte sur chaque face d'une couche de paraffine.
- Imperméable aux graisses et à l'humidité : évite les risques d'endommagement liés à la corrosion.
- Utilisé notamment dans la métallurgie, le secteur automobile pour les pièces détachées, les roulements à bille.
- Bonne résistance, dans le temps, à la déchirure.
- En rouleau.

Code	Laize (cm)	Longueur (m)	Grammage (g/m ²)	Poids rouleau (kg)	Rouleaux / palette	Prix € H.T. le rouleau		
						1 et +	4 et +	8 et +
590118	60	210	72/95	12	24	72,11	61,29	57,69
590115	100	315	72/95	30	12	149,76	127,30	119,81
590116	120	262	72/95	30	12	149,76	127,30	119,81



Papier kraft crêpé

Pour la protection d'objets tubulaires : pieds de chaise, menuiserie, aluminium...!

- Papier plissé recommandé pour sa grande souplesse et son élasticité qui permettent de protéger les produits au plus près.
- Présentation en petit rouleau pour plus d'aisance et de praticité.
- En rouleau.

Code	Laize (cm)	Longueur (m)	Grammage (g/m ²)	Rouleaux / colis	Colis / palette	Prix € H.T. le colis		
						1 et +	4 et +	8 et +
590206	7	9	72	190	16	96,42	86,78	81,96
590207	10	9	72	150	16	101,24	91,12	86,05



Papier de masquage pour peinture

Pour les ateliers de carrosserie et de mécanique !

- Papier brun pur kraft.
- Frictionné : 1 face brillante, 1 face mate.
- Protège contre les projections de peinture, évite le ruissellement, résiste à la déchirure, ne peluche pas.
- En rouleau.



Code	Laize (cm)	Longueur (m)	Grammage (g/m ²)	Poids rouleau (kg)	Rouleaux / palette	Prix € H.T. le rouleau		
						1 et +	4 et +	8 et +
630393	90	400	40	14,4	35	50,65	43,05	40,52
630397	140	400	40	22,4	30	78,71	66,90	62,97



Toile waterproof

Toile enduite et grasse qui garantit l'étanchéité !

- Résiste à la perforation, au déchirement, à la traction et au vieillissement.
- Propriétés anticorrosives : imperméabilité à l'eau, la vapeur d'eau, le gaz et l'huile.
- Une simple pression de la main suffit à assurer la cohésion entre la toile et la pièce à protéger.
- Conforme aux normes militaires MIL B 121 A GRADE C TYPE 2.
- En rouleau.

Code	Laize (cm)	Longueur (m)	Grammage (g/m ²)	Surface (m ²)	Poids rouleau (kg)	Rouleaux / palette	Prix € H.T. le rouleau		
							1 et +	4 et +	8 et +
361536	100	100	275	100	30	16	526,48	447,51	421,18



PENSEZ-Y

Pour protéger efficacement vos produits de la corrosion, équipez-vous d'emballages VCI. Papier, sachet, sac, housse...

Retrouvez notre gamme complète d'emballages VCI - pages 202 et 203



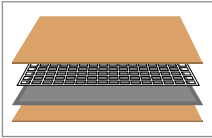

EXPORT



PRODUIT

Recommandé pour le tapissage des caisses en carton ou bois, pour l'export ou l'emballage !



Papier kraft bitumé armé

Imperméable !

- Composé de deux feuilles kraft de 50 g/m² et d'une couche de bitume de 50 g/m² qui assurent une grande résistance à la déchirure.
- Renforcé de fils polyester (PET) pour une meilleure résistance mécanique.
- Autres fonctions : isolation, pare-vapeur.
- En rouleau.

Code	Laize (cm)	Longueur (m)	Grammage (g/m ²)	Poids rouleau (kg)	Rouleaux / palette	Prix € H.T. le rouleau		
						1 et +	4 et +	8 et +
01701052	120	100	150	19	28	108,00	91,80	86,40
01701053	140	100	150	22	28	126,00	107,10	100,80

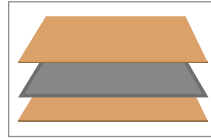

EXPORT



PRODUIT

Recommandé pour les pièces lourdes et l'export !



Papier kraft bitumé standard

Pour le capitonnage et l'étanchéité des caisses en milieu humide !

- Composé d'une couche de goudron collé au papier kraft qui permet une excellente barrière à l'humidité.
- Résistance à la déchirure.
- En rouleau.

Code	Laize (cm)	Longueur (m)	Grammage (g/m ²)	Poids rouleau (kg)	Rouleaux / palette	Prix € H.T. le rouleau		
						1 et +	4 et +	8 et +
01701004	100	100	180	19	28	88,46	75,19	70,77
01701003	120	100	180	23	28	107,76	91,60	86,21

Papier kraft écru sous matelas

Pour faciliter la découpe !

- Ce papier, placé sous le matelas de tissus, facilite la pénétration et le déplacement du sabot de l'outil de coupe.

Code	Laize (cm)	Longueur (m)	Grammage (g/m ²)	Poids rouleau (kg)	Rouleaux / palette	Prix € H.T. le rouleau		
						1 et +	4 et +	8 et +
607545	160	330	56	30	20	80,26	68,22	64,21



Papier de traçage blanc

Résistant !

- Pour une utilisation sur tables traçantes, le papier de traçage blanc pure pâte de cellulose offre une excellente résistance mécanique et une parfaite planéité.

Code	Laize (cm)	Longueur (m)	Grammage (g/m ²)	Poids rouleau (kg)	Rouleaux / palette	Prix € H.T. le rouleau		
						1 et +	4 et +	8 et +
607707	162	370	50	30	16	128,95	109,61	103,16



Vos commandes **24h/24, 7j/7**
sur **www.cenpac.fr**

Les avantages de votre compte Web



Retrouvez facilement
toutes vos commandes
et factures



Visualisez vos
prix personnalisés



Consultez les
documents techniques
de nos produits

www.cenpac.fr



LE SAVIEZ-VOUS ?

VCI Inhibiteur de corrosion volatile (Volatile - Corrosion - Inhibitor)

- L'emballage VCI est constitué de substances volatiles qui empêchent le processus de détérioration d'un objet métallique. Détérioration due à la corrosion engendrée par l'oxydation de la surface en contact avec l'environnement extérieur.
- Les phases de l'action du VCI :
 - 1 - Sublimation : passage de l'état solide à l'état gazeux des molécules VCI à partir du type de matériel de protection VCI (papier, film, éponge...).
 - 2 - Diffusion : distribution volatile des molécules VCI dans l'emballage.
 - 3 - Absorption : dépôt des molécules VCI sur la surface métallique.



Avec VCI (les produits ne rouillent pas)



Papier anticorrosion VCI

Idéal pour protéger les produits contre l'humidité !

- Recommandé pour une protection efficace contre l'oxydation.
- En rouleau.

Code	Dimensions l (cm) x L (m)	Grammage (g/m ²)	Surface (m ²)	Poids rouleau (kg)	Rouleaux / palette	Prix € H.T. le rouleau		
						1 et +	4 et +	8 et +
01750073	120 x 150	72	180	14	40	138,34	117,59	110,67
01750072	120 x 250	72	300	23	20	252,92	214,98	202,34



Housse anticorrosion VCI

Pour la protection de pièces volumineuses : moteur, palette...

- Protection multi-matériaux composée de polyéthylène basse densité (PEBD).
- Pour les palettes standards 80 x 120 cm.
- Recyclable.



Code	Dimensions l + 1/2s x h (mm)	Épaisseur (µ)	Poids rouleau (kg)	Housses / rouleaux	Rouleaux / palette	Prix € H.T. le rouleau		
						1 et +	5 et +	10 et +
581324	1280 + 435/435 x 1600	100	32	50	20	409,07	347,71	327,26
581325	1270 + 440/440 x 1600	120	31	40	16	369,08	313,72	295,26



Film anticorrosion VCI

Pour le conditionnement d'objets volumineux de type caisserie !

- Protection multi-matériaux composée de polyéthylène basse densité (PEBD).
- Film VCI bleu présenté à plat.
- Recyclable.



Code	Laize (mm)	Longueur (m)	Épaisseur (µ)	Poids rouleau (kg)	Rouleaux / palette	Prix € H.T. le rouleau		
						1 et +	5 et +	10 et +
581317	2 x 1500	72	150	30	20	286,82	258,14	243,80



Sachet anticorrosion VCI à fermeture zip

Totalement étanche à l'oxydation !

- Protection multi-matériaux composée de polyéthylène basse densité (PEBD).
- Protège efficacement vos objets en fonte, cuivre, laiton, aluminium, acier... contre la corrosion.
- Ouverture et fermeture très faciles grâce au zip.
- Durée de stockage : 12 mois si stocké dans son emballage d'origine à l'abri des courants d'air, de l'humidité et de la chaleur.
- Produit recyclable.



Code	Dimensions utiles l x h (mm)	Épaisseur (µ)	Sacs / colis	Prix € H.T. le colis		
				1 et +	4 et +	8 et +
606537	80 x 130	100	1000	134,49	114,32	107,59
606540	150 x 200	100	500	141,38	120,17	113,10
606541	200 x 300	100	1000	475,88	404,50	380,70
606543	250 x 280	100	250	100,01	85,01	80,01
606545	300 x 480	100	150	113,29	96,30	90,63



Sachet anticorrosion VCI

La solution idéale pour protéger vos petits produits de la rouille et de l'oxydation !

- Protection multi-matériaux composée de polyéthylène basse densité (PEBD).
- Pour le conditionnement unitaire ou le conditionnement de pièces de petites dimensions comme des articles de boulonnerie, visserie, mécanique et métallurgie.
- Durée de stockage : 12 mois si stocké dans son emballage d'origine à l'abri des courants d'air, de l'humidité et de la chaleur.
- Produit recyclable.



Code	Dimensions l x h (mm)	Épaisseur (µ)	Sacs / colis	Prix € H.T. le colis		
				1 et +	4 et +	8 et +
606531	200 x 300	100	1500	217,86	185,18	174,29
606532	300 x 400	100	1000	290,77	247,15	232,62
606533	400 x 500	100	500	242,21	205,88	193,77
606534	700 x 800	100	250	339,19	288,31	271,35

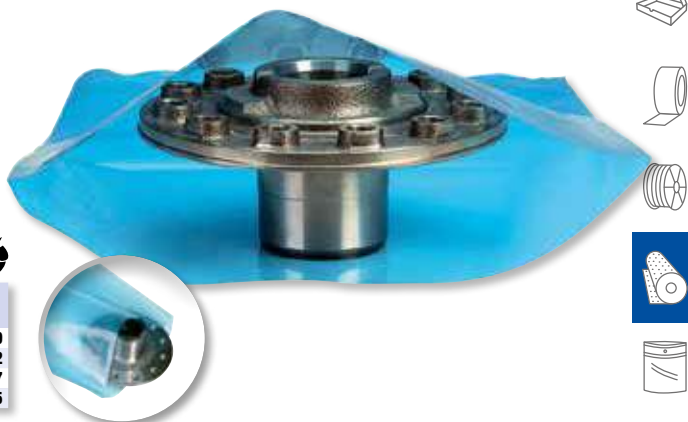

Sac à soufflet anticorrosion VCI pour caisse carton palettisable

Pour l'industrie automobile et ses sous-traitants !

- Protection multi-matériaux composée de polyéthylène basse densité (PEBD).
- Une protection efficace contre la corrosion et l'oxydation de tous métaux : acier, fonte, cuivre... durant le stockage et le transport.
- Cette solution dite "sèche et propre" permet de ne pas huiler les pièces et ne nécessite pas une mise sous-vide.
- Une fermeture hermétique n'est pas impérative.
- Produit recyclable.



Code	Dimensions l + 1/2s x h (mm)	Épaisseur (µ)	Compatible avec	Sacs / colis	Prix € H.T. le colis		
					1 et +	3 et +	5 et +
606549	310 + 100/100 x 450	100	Caisse n°A15/16	500	283,23	240,75	226,58
606553	410 + 150/150 x 650	100	Caisse n°A12	250	284,86	242,13	227,89
606552	410 + 155/155 x 550	100	Caisse n°A13/14	250	243,60	207,06	194,88
606554	650 + 200/200 x 650	100	Caisse n°A9/10/11	150	252,77	214,85	202,22



Retrouvez nos caisses carton palettisables normes automobiles p. 74 et 75 du catalogue



PENSEZ-Y

Sachet contenant des granules d'argile naturelle permettant d'absorber l'humidité enfermée en excès.

Sachets déshydratants - page 205





EXPORT

épaisseur :
5 plis



Caisse bois contreplaqué homologuée ONU

Expédiez vos produits en toute sécurité !

- Composée d'un fond, d'un couvercle et d'une ceinture de 6 mm à 5 plis.
- Charnières galvanisées.
- Facile à monter et à fermer : fond et couvercle à profils agrafés dans lesquels s'insèrent les languettes de la ceinture.
- Recommandée pour le transport par air et par mer.
- Conforme à la réglementation en vigueur (IATA, IMDG, RID, ADR).
- Doit être impérativement utilisée avec une sache plastique adaptée (voir ci-dessous) et un absorbant (page 205).
- Livrée à plat.



POUR CONSTITUER UNE CAISSE COMPLÈTE

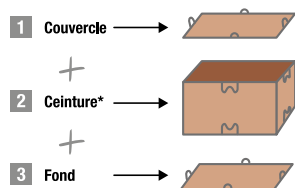

* La ceinture est vendue séparément.

Code	Dimensions int. L x l x h (mm)	Dimensions ext. L x l x h (mm)	Type	N° homologation ONU	Tare (kg)	Quantités / palette	Prix € H.T. l'unité		
							10 et +	50 et +	100 et +
601166	380 x 280 x 380	400 x 300 x 400	Fond + couvercle	4DV/X20/S	1,74	200	25,11	22,60	21,34
601167	-	400 x 300 x 400	Ceinture bois	-	2,35	200	24,93	22,44	21,19
601168	580 x 380 x 385	600 x 400 x 400	Fond + couvercle	4DV/X35/S	3,06	200	32,44	29,20	27,57
601169	-	600 x 400 x 400	Ceinture bois	-	3,31	100	31,00	27,90	26,35
601170	780 x 580 x 585	800 x 600 x 600	Fond + couvercle	4DV/X80/S	5,48	200	53,62	48,26	45,58
601171	-	800 x 600 x 600	Ceinture bois	-	7,01	100	52,13	46,92	44,31
601172	1180 x 780 x 585	1200 x 800 x 600	Fond cloué sur palette	4DV/X125/S	20,10	13	70,02	63,02	59,52
601173	1180 x 780 x 585	1200 x 800 x 600	Couvercle	4DV/X125/S	5,04	104	38,02	34,22	32,32
601174	-	1200 x 800 x 600	Ceinture bois	-	9,93	104	71,41	64,27	60,70

Sac plastique fond de caisse transparent

Protège des agressions extérieures : poussière, humidité...!

- En polyéthylène haute densité (PEHD) transparent.
- Suremballage des produits en vrac dans les cartons : produits carnés, petites pièces, produits pulvérulents...
- Fermeture possible par pince à souder.
- Présentation en liasse ou plié en vrac dans le colis.
- Apte au contact alimentaire et à la surgélation.
- Se fragilise en température négative.

Code	Épaisseur (µ)	Dimensions l + 1/2s x h (mm)	Sacs / colis	Prix € H.T. le colis		
				1 et +	3 et +	5 et +
Vrac						
606488	12	420 + 150/150 x 500	1000	49,69	42,24	39,75
606489	12	600 + 200/200 x 600	800	65,01	55,26	52,01
606490	12	750 + 200/200 x 650	500	56,97	48,42	45,58
Liassé						
606494	12	420 + 150/150 x 500	1000	60,07	51,06	48,06
606492	12	600 + 200/200 x 600	800	69,45	59,03	55,56
606496	12	600 + 200/200 x 650	800	72,92	61,98	58,34
606495	12	750 + 200/200 x 650	500	53,71	45,65	42,97

Vermiculite

Indispensable pour le transport de matières dangereuses !

- Minéral naturel se composant de silicate d'aluminium.
- Capable d'absorber un volume d'eau équivalent à 5 fois son poids.
- Incombustible, inodore, non abrasif et non agressif pH : 6,4.
- Densité : 85 kg/m³.

Code	Type	Contenance (litres)	Sacs / palette	Prix € H.T. le sac		
				1 et +	5 et +	10 et +
624118	Grade 3-M	100	27	28,03	23,83	22,42





Sachet déshydratant

Protégez vos produits de l'humidité !

- Sachet contenant des granulés d'argile naturelle qui absorbent l'humidité en excès enfermée dans des emballages hermétiques.
- Non toxique et sans danger pour les utilisateurs et l'environnement.
- Conforme aux normes internationales NFH-00321 et DIN 55473.

Code	Nombre d'unités déshydratantes (UD)	Absorption eau (g)	Dimensions l x h (mm)	Sachets / colis	Prix € H.T. le colis		
					1 et +	3 et +	5 et +
317846	1	100	160 x 220	40	79,83	67,86	63,86
587341	1/2	50	160 x 160	80	93,48	79,46	74,78
317851	1/4	25	95 x 150	150	115,45	98,13	92,36
587342	1/8	12,5	95 x 120	200	108,30	92,06	86,64
603831	1/16	6	70 x 130	300	122,43	104,07	97,94
587344	1/32	3	70 x 100	600	222,30	188,96	177,84
317853	1/50	2	70 x 85	1000	126,00	107,10	100,80
587345	1/100	1	40 x 85	2000	225,72	191,86	180,58



COMMENT CALCULER LA QUANTITÉ DE SACHETS DÉSHYDRATANTS À UTILISER DANS UNE CAISSE ?

(volume de la caisse (en m³) x 3)
+ (poids du calage x coefficient du calage*)

Exemple :

pour une caisse de 1 m³ sans calage : 1 x 3 = 3 UD.
Avec 1 kg de calage papier : (1 x 3) + (1 x 2,5) = 5,5 UD.



* Coefficient du calage : à base de cellulose : 2,5 ; à base de plastique : 0,5.
UD : masse de produit capable d'absorber à 23°C (± 2°C) une quantité de 100 g de vapeur d'eau à une humidité relative de 40%.

COMMENT CALCULER LA QUANTITÉ DE SACHETS DÉSHYDRATANTS À UTILISER DANS UN SAC ?

2 x surface du sac en m² x coefficient UD
+ (poids du calage x coefficient du calage*)

Pour déterminer le coefficient UD, choisissez la durée de stockage et le type de sac dans lequel vous allez emballer vos articles.

Durée de stockage	Sac PE 200 µ	Sac PE 300 µ	Sac complexe aluminium
3 mois	0,75 UD	0,50 UD	0,25 UD
6 mois	1,25 UD	1,00 UD	0,25 UD
1 an	2,25 UD	1,50 UD	0,50 UD
2 ans	non conseillé	non conseillé	1 UD
3 ans	non conseillé	non conseillé	1,5 UD

Exemple : pour 2 ans de stockage dans un sac complexe aluminium de 300 x 300 mm sans calage : 2 x (0,3 x 0,3) x 1 = 0,18 UD un sachet de 0,25 UD suffit.



PRODUIT

Lutte contre la condensation !



EXPORT

Système anti-humidité

Pour protéger vos produits transportés par voies maritimes !

- Permet d'abaisser le taux d'humidité dans les containers maritimes afin de protéger vos expéditions et d'éviter :
 - la condensation,
 - la corrosion,
 - l'endommagement de vos conditionnements carton ou autres,
 - le décollage de vos étiquettes de transport,
 - et tout autre problème lié à l'humidité rencontré pendant le transport.
- Respectueux de l'environnement.
- Sac de 1 kg.
- Quantité minimale conseillée : un sac de 1 kg par pied de container.



Code	Présentation	Système de pose	Dimensions l x h (mm)	Sacs / colis	Prix € H.T. le colis		
					1 et +	3 et +	5 et +
607938	Sac de 1 kg	À répartir dans le container	200 x 250	20	54,53	51,80	49,08





NOUVEAU



RESPECTUEUX DE L'ENVIRONNEMENT

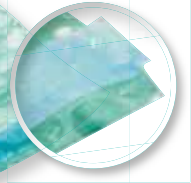

bande adhésive

À partir de

41 €HT
,84
le colis

voir page 217



PRODUIT

Écologique !

SACHET BULLES À FERMETURE ADHÉSIVE 100% RECYCLÉ

Protecteur et antichoc !

- En polyéthylène basse densité (PEBD) bicouche 100% recyclé 75 µ.
- Fermeture par bande adhésive permanente avec rabat de 5 cm.
- Dimensions bulle : diamètre 10 mm et hauteur 4 mm.

Code	Dimensions l x h (mm)	Sachets / colis	Prix € H.T. le colis		
			1 et +	3 et +	5 et +
633023	100 x 120	600	52,30	47,07	41,84
633046	150 x 200	400	67,00	60,30	53,60
633055	150 x 250	400	78,00	70,20	62,40
633057	180 x 300	300	68,00	61,20	54,40
633060	220 x 360	300	80,00	72,00	64,00
633062	250 x 300	200	60,50	54,45	48,40
633064	300 x 400	150	57,00	51,30	45,60
633066	350 x 500	150	77,00	69,30	61,60
633068	400 x 600	100	80,00	72,00	64,00
633069	600 x 700	75	94,00	84,60	75,20



SACHERIE ET CONDITIONNEMENT

SOMMAIRE

SACHETS PLASTIQUE
À FERMETURE ZIP

À partir
de la page
208



SACS
PLASTIQUE
PLATS

À partir
de la page
210



GUIDE CONSEIL
SACHERIE

À partir
de la page
212



SACS PLASTIQUE
PLATS

À partir
de la page
214



SACHETS MOUSSE
ET BULLES

À partir
de la page
216



SACS GRANDE
CONTENANCE

Page
218



SACS PAPIER
KRAFT BRUN

Page
219



SACS FOND
DE CAISSE

Page
220



SACHETS ET SACS
ANTICORROSION
VCI

Page
221



SOUDEUSES
ET PINCES
À SOUDER

Page
222



GAINES
ET HOUSSES

Page
223



FILMS
RÉTRACTABLES

À partir
de la page
224



Livraison **RAPIDE** et **GRATUITE*** !

24/48h
en Île-de-France

48/72h
en région

* Livraison gratuite pour toute commande supérieure à 250€ HT
et pour tous les produits Cenpac disponibles sur stock.
Forfait de 17,90 € HT de participation pour toutes commandes inférieures.



Sachet à fermeture zip 60 µ

Très résistant !

- En polyéthylène basse densité (PEBD).
- Languettes striées facilitant la prise en main à l'ouverture.
- Soudures latérales renforcées pour une meilleure résistance.
- Trou de suspension diamètre 8 mm (sauf code 606005 diamètre 6 mm).
- Trou d'aération qui permet de chasser l'air et de gagner du volume en stockage.
- Apte au contact alimentaire.

Code	Dimensions l x h (mm)	Exemples d'utilisation	Sacs / colis	Prix € H.T. le colis			
				1 et +	3 et +	5 et +	7 et +
Sans trou d'aération							
606005	40 x 60	Pharmacie	1000	28,31	24,06	22,65	19,82
606006	60 x 80	Bijouterie	1000	32,63	27,74	26,10	22,84
623449	70 x 170	Visserie	1000	70,17	59,64	56,14	49,12
606007	80 x 120	Visserie	1000	38,14	32,42	30,51	26,70
605751	100 x 100	Format carré	1000	52,87	44,94	42,30	37,01
606008	100 x 150	Pièces détachées	1000	55,77	47,40	44,62	39,04
605753	100 x 220	Format enveloppe	1000	61,40	52,19	49,12	42,98
606009	120 x 180	Édition	1000	66,03	56,13	52,82	46,22
606010	150 x 180	Quincaillerie	1000	81,18	69,00	64,94	56,83
617544	150 x 200	Édition	1000	92,29	78,45	73,83	64,60
606011	160 x 220	Format 1/2 A4	1000	84,31	71,66	67,45	59,02
606012	180 x 250	Édition	1000	85,45	72,63	68,36	59,82
605757	200 x 300	Encadrement	1000	119,70	101,75	95,76	83,79
Avec un trou d'aération de 4 mm							
606013	200 x 250	Encadrement	1000	121,10	102,94	96,88	84,77
606014	230 x 320	Textile	1000	106,40	90,44	85,12	74,48
605759	250 x 320	Textile	1000	135,85	115,47	108,68	95,10
619257	350 x 450	Encadrement	500	97,38	82,77	77,90	68,17

606009
120 x 180 mm

606011
160 x 220 mm

606013
200 x 250 mm

Sachet à fermeture zip 100 µ

Excellente résistance à la perforation et à la déchirure !

- En polyéthylène basse densité (PEBD).
- Languettes striées facilitant la prise en main à l'ouverture.
- Soudures latérales renforcées pour une meilleure résistance.
- Trou de suspension diamètre 8 mm.
- Apte au contact alimentaire.

Code	Dimensions l x h (mm)	Exemples d'utilisation	Sacs / colis	Prix € H.T. le colis			
				1 et +	3 et +	5 et +	7 et +
603696	80 x 120	Accessoires	500	39,81	33,84	31,85	27,87
603697	100 x 150	Pièces détachées	500	47,45	40,33	37,96	33,22
603698	120 x 180	Édition	500	56,29	47,85	45,03	39,40
603699	160 x 220	Format 1/2 A4	500	70,97	60,32	56,78	49,68

Sachet à fermeture zip 60 µ à bandes blanches

Permet l'écriture sur le sachet !

- En polyéthylène basse densité (PEBD).
- Languettes striées facilitant la prise en main à l'ouverture.
- Soudures latérales renforcées pour une meilleure résistance.
- Trou de suspension diamètre 8 mm (sauf code 605793 diamètre 6 mm).
- Trou d'aération qui permet de chasser l'air et de gagner du volume en stockage.
- Apte au contact alimentaire.

Code	Dimensions l x h (mm)	Exemples d'utilisation	Sacs / colis	Prix € H.T. le colis			
				1 et +	3 et +	5 et +	7 et +
Sans trou d'aération							
605793	40 x 60	Pharmacie	1000	34,49	29,32	27,59	24,14
605790	60 x 80	Bijouterie	1000	39,87	33,89	31,90	27,91
605805	80 x 120	Visserie	1000	50,83	43,21	40,66	35,58
605806	100 x 150	Pièces détachées	1000	68,35	58,10	54,68	47,85
605791	120 x 180	Édition	1000	79,23	67,35	63,38	55,46
605808	150 x 180	Quincaillerie	1000	91,49	77,77	73,19	64,04
605792	160 x 220	Format 1/2 A4	1000	96,90	82,37	77,52	67,83
605811	180 x 250	Édition	1000	111,15	94,48	88,92	77,81
Avec un trou d'aération de 4 mm							
605812	230 x 320	Textile	1000	122,55	104,17	98,04	85,79
605813	250 x 350	Textile	1000	138,70	117,90	110,96	97,09
605814	300 x 400	Encadrement	1000	184,30	156,66	147,44	129,01

PRODUIT

3 bandes blanches pour écrire directement sur le sachet !



Sachet transparent à fermeture zip 50 µ

L'incontournable !

- En polyéthylène basse densité (PEBD).
- Simple et pratique avec l'ouverture et la fermeture par zip de qualité.
- Trou de suspension diamètre 5 mm.
- Apte au contact alimentaire.

Code	Dimensions l x h (mm)	Exemples d'utilisation	Sacs / colis	Prix € H.T. le colis			
				1 et +	3 et +	5 et +	10 et +
581949	40 x 60	Pharmacie	1000	15,53	13,20	12,42	10,87
581950	50 x 70	Joaillerie	1000	21,57	18,33	17,26	15,10
581951	60 x 80	Bijouterie	1000	22,61	19,22	18,09	15,83
603161	70 x 100	Visserie	1000	25,03	21,28	20,02	17,52
581952	80 x 120	Visserie	1000	29,07	24,71	23,26	20,35
603163	85 x 100	Accessoires	1000	30,20	25,67	24,16	21,14
581953	100 x 100	Format carré	1000	32,73	27,82	26,18	22,91
581954	100 x 150	Pièces détachées	1000	45,27	38,48	36,22	31,69
603164	100 x 200	Accessoires	1000	44,41	37,75	35,53	31,09
581955	100 x 250	Format long	1000	51,59	43,85	41,27	36,11
581956	120 x 180	Édition	1000	42,70	36,30	34,16	29,89
595698	125 x 125	Format carré	1000	40,14	34,12	32,11	28,10
581957	150 x 180	Quincaillerie	1000	53,91	45,82	43,13	37,74
603168	150 x 250	Format A5	1000	74,81	63,59	59,85	52,37
581958	160 x 220	Format 1/2 A4	1000	66,17	56,24	52,94	46,32
581959	180 x 250	Édition	1000	70,87	60,24	56,70	49,61
590304	200 x 200	Format carré	1000	74,72	63,51	59,78	52,30
581965	200 x 250	Encadrement	1000	80,70	68,60	64,56	56,49
603171	200 x 300	Encadrement	1000	88,87	75,54	71,10	62,21
581966	220 x 280	Cadre photo	1000	93,05	79,09	74,44	65,14
603173	220 x 360	Textile	1000	102,60	87,21	82,08	71,82
581967	230 x 320	Textile	1000	101,65	86,40	81,32	71,16
581968	250 x 350	Textile	1000	110,20	93,67	88,16	77,14
603175	250 x 400	Textile	1000	114,95	97,71	91,96	80,47
581969	270 x 380	Textile	1000	116,85	99,32	93,48	81,80
603176	300 x 300	Format carré	1000	110,20	93,67	88,16	77,14
581970	300 x 400	Encadrement	1000	130,15	110,63	104,12	91,11
603177	300 x 480	Textile	1000	146,30	124,36	117,04	102,41
581971	350 x 450	Encadrement	1000	160,55	136,47	128,44	112,39
603178	350 x 550	Encadrement	1000	189,05	160,69	151,24	132,34
603180	400 x 600	Imprimerie	1000	236,55	201,07	189,24	165,59



581953
100 x 100 mm



581968
250 x 350 mm



581956
120 x 180 mm



581949
40 x 60 mm



581971
350 x 450 mm



Sachet à fermeture zip 50 µ à bandes blanches

Les trois bandes blanches permettent l'écriture !

- En polyéthylène basse densité (PEBD).
- Simple et pratique avec l'ouverture et la fermeture par zip de qualité.
- Trou de suspension diamètre 5 mm.
- Apte au contact alimentaire.

Code	Dimensions l x h (mm)	Exemples d'utilisation	Sacs / colis	Prix € H.T. le colis			
				1 et +	3 et +	5 et +	10 et +
603181	60 x 80	Bijouterie	1000	32,25	27,41	25,80	22,58
581960	80 x 120	Visserie	1000	37,95	32,26	30,36	26,57
603182	85 x 180	Cosmétique	1000	39,90	33,92	31,92	27,93
581961	100 x 150	Pièces détachées	1000	45,27	38,48	36,22	31,69
581962	120 x 180	Édition	1000	60,33	51,28	48,26	42,23
581963	150 x 180	Quincaillerie	1000	68,21	57,98	54,57	47,75
581964	160 x 220	Format 1/2 A4	1000	76,67	65,17	61,34	53,67
603184	180 x 250	Édition	1000	91,53	77,80	73,22	64,07
603186	220 x 280	Cadre photo	1000	101,65	86,40	81,32	71,16
603187	230 x 320	Textile	1000	107,35	91,25	85,88	75,15
603202	300 x 400	Encadrement	1000	153,90	130,82	123,12	107,73



PENSEZ-Y

Vous voulez expédier plusieurs sachets ?
Regroupez-les dans une boîte postale !
Boîtes postales - à partir de la page 100





Sac plastique plat transparent 28 µ

Adapté aux produits très légers !

- En polyéthylène basse densité (PEBD) 28 µ.
- Fermeture par soudure, lien ou ruban adhésif.
- Apte au contact alimentaire.

Code	Dimensions l x h (mm)	Sacs / colis	Prix € H.T. le colis		
			1 et +	3 et +	5 et +
605677	80 x 120	5000	51,43	46,29	43,72
606017	80 x 160	5000	50,45	45,41	42,88
606018	100 x 200	5000	62,65	56,39	53,25
605964	110 x 220	5000	62,70	56,43	53,30
605702	125 x 125	5000	64,05	57,65	54,44
605965	140 x 270	5000	83,88	75,49	71,30
605711	150 x 250	5000	93,01	83,71	79,06
605966	160 x 320	5000	98,18	88,36	83,45
605712	180 x 250	5000	109,09	98,18	92,73
605689	200 x 250	2500	60,53	54,48	51,45
606019	200 x 300	2500	73,85	66,47	62,77
605714	220 x 360	2500	91,47	82,32	77,75
606020	250 x 350	2500	101,53	91,38	86,30
606021	300 x 400	2000	113,71	102,34	96,65
611524	500 x 800	1000	188,92	170,03	160,58



Sac plastique plat transparent 50 µ

Adapté à tous vos produits légers ou volumineux !

- En polyéthylène basse densité (PEBD) 50 µ.
- Fermeture par soudure, lien ou ruban adhésif.
- Apte au contact alimentaire.

Code	Dimensions l x h (mm)	Sacs / colis	Prix € H.T. le colis		
			1 et +	3 et +	5 et +
605709	80 x 120	1000	14,92	13,43	12,68
605713	80 x 160	1000	15,89	14,30	13,51
605718	100 x 150	1000	16,92	15,23	14,38
619963	100 x 200	4000	130,29	117,26	110,75
605750	150 x 180	1000	26,69	24,02	22,69
606024	150 x 250	4000	186,30	167,67	158,36
605752	180 x 250	1000	31,04	27,94	26,38
605754	200 x 250	2000	66,65	59,99	56,65
605967	200 x 300	2000	80,05	72,05	68,04
606025	220 x 360	1000	49,51	44,56	42,08
605756	230 x 320	1000	46,98	42,28	39,93
605758	250 x 300	1000	47,46	42,71	40,34
605760	250 x 350	1000	54,57	49,11	46,38
606026	250 x 400	1000	96,47	86,82	82,00
606027	300 x 400	1000	121,43	109,29	103,22
606028	300 x 480	1000	93,94	84,55	79,85
605761	350 x 450	1000	102,27	92,04	86,93
606029	350 x 500	1000	128,96	116,06	109,62
605762	350 x 550	1000	129,87	116,88	110,39
605763	400 x 400	500	112,35	101,12	95,50
606031	400 x 600	500	131,53	118,38	111,80
606032	450 x 700	500	135,66	122,09	115,31
606033	500 x 800	500	165,32	148,79	140,52
606034	550 x 900	250	90,99	81,89	77,34
605764	600 x 600	250	86,71	78,04	73,70
605765	600 x 1000	100	47,07	42,36	40,01
606037	850 x 1300	100	114,54	103,09	97,36
606038	1000 x 1500	100	125,90	113,31	107,02



PENSEZ-Y

Pour assurer le scellage de vos sachets, équipez-vous d'une scelleuse avec lame de coupe du ruban.
Possibilité de la fixer sur une table.
[Scelleuse de sachets - page 138](#)



Sac plastique plat transparent 100 µ

Adapté aux produits lourds et volumineux !

- En polyéthylène basse densité (PEBD) 100 µ.
- Fermeture par soudure, lien, ruban adhésif, agrafe...
- Apte au contact alimentaire.

Code	Dimensions l x h (mm)	Sacs / colis	Prix € H.T. le colis		
			1 et +	3 et +	5 et +
605963	70 x 100	5000	188,29	169,46	160,05
605726	80 x 120	5000	206,33	185,70	175,38
605729	80 x 160	5000	216,67	195,00	184,17
605962	100 x 150	5000	259,04	233,14	220,18
606043	100 x 200	4000	228,49	205,64	194,22
619964	120 x 180	2000	124,35	111,92	105,70
606045	150 x 250	2000	142,39	128,15	121,03
606046	150 x 350	1000	107,11	96,40	91,04
605731	180 x 250	1000	98,02	88,22	83,32
606047	180 x 300	1000	111,29	100,16	94,60
606048	200 x 300	1000	132,61	119,35	112,72
606049	220 x 360	500	72,44	65,20	61,57
605732	250 x 300	1000	157,73	141,96	134,07
605721	250 x 350	500	81,87	73,68	69,59
606050	250 x 400	500	86,08	77,47	73,17
605733	300 x 400	500	102,19	91,97	86,86
606051	300 x 480	500	110,13	99,12	93,61
605734	350 x 450	500	126,35	113,72	107,40
606052	350 x 550	500	165,53	148,98	140,70
605735	400 x 400	500	168,59	151,73	143,30
606053	400 x 600	300	122,32	110,09	103,97
606054	450 x 700	300	160,04	144,04	136,03
606055	500 x 800	250	157,55	141,80	133,92
605737	550 x 900	100	76,32	68,69	64,87
606056	600 x 1000	150	126,15	113,54	107,23
605738	600 x 1200	100	96,40	86,76	81,94
605739	700 x 1500	100	125,31	112,78	106,51
606057	800 x 1100	100	161,40	145,26	137,19
605740	850 x 1300	100	152,36	137,12	129,51
605741	1000 x 1500	100	211,58	190,42	179,84



Sac plastique plat transparent 150 µ

Ultra-résistant !

- En polyéthylène basse densité (PEBD) 150 µ.
- Fermeture par soudure, lien ou ruban adhésif.
- Apte au contact alimentaire.

Code	Dimensions l x h (mm)	Sacs / colis	Prix € H.T. le colis		
			1 et +	3 et +	5 et +
606059	120 x 180	2000	146,96	132,26	124,92
606061	150 x 300	1000	174,03	156,63	147,93
606062	220 x 360	500	144,40	129,96	122,74
606063	230 x 320	500	134,38	120,94	114,22
606065	250 x 350	500	160,32	144,29	136,27
606067	300 x 500	300	122,53	110,28	104,15
606068	350 x 450	300	126,21	113,59	107,28
606069	400 x 600	250	167,10	150,39	142,04
606070	500 x 800	100	98,90	89,01	84,07
606071	500 x 900	100	108,27	97,44	92,03
606073	600 x 1000	100	121,85	109,67	103,57
606074	600 x 1200	100	152,07	136,86	129,26
605742	1000 x 1500	60	131,29	118,16	111,60



Vos commandes **24h/24, 7j/7**
sur www.cenpac.fr

Les avantages de votre compte Web



Retrouvez facilement
toutes vos commandes
et factures



Visualisez vos
prix personnalisés



Consultez les
documents techniques
de nos produits

www.cenpac.fr



SACHERIE ET CONDITIONNEMENT

Pour **stocker, conditionner, expédier** vous avez le choix parmi des **sacs et sachets plastique ou papier**. Ce guide vous permettra de choisir le sac ou sachet adapté à votre activité et vos produits.

DIFFÉRENTS TYPES DE SACS ET SACHETS POUR CONDITIONNER

SAC ET SACHET ZIP

Très pratique grâce à son **système d'ouverture et fermeture par glissière**.
Nombreux formats et épaisseurs existants, pour tous types de conditionnements.

SACHET À FERMETURE ADHÉSIVE

Particulièrement adapté pour emballer des **articles textile**.
La **patte adhésive repositionnable** facilite les ouvertures et fermetures des sachets.
Les sachets disposent d'un **trou d'aération** permettant de chasser l'air et gagner en volume de stockage.

SACHET POLYÉTHYLÈNE

Idéal pour conditionner tous types de pièces, grâce aux **multitudes de formats et d'épaisseurs**.
Fermeture par **soudure, lien ou ruban adhésif**.

SACHET BULLES

Emballage protecteur grâce à sa bulle. Les produits fragiles sont protégés des chocs, des frottements, des rayures et de la poussière.
La large patte de **fermeture** est **repositionnable** et permet une fermeture sécurisée du sachet.

GAINE PEBD

Idéale pour la réalisation de **sacs et sachets sur-mesure**.
Adapté à tous types de produits.

Fermeture par soudure (voir nos soudeuses p. 222)

SAC KRAFT

Le kraft est **écologique, recyclable et biodégradable**.
Réutilisable et très résistant (déchirure, poids, humidité), il est multi-usages et pratique.

QUELLE MATIÈRE CHOISIR ?

MATIÈRES	Polyéthylène (PE)	Polypropylène (PP)	Polyoléfine	Papier kraft
CARACTÉRISTIQUES	Film souple, résistant et d'apparence claire. Soudure facile.	Film brillant et très transparent.	Film brillant et résistant, recommandé pour la mise en avant des produits dans les linéaires.	Rendu naturel, robuste.

CHOISIR LA BONNE ÉPAISSEUR

	Usages	Exemples de produits
20 µ	Pour les produits très légers et peu fragiles (moins de 1 kg)	Tee-shirts, foulards, etc.
30 µ	Pour les produits légers (moins de 1,5 kg)	Articles ménagers, produits granuleux...
40 à 60 µ	Adapté aux produits de poids moyen (moins de 3 kg)	Clous et vis, connectiques électroniques...
100 µ	Pour les produits lourds (plus de 10 kg)	Outils, chaise de bureau, table...
150 µ	Pour la protection des produits très lourds (plus de 20 kg)	Pièces métalliques, sable, etc.



PRODUIT

Bande adhésive repositionnable : ouverture et fermeture faciles !



Sac plastique plat polyéthylène à fermeture adhésive

Pratique grâce à sa fermeture adhésive !

- En polyéthylène basse densité (PEBD) 50 µ.
- Pour le conditionnement d'articles d'encadrement, textile, produits pharmaceutiques, documents...
- Avec trou d'aération pour chasser l'air du sac et gagner du volume en stockage.
- Apte au contact alimentaire.

Code	Dimensions l x h (mm)	Sacs / colis	Prix € H.T. le colis		
			1 et +	3 et +	5 et +
607918	150 x 250	1000	57,47	48,85	45,98
607919	220 x 310	1000	90,24	76,70	72,19
607917	250 x 350	1000	106,74	90,73	85,39
607921	300 x 420	1000	143,27	121,78	114,62



Sac plastique plat polypropylène à fermeture adhésive

Valorise vos produits grâce à sa grande brillance !

- En polypropylène (PP) transparent 40 µ.
- Pour le conditionnement d'articles de confection (chemises, tee-shirts, etc.) ou de linge de maison (serviettes, torchons, etc.).
- Avec trou d'aération pour chasser l'air du sac et gagner du volume en stockage.
- Apte au contact alimentaire.

Code	Dimensions l x h (mm)	Sacs / colis	Prix € H.T. le colis		
			1 et +	3 et +	5 et +
603279	80 x 120	1000	30,56	25,98	24,45
603280	95 x 700	1000	84,63	71,94	67,70
603282	100 x 150	1000	46,24	39,30	36,99
603284	150 x 250	1000	61,48	52,26	49,18
582145	160 x 220	1000	61,58	52,34	49,26
582027	220 x 280	1000	64,85	55,12	51,88
582032	220 x 350	1000	76,81	65,29	61,45
582150	270 x 380	1000	96,38	81,92	77,10
582151	300 x 400	1000	110,12	93,60	88,10
582154	350 x 450	1000	136,84	116,31	109,47
582156	400 x 600	1000	208,17	176,94	166,54



PRODUIT

Idéal pour les vêtements, le linge de maison...



Sachet à curseur haute brillance

Pour une présentation soignée de vos produits !

- Trousse en polypropylène (PP) 75 µ.
- Ouverture et fermeture rapides et sûres.
- Curseur très solide conçu pour des utilisations répétées.
- Apte au contact alimentaire.

Code	Dimensions l x h (mm)	Sacs / colis	Prix € H.T. le colis		
			1 et +	3 et +	5 et +
603685	180 x 110	250	76,45	68,81	64,98
603686	200 x 150	250	80,70	72,63	68,60
603687	240 x 320	250	99,63	89,67	84,69
603688	250 x 170	250	97,56	87,80	82,93
603689	360 x 250	250	108,01	97,21	91,81





PRODUIT

À base de matières biosourcées !



Sac plastique plat standard liassé biosourcé 13 µ

Écologique !

- Pratique : les sacs possèdent 2 trous pour les disposer facilement sur un support et sont prédécoupés ce qui permet de les détacher facilement.
- Liasse de 50 sacs.
- Impression "Sac à base de matières biosourcées. Home compost en compostage domestique selon la norme NF T 51-800 : 2015. Pouvant faire l'objet d'un tri au sein d'une collecte séparée de biodéchets. Ne pas jeter dans la nature."
- Apte au contact alimentaire.
- Recyclable.



Code	Ouverture x hauteur utiles (cm)	Épaisseur (µ)	Sacs / colis	Prix € H.T. le colis		
				1 et +	3 et +	5 et +
616522	17 x 22	13	5000	95,77	86,19	81,40
616523	23 x 31	13	4000	142,89	128,60	121,46
616524	30 x 35	13	4000	207,18	186,46	176,10
616525	35 x 50	13	2000	171,24	154,12	145,55



Sac plastique plat économique liassé

Accroche simple et solide !

- En polyéthylène haute densité (PEHD) avec trous de suspension.
- Produit économique grâce à sa faible épaisseur.
- Liasse de 100 sacs.

Code	Ouverture x hauteur utiles (cm)	Épaisseur (µ)	Sacs / colis	Prix € H.T. le colis		
				1 et +	3 et +	5 et +
Translucide						
606098	17 x 22	8	5000	20,74	18,67	17,63
606206	23 x 31	8	5000	34,02	30,62	28,92
606216	23 x 31	13	5000	57,28	51,55	48,69
606214	30 x 35	8	5000	49,56	44,60	42,13
606215	35 x 50	8	3000	51,98	46,78	44,18
Bleu						
606217	30 x 35	13	5000	78,96	71,06	67,12
607730	35 x 50	13	2500	87,83	79,05	74,66



PENSEZ-Y

Pour le transport de vos produits. Pensez à notre gamme de sacs bretelle réutilisables. [Sac bretelle 50 µ liassé - page 531](#)



Sac plastique plat standard liassé à ouverture décalée 20 et 28 µ

Facilement détachable !

- En polyéthylène basse densité (PEBD).
- Sac liassé avec une cartonnnette qui possède un ou deux trous pour les disposer facilement sur un support.
- Pratique : les sacs sont prédécoupés ce qui permet de les détacher rapidement.
- Liasse de 100 sacs.

Code	Ouverture x hauteur utiles (cm)	Épaisseur (µ)	Sacs / colis	Prix € H.T. le colis		
				1 et +	3 et +	5 et +
Transparent						
606091	17 x 22	20	5000	74,67	67,20	63,47
606092	23 x 31	20	5000	103,77	93,39	88,20
606093	30 x 35	20	5000	131,35	118,22	111,65
604542	30 x 40	20	3000	85,24	76,72	72,45
607962	35 x 50	20	3000	122,79	110,51	104,37
607972	45 x 65	28	1000	140,50	126,45	119,43
Blanc						
606094	23 x 31	20	5000	101,92	91,73	86,63
606095	30 x 35	20	5000	136,80	123,12	116,28
607968	35 x 50	20	3000	120,94	108,85	102,80



Sac plastique plat standard liassé à ouverture décalée 50 µ

Facilement détachable !

- En polyéthylène basse densité (PEBD).
- Sac liassé avec une cartonnnette qui possède deux trous pour les disposer facilement sur un support.
- Pratique : les sacs sont prédécoupés ce qui permet de mieux les détacher.
- Liasse de 50 sacs sauf pour le code 616430 en liasse de 25 sacs.
- Impression "Sac réutilisable, ne pas jeter dans la nature".
- Apte au contact alimentaire.

Code	Ouverture x hauteur utiles (cm)	Épaisseur (µ)	Sacs / colis	Prix € H.T. le colis		
				1 et +	3 et +	5 et +
Transparent						
616425	17 x 22	50	3000	78,23	70,41	66,50
616426	23 x 31	50	2000	91,27	82,14	77,58
616427	30 x 35	50	1400	99,00	89,10	84,15
616428	30 x 40	50	1000	72,29	65,06	61,45
616429	35 x 50	50	800	83,53	75,18	71,00
616430	45 x 65	50	500	85,28	76,75	72,49
Blanc						
616431	17 x 22	50	3000	85,60	77,04	72,76
616432	23 x 31	50	2000	100,01	90,01	85,01
616434	30 x 35	50	1400	109,76	98,78	93,30
616435	35 x 50	50	800	92,75	83,48	78,84
Bleu						
616436	30 x 35	50	1500	113,84	102,46	96,76
616438	35 x 50	50	800	96,99	87,29	82,44





Sachet mousse à fermeture adhésive

Évite les rayures et protège vos produits à surface fragile !

- En mousse polyéthylène basse densité (PEBD) d'épaisseur 1,5 mm.
- Film lisse en polyéthylène haute densité (PEHD) à l'intérieur du sachet pour faciliter le remplissage.
- Fermeture sécurisée par bande adhésive de 5 cm.

Code	Dimensions l x h (mm)	Sachets / colis	Prix € H.T. le colis		
			1 et +	4 et +	8 et +
590305	150 x 200	750	166,11	141,19	132,89
590306	250 x 300	400	124,36	105,71	99,49
590307	300 x 400	150	68,74	58,43	54,99

avec bande adhésive

+ PRODUIT

La protection maximale pour vos produits fragiles (téléphones, tablettes...) !

Sachet bulles mousse à fermeture adhésive

Protège des chocs et rayures !

- En polyéthylène basse densité (PEBD) bi-couche 80 µ.
- Intérieur mousse épaisseur 1 mm.
- Fermeture par bande adhésive repositionnable avec rabat de 5 cm.
- Dimensions bulle : diamètre 10 mm et hauteur 4 mm.

Code	Dimensions l x h (mm)	Sachets / colis	Prix € H.T. le colis		
			1 et +	3 et +	5 et +
615331	100 x 150	1100	186,95	158,91	149,56
615332	150 x 200	550	155,38	132,07	124,30
615333	150 x 250	600	163,85	139,27	131,08
615334	180 x 300	300	119,34	101,44	95,47
615335	250 x 300	400	197,01	167,46	157,61
615336	300 x 400	150	105,48	89,66	84,38

avec bande adhésive

+ PRODUIT

Prédécoupé tous les 30 cm !

Film bulles prédécoupé en boîte distributrice

Idéal pour répondre à des besoins occasionnels ou pour l'emballage de petits produits !

- Film bulles polyéthylène basse densité (PEBD) et polyamide (PA) 35 µ.
- Présenté en boîte distributrice, le film est à l'abri de la poussière.
- Utilisé comme protection ou intercalaire.
- Dimensions bulle : diamètre 10 mm, hauteur 5 mm.
- Longueur totale du rouleau : 50 m.
- Recyclable.



Code	Dimensions formats l x L (cm)	Surface (m ²)	Nombre de formats / boîte	Prix € H.T. la boîte		
				1 et +	4 et +	8 et +
360832	30 x 30	15	166	33,12	28,15	26,50



Sachet bulles à fermeture adhésive

Idéal pour protéger et expédier vos produits fragiles !

- En polyéthylène basse densité (PEBD) tri-couche 80 µ.
- Emballage protecteur.
- Bulles recouvertes d'un film à l'intérieur du sachet pour faciliter le remplissage.
- Fermeture par bande adhésive repositionnable avec rabat de 5 cm.
- Dimensions bulle : diamètre 10 mm et hauteur 4 mm.

Code	Dimensions l x h (mm)	Sachets / colis	Prix € H.T. le colis		
			1 et +	3 et +	5 et +
565995	100 x 150	1550	196,87	167,34	157,50
565996	150 x 200	750	159,28	135,39	127,42
565997	150 x 250	700	160,05	136,04	128,04
565998	180 x 300	400	121,73	103,47	97,38
565999	220 x 360	200	71,13	60,46	56,90
566000	250 x 300	400	184,98	157,23	147,98
566001	300 x 400	150	99,08	84,22	79,26
565998	350 x 500	200	146,32	124,37	117,06
565999	400 x 600	100	133,38	113,37	106,70
599944	600 x 700	120	155,82	132,45	124,66
599945	800 x 1000	65	168,45	143,18	134,76



avec bande adhésive

Sachet bulles à fermeture adhésive 100% recyclé

Protecteur et antichoc !

- En polyéthylène basse densité (PEBD) bicouche 100% recyclé 75 µ.
- Fermeture par bande adhésive permanente avec rabat de 5 cm.
- Dimensions bulle : diamètre 10 mm et hauteur 4 mm.

Code	Dimensions l x h (mm)	Sachets / colis	Prix € H.T. le colis		
			1 et +	3 et +	5 et +
633023	100 x 120	600	52,30	47,07	41,84
633046	150 x 200	400	67,00	60,30	53,60
633055	150 x 250	400	78,00	70,20	62,40
633057	180 x 300	300	68,00	61,20	54,40
633060	220 x 360	300	80,00	72,00	64,00
633062	250 x 300	200	60,50	54,45	48,40
633064	300 x 400	150	57,00	51,30	45,60
633066	350 x 500	150	77,00	69,30	61,60
633068	400 x 600	100	80,00	72,00	64,00
633069	600 x 700	75	94,00	84,60	75,20



avec bande adhésive

Sachet bulles antistatique à fermeture adhésive

Protège vos composants ou matériels électroniques des charges électrostatiques !

- En polyéthylène basse densité (PEBD) tri-couche 100 µ.
- Traitement antistatique garanti 6 mois.
- Fermeture par bande adhésive repositionnable avec rabat de 5 cm.
- Dimensions bulle : diamètre 10 mm et hauteur 4 mm.
- Résistance de surface : 10¹¹ Ohms.

Code	Dimensions l x h (mm)	Sachets / colis	Prix € H.T. le colis		
			1 et +	3 et +	5 et +
565990	100 x 150	1200	222,31	188,96	177,85
565991	150 x 200	700	160,83	136,71	128,66
565992	150 x 250	500	136,26	115,82	109,01
565993	250 x 300	400	196,12	166,70	156,90
565994	300 x 400	200	143,36	121,86	114,69

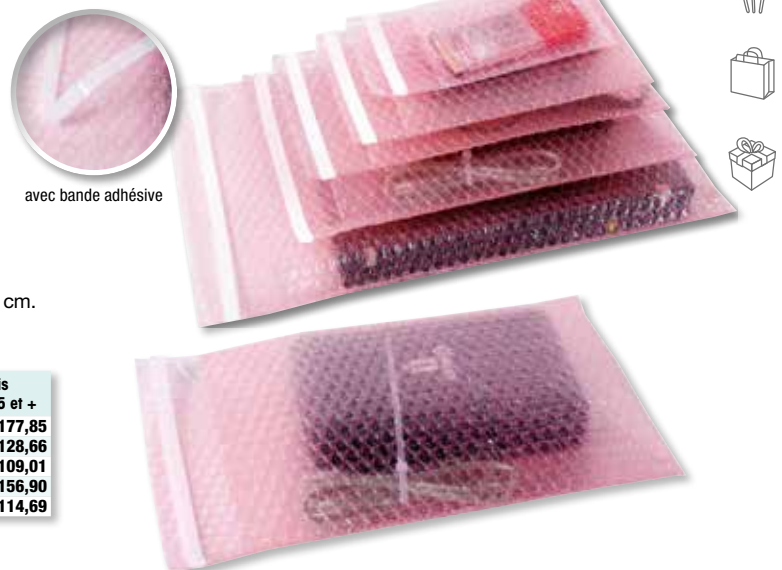

avec bande adhésive





Sac tissé

Réutilisable !

- Fabriqué à partir de bandelettes blanches en polypropylène (PP).
- Fond cousu et ouverture ourlée.
- Pour conditionner des articles lourds (exemple : visserie) ou collecter des gravats.
- Capacité du sac : de 50 à 100 kg selon le type d'articles et le remplissage du sac.
- Évite le glissement à l'empilage.

Code	Dimensions l x h (mm)	Grammage (g/m ²)	Sacs / colis	Prix € H.T. le colis		
				1 et +	3 et +	5 et +
581948	300 x 500	100	100	69,33	58,93	55,46
581992	500 x 700	100	100	113,07	96,11	90,46
581988	600 x 1000	62	100	99,57	84,63	79,66
582001	700 x 1300	62	100	218,28	185,54	174,62



fond cousu

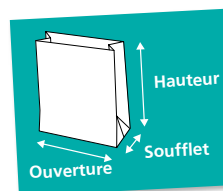

Nos dimensions de sacs sont exprimées par :
Ouverture x Hauteur x Soufflet

Sac papier kraft grande contenance

Pour le conditionnement de pièces lourdes ou encombrantes !

- Fabriqué avec 3 feuilles de papier kraft brun 70 g/m² et un fond cousu pour assurer une grande résistance mécanique.
- Pour l'industrie, l'ensachage de produits lourds...
- Résistance jusqu'à 30 kg.

Code	Ouverture x hauteur x soufflet (cm)	Grammage (g/m ²)	Sacs / colis	Prix € H.T. le colis		
				1 et +	3 et +	5 et +
611884	40 x 100 x 10	3 x 70	50	88,63	75,34	70,90
611885	50 x 120 x 10	3 x 70	50	102,91	87,47	82,33

+ PRODUIT

Ouverture et remplissage faciles !



Sac kraft standard à encoche

Pratique pour le vrac !

- Kraft brun vergé frictionné (1 feuille ou 2 feuilles).
- Le fond écorné donne de l'ampleur au sac et lui confère une bonne assise, même vide.
- Très bonne résistance à la déchirure.
- Conforme à la loi de transition énergétique.
- Apte au contact alimentaire.

Standard 1 feuille

Code	Ouverture x hauteur utiles (cm)	Grammage (g/m ²)	Sacs / colis	Prix € H.T. le colis		
				1 et +	3 et +	5 et +
611898	12,5 x 22,5	60	1000	33,64	30,28	28,59
611901	16,5 x 26,5	50	1000	45,84	41,26	38,96
611902	18 x 28,5	50	500	25,70	23,13	21,85
611903	21 x 32	60	500	30,15	27,14	25,63
611904	23 x 35,5	60	500	41,75	37,58	35,49
611905	25 x 38,5	60	500	45,10	40,59	38,34
611909	29 x 42,5	70	250	32,69	29,42	27,79
611910	31,5 x 45	70	250	41,86	37,67	35,58
611913	37,5 x 55	90	125	31,95	28,76	27,16
611914	40,5 x 60	90	125	40,18	36,16	34,15

Renforcé 2 feuilles

Code	Ouverture x hauteur utiles (cm)	Grammage (g/m ²)	Sacs / colis	Prix € H.T. le colis		
				1 et +	3 et +	5 et +
611928	15,5 x 26,5	2 x 60	500	39,16	35,24	33,29
611929	18 x 28,5	2 x 50	500	46,10	41,49	39,19
611932	21 x 32,5	2 x 60	250	28,76	25,88	24,45
611933	23 x 35,5	2 x 60	250	36,80	33,12	31,28
611935	25 x 38,5	2 x 60	250	45,70	41,13	38,85
611934	27 x 40	2 x 60	250	52,55	47,30	44,67
611936	29 x 42,5	2 x 70	125	33,76	30,38	28,70
611937	31 x 45	2 x 70	125	37,50	33,75	31,88
611926	37,5 x 55	2 x 70	125	51,40	46,26	43,69



fond écorné

Sac kraft à soufflets

Parfait pour la vente à emporter !

- En kraft brun.
- Facile à remplir grâce aux soufflets latéraux.
- Robuste et pratique.
- Conforme à la loi de transition énergétique.

Code	Ouverture x hauteur x soufflet (cm)	Grammage (g/m ²)	Sacs / colis	Prix € H.T. le colis		
				1 et +	3 et +	5 et +
611373	15 x 28 x 9	45	1000	37,10	35,25	33,39
611375	20 x 40 x 16	70	500	42,72	40,58	38,45
611374	22 x 30 x 12	50	1000	56,29	53,48	50,66



Sac plastique fond de caisse

Protège des agressions extérieures : poussière, humidité...!

- En polyéthylène haute densité (PEHD) :
 - teinté bleu pour un meilleur repérage des résidus de plastique. Qualité économique ou renforcée pour une résistance supérieure à la déchirure. Présentation en liasse.
 - transparent : présentation en liasse ou plié en vrac dans le colis.
- Suremballage des produits en vrac dans les cartons : produits carnés, petites pièces, produits pulvérulents...
- Fermeture possible par pince à souder.
- Apte au contact alimentaire et à la surgélation.
- Se fragilise en température négative.

Sac bleu

Code	Épaisseur (µ)	Dimensions l + 1/2s x h (mm)	Sacs / colis	Prix € H.T. le colis		
				1 et +	3 et +	5 et +
Qualité économique						
606502	12	420 + 150/150 x 500	1000	59,60	50,66	47,68
606505	12	600 + 200/200 x 650	800	80,96	68,82	64,77
606504	12	600 + 200/200 x 800	800	97,96	83,27	78,37
606507	12	750 + 200/200 x 650	500	67,37	57,26	53,90
606510	12	870 + 250/250 x 650	500	80,83	68,71	64,66
Qualité renforcée						
606499	15	420 + 150/150 x 500	1000	74,48	63,31	59,58
606501	15	600 + 200/200 x 650	800	101,19	86,01	80,95
606498	15	650 + 250/250 x 900	400	78,43	66,67	62,74
606500	15	750 + 200/200 x 650	500	92,97	79,02	74,38
606497	15	800 + 250/250 x 1000	350	92,88	78,95	74,30

Sac transparent

Code	Épaisseur (µ)	Dimensions l + 1/2s x h (mm)	Sacs / colis	Prix € H.T. le colis		
				1 et +	3 et +	5 et +
Vrac						
606488	12	420 + 150/150 x 500	1000	49,69	42,24	39,75
606489	12	600 + 200/200 x 600	800	65,01	55,26	52,01
606490	12	750 + 200/200 x 650	500	56,97	48,42	45,58
Liassé						
606494	12	420 + 150/150 x 500	1000	60,07	51,06	48,06
606492	12	600 + 200/200 x 600	800	69,45	59,03	55,56
606496	12	600 + 200/200 x 650	800	72,92	61,98	58,34
606495	12	750 + 200/200 x 650	500	53,71	45,65	42,97



ÉCONOMIQUE



Sac plastique grande contenance standard

Résistance adaptée aux produits lourds !

- En polyéthylène haute densité (PEHD) transparent.
- Présentation en vrac ou liassé.
- Apte au contact alimentaire.

Code	Épaisseur (µ)	Dimensions l x h (mm)	Sacs / colis	Prix € H.T. le colis		
				1 et +	3 et +	5 et +
Vrac						
611876	35	450 x 600	500	55,88	47,50	44,70
611877	30	500 x 800	500	74,33	63,18	59,46
611878	50	500 x 1200	200	73,86	62,78	59,09
Liassé						
611879	28	380 x 600	1000	88,92	75,58	71,14
611880	30	500 x 770	500	79,24	67,35	63,39
611881	40	500 x 870	500	104,78	89,06	83,82
611882	50	600 x 970	250	89,71	76,25	71,77

Sac plastique grande contenance renforcé

Pour les produits très lourds ou à angles saillants !

- En polyéthylène moyenne densité (PEMD) transparent.
- Destiné aux abattoirs et produits lourds.
- Grande résistance à la déchirure grâce à la soudure renforcée.
- Sac plat sauf code 617448 avec 1/2 soufflet de 200 mm.
- Présentation en liasse.
- Apte au contact alimentaire.

Code	Épaisseur (µ)	Dimensions l x h (mm)	Sacs / colis	Prix € H.T. le colis		
				1 et +	3 et +	5 et +
611888	30	380 x 600	500	89,96	76,47	71,97
611889	35	450 x 600	500	63,58	54,04	50,86
611891	40	500 x 870	400	120,78	102,66	96,62
611893	40	600 x 970	250	100,54	85,46	80,43
617448	40	800 + 200/200 x 850	100	53,42	45,41	42,74
617449	50	900 x 970	100	61,01	51,86	48,81



Sachet anticorrosion VCI à fermeture zip

Totalement étanche à l'oxydation !

- Protection multi-matériaux composée de polyéthylène basse densité (PEBD).
- Protège efficacement vos objets en fonte, cuivre, laiton, aluminium, acier... contre la corrosion.
- Ouverture et fermeture très faciles grâce au zip.
- Durée de stockage : 12 mois si stocké dans son emballage d'origine à l'abri des courants d'air, de l'humidité et de la chaleur.
- Produit recyclable.



Code	Dimensions utiles l x h (mm)	Épaisseur (µ)	Sacs / colis	Prix € H.T. le colis		
				1 et +	4 et +	8 et +
606537	80 x 130	100	1000	134,49	114,32	107,59
606540	150 x 200	100	500	141,38	120,17	113,10
606541	200 x 300	100	1000	475,88	404,50	380,70
606543	250 x 280	100	250	100,01	85,01	80,01
606545	300 x 480	100	150	113,29	96,30	90,63



Sachet anticorrosion VCI

La solution idéale pour protéger vos petits produits de la rouille et de l'oxydation !

- Protection multi-matériaux composée de polyéthylène basse densité (PEBD).
- Pour le conditionnement unitaire ou le conditionnement de pièces de petites dimensions comme des articles de boulonnerie, visserie, mécanique et métallurgie.
- Durée de stockage : 12 mois si stocké dans son emballage d'origine à l'abri des courants d'air, de l'humidité et de la chaleur.
- Produit recyclable.



Code	Dimensions l x h (mm)	Épaisseur (µ)	Sacs / colis	Prix € H.T. le colis		
				1 et +	4 et +	8 et +
606531	200 x 300	100	1500	217,86	185,18	174,29
606532	300 x 400	100	1000	290,77	247,15	232,62
606533	400 x 500	100	500	242,21	205,88	193,77
606534	700 x 800	100	250	339,19	288,31	271,35

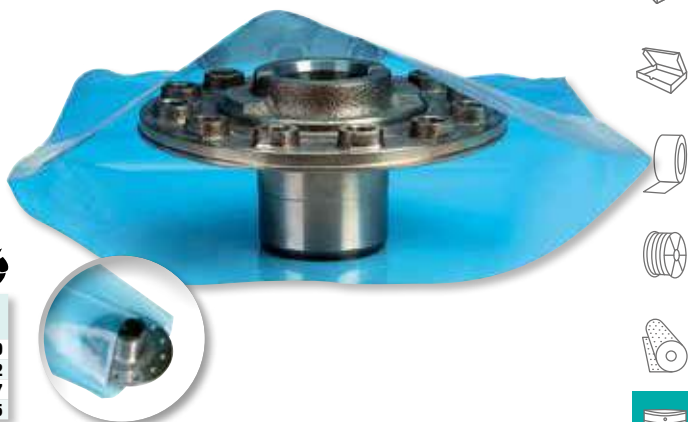

LE SAVIEZ-VOUS ?

VCI Inhibiteur de corrosion volatile (Volatile - Corrosion - Inhibitor)

- L'emballage VCI est constitué de substances volatiles qui empêchent le processus de détérioration d'un objet métallique. Détérioration due à la corrosion engendrée par l'oxydation de la surface en contact avec l'environnement extérieur.
- Les phases de l'action du VCI :
 - 1 - Sublimation : passage de l'état solide à l'état gazeux des molécules VCI à partir du type de matériel de protection VCI (papier, film, éponge...).
 - 2 - Diffusion : distribution volatile des molécules VCI dans l'emballage.
 - 3 - Absorption : dépôt des molécules VCI sur la surface métallique.

Sac à soufflet anticorrosion VCI pour caisse carton palettisable

Pour l'industrie automobile et ses sous-traitants !

- Protection multi-matériaux composée de polyéthylène basse densité (PEBD).
- Une protection efficace contre la corrosion et l'oxydation de tous métaux : acier, fonte, cuivre... durant le stockage et le transport.
- Cette solution dite "sèche et propre" permet de ne pas huiler les pièces et ne nécessite pas une mise sous-vide.
- Une fermeture hermétique n'est pas impérative.
- Produit recyclable.



Code	Dimensions l + 1/2s x h (mm)	Épaisseur (µ)	Compatible avec	Sacs / colis	Prix € H.T. le colis		
					1 et +	3 et +	5 et +
606549	310 + 100/100 x 450	100	Caisse n°A15/16	500	283,23	240,75	226,58
606553	410 + 150/150 x 650	100	Caisse n°A12	250	284,86	242,13	227,89
606552	410 + 155/155 x 550	100	Caisse n°A13/14	250	243,60	207,06	194,88
606554	650 + 200/200 x 650	100	Caisse n°A9/10/11	150	252,77	214,85	202,22



Retrouvez nos caisses carton palettisables normes automobiles p. 74 et 75 du catalogue

PROTECTION AVEC OU SANS VCI



Avec VCI (les produits ne rouillent pas)



Soudeuse économique

Pour petites cadences !

- Soudure par impulsion sans temps de préchauffe.
- Pour les sacs et sachets en polyéthylène (PE) et le polypropylène (PP).
- Réglages simples par potentiomètre (temps de soudure).

Code	Capacité soudure (mm)	Poids pince (kg)	Largeur soudure (mm)	Épaisseur max. (µ)	Alimentation électrique	Prix € H.T. l'unité
568070	200	3,6	2	2 x 150	230 V mono / 350 W	154,00
378286	300	5	2	2 x 150	230 V mono / 350 W	180,00
565719	400	6	2	2 x 150	230 V mono / 350 W	231,00
405608	500	7,7	2	2 x 150	230 V mono / 350 W	267,00

PINCES À SOUDER



pince à souder 400 et 600 mm

générateur

Pince à souder grande puissance

Pour les sacs épais et de grande taille !

- Puissante : soudure de qualité assurée pour des épaisseurs jusqu'à 2 x 300 µ.
- Simple d'utilisation : déclenchement automatique de la soudure en position fermée.
- Légère et mobile : 3 kg.
- Générateur pour pince grande puissance (vendu séparément) : coupe circuit et rhéostat pour la durée de soudure.
- Puissance : 1 500 W ; consommation : 0,1 kWh ; poids : 7 kg ; alimentation : 220 V.

Code	Longueur soudure (mm)	Dimensions L x l x h (mm)	Épaisseur max. du film (µ)	Prix € H.T. l'unité
Pince à souder grande puissance				
600236	400	415 x 370 x 115	2 x 300	590,00
600237	600	660 x 370 x 115	2 x 300	640,00
Générateur				
600238	-	-	-	650,00

Pince à souder

Pour la fermeture des sachets !

- S'utilise avec les sachets polyéthylène (PE) et polypropylène (PP).
- Facile à utiliser : une pression de quelques secondes suffit pour fermer un sachet.
- Légère et maniable : 780 grammes.

Code	Longueur soudure (mm)	Dimensions L x l x h (mm)	Épaisseur max. du film (µ)	Puissance (W)	Prix € H.T. l'unité
600239	150	180 x 170 x 70	2 x 100	35	182,00



Dérouleur pour gaines

Permet un déroulement facile et rapide !

- Téléscopique : s'adapte en un tour de main à des bobines de 400 à 1 050 mm de laize.
- Gain de place.

Code	Largeur bobine (mm)	Diam. max. bobine (mm)	Poids max. bobine (kg)	Dimensions p x h (mm)	Poids (kg)	Prix € H.T. le dérouleur
590389	400/1050	250	40	300 x 250	1	55,00



ÉCONOMIQUE

Gaine transparente en plastique

Pour emballer vos produits légers dans des sachets à vos dimensions, simplement et rapidement !

- En polyéthylène basse densité (PEBD).
- Thermosoudable avec une soudeuse manuelle.
- À utiliser avec un dérouleur pour gaines.
- Apte au contact alimentaire.

Pour les produits légers - Épaisseur 50 µ

Code	Dimensions l (mm) x L (m)	Poids (kg)	Rouleaux / colis	Prix € H.T. le colis		
				1	2	3 et +
592251	40 x 350	1,3	1	17,89	15,21	14,31
592252	60 x 350	2	1	28,61	24,32	22,89
592253	80 x 700	5,2	1	51,68	43,93	41,34
592254	100 x 700	6,5	1	64,31	54,66	51,45
592255	120 x 700	7,8	1	71,78	61,01	57,42
592257	160 x 700	10,4	1	91,88	78,10	73,50
592259	200 x 700	13	1	105,08	89,32	84,06
592260	220 x 700	14,3	1	115,99	98,59	92,79
592261	250 x 700	16,3	1	124,04	105,43	99,23
592264	300 x 700	19,5	1	143,56	122,03	114,85
592265	350 x 700	22,8	1	164,23	139,60	131,38
592266	400 x 700	26	1	183,75	156,19	147,00
592267	450 x 390	16,3	1	124,04	105,43	99,23
592268	500 x 390	18,1	1	137,81	117,14	110,25
592269	600 x 390	21,8	1	159,63	135,69	127,70
592271	800 x 390	29	1	217,06	184,50	173,65

Pour les produits abrasifs, coupants et lourds - Épaisseur 100 µ

Code	Dimensions l (mm) x L (m)	Poids (kg)	Rouleaux / colis	Prix € H.T. le colis		
				1	2	3 et +
590122	60 x 350	4	1	47,38	40,27	37,90
590123	80 x 350	5,3	1	54,55	46,37	43,64
590124	100 x 350	6,6	1	66,05	56,14	52,84
590125	120 x 350	7,9	1	82,51	70,13	66,01
590127	140 x 350	9,3	1	83,20	70,72	66,56
590128	160 x 350	10,6	1	88,32	75,07	70,66
590129	180 x 350	11,9	1	102,78	87,36	82,22
590130	200 x 350	13,3	1	106,81	90,79	85,45
590131	220 x 350	14,6	1	116,57	99,08	93,26
590159	250 x 350	16,6	1	125,18	106,40	100,14
590161	300 x 350	19,9	1	148,16	125,94	118,53
590162	350 x 350	23,2	1	170,54	144,96	136,43
590163	400 x 350	26,5	1	187,77	159,60	150,22
590165	500 x 195	18,8	1	133,79	113,72	107,03
590166	600 x 195	22,6	1	163,65	139,10	130,92
590167	700 x 195	26,4	1	199,83	169,86	159,86
590170	800 x 195	30,1	1	217,06	184,50	173,65
590173	1000 x 150	29,4	1	193,52	164,49	154,82



Pour les produits très lourds - Épaisseur 150 µ

Code	Dimensions l (mm) x L (m)	Poids (kg)	Rouleaux / colis	Prix € H.T. le colis		
				1	2	3 et +
592278	120 x 233	7,8	1	74,66	63,46	59,73
592280	160 x 233	10,4	1	89,58	76,14	71,66
592282	200 x 233	13	1	104,51	88,83	83,61
592283	220 x 233	14,3	1	113,70	96,65	90,96
592284	250 x 233	16,3	1	125,18	106,40	100,14
592286	300 x 233	19,5	1	147,00	124,95	117,60
592287	350 x 233	22,8	1	166,52	141,54	133,22
592288	400 x 233	26	1	183,75	156,19	147,00
592290	500 x 130	18,2	1	135,52	115,19	108,42
592291	600 x 130	21,8	1	163,09	138,63	130,47
592292	700 x 130	25,4	1	188,34	160,09	150,67
592293	800 x 130	29	1	213,61	181,57	170,89
592294	900 x 100	25,1	1	172,26	146,42	137,81
592295	1000 x 100	27,9	1	195,46	166,14	156,37



Gaine pour vêtements

Fiable et économique grâce à un emballage hermétique !

- En polyéthylène basse densité (PEBD) 20 µ transparent.
- Réalise facilement une protection sur-mesure.
- Utilisation simple, rapide et économique avec dérouleur (code 590389) ou soudeuse industrielle (codes 600214 et 600218 en page 271).
- Bobine de 15 kg.

Code	Laize (mm)	Longueur (m)	Prix € H.T. la bobine		
			1 et +	3 et +	5 et +
06007015	600	670	89,79	76,32	71,83



PRODUIT

Gain de temps avec le rouleau prédécoupé !



Housse pour vêtements

Protection économique des vêtements stockés sur cintre !

- En polyéthylène basse densité (PEBD) 20 µ.
- Avec ouverture pour le passage du cintre.
- Livrée en rouleau prédécoupé de 500 housses.

Code	Dimensions l x h (mm)	Housses / rouleau	Prix € H.T. le rouleau		
			1 et +	4 et +	8 et +
08070079	600 x 900	500	84,67	71,97	67,74
08070077	600 x 1200	500	97,50	82,88	78,00



LE SAVIEZ-VOUS ?

Caractéristiques et avantages des films rétractables polyoléfine Cryovac® CT issus de la technologie microcouches brevetée de Sealed Air.

- Réduction du poids de l'emballage jusqu'à 85%.
- Moins de changements de bobines.
- Soudures renforcées.
- Recommandé pour la mise en avant des produits dans les linéaires.
- Résistance exceptionnelle à la surchauffe.

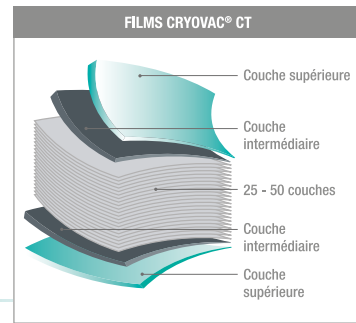

Sealed Air®
BRAND PROTECTIVE PACKAGING

Film rétractable Cryovac® CT-302E

Pour la papeterie, les produits ménagers et les textiles !

- Film dossé 9 µ pré-perforé.
- Aspect très transparent.
- Apte au contact alimentaire.



Code	Dimensions l (mm) x L (m)	Surface (m²)	Poids (kg)	Bobines / colis	Bobines / palette	Prix € H.T. la bobine		
						1 et +	4 et +	6 et +
604256	255 x 2 x 2150	1096,50	9,7	1	36	152,79	137,51	129,87
604258	305 x 2 x 2150	1311,50	11,5	1	27	187,03	168,33	158,98
604260	355 x 2 x 2150	1526,50	13,4	1	27	223,41	201,07	189,90
604261	405 x 2 x 2150	1741,50	15,2	1	18	261,80	235,62	222,53
604262	455 x 2 x 2150	1956,50	17	1	18	294,15	264,74	250,03
604265	555 x 2 x 2150	2386,50	20,6	1	18	358,74	322,87	304,93
604267	605 x 2 x 2150	2601,50	22,4	1	12	391,08	351,97	332,42



Sealed Air®
BRAND PROTECTIVE PACKAGING

Film rétractable Cryovac® CT-303E

Pour les objets du quotidien !

- Film dossé 10,7 µ pré-perforé.
- Aspect très transparent.
- Apte au contact alimentaire.



Code	Dimensions l (mm) x L (m)	Surface (m²)	Poids (kg)	Bobines / colis	Bobines / palette	Prix € H.T. le colis		
						1 et +	4 et +	6 et +
628865	255 x 2 x 1905	971,55	20,48	2	36	332,66	299,39	282,76
628835	305 x 2 x 1905	1162,05	12,15	1	27	201,63	181,47	171,39
628866	355 x 2 x 1905	1352,55	14,06	1	27	241,10	216,99	204,94
628840	405 x 2 x 1905	1543,05	15,96	1	18	286,24	257,62	243,30
628868	455 x 2 x 1905	1733,55	17,87	1	18	325,00	292,50	276,25
628869	505 x 2 x 1905	1924,05	19,78	1	18	358,74	319,23	301,50
628870	555 x 2 x 1905	2114,55	21,68	1	18	388,17	349,35	329,94



Sealed Air®
BRAND PROTECTIVE PACKAGING

Film rétractable Cryovac® CT-304E

Pour la quincaillerie et les produits de bricolage !

- Film dossé 14 µ pré-perforé.
- Aspect très transparent.
- Apte au contact alimentaire.



Code	Dimensions l (mm) x L (m)	Surface (m²)	Poids (kg)	Bobines / colis	Bobines / palette	Prix € H.T. le colis		
						1 et +	4 et +	6 et +
611110	205 x 2 x 1454	596,14	8,33	2	36	249,41	224,47	212,00
624030	255 x 2 x 1454	741,54	10,22	2	36	315,85	284,27	268,47
611114	305 x 2 x 1454	886,94	12,12	1	27	206,49	185,84	175,52
611116	355 x 2 x 1454	1032,34	14,02	1	27	245,13	220,62	208,36
611117	405 x 2 x 1454	1177,74	15,93	1	18	284,35	255,92	241,70
611118	455 x 2 x 1454	1323,14	17,83	1	18	318,47	286,62	270,70
611120	505 x 2 x 1454	1468,54	19,74	1	18	349,09	314,18	296,73
615250	555 x 2 x 1454	1613,94	22	1	18	381,62	343,46	324,38
611121	605 x 2 x 1454	1759,34	23,54	1	12	417,91	376,12	355,22
615251	655 x 2 x 1454	1904,74	26	1	12	450,59	405,53	383,00
611122	705 x 2 x 1454	2050,14	27,35	1	12	488,52	439,67	415,24
615277	755 x 2 x 1454	2195,54	30	1	12	523,79	471,41	445,22
615252	805 x 2 x 1454	2340,94	32	1	9	555,03	499,53	471,78
615253	855 x 2 x 1454	2486,34	34	1	9	591,62	532,46	502,88
615254	905 x 2 x 1454	2631,74	36	1	9	627,47	564,72	533,35

Film rétractable Cryovac® CT-305E

Pour les produits lourds à angles vifs nécessitant une résistance très importante !

- Film dossé 17 µ pré-perforé.
- Aspect très transparent.
- Apte au contact alimentaire.



Code	Dimensions l (mm) x L (m)	Surface (m²)	Poids (kg)	Bobines / colis	Bobines / palette	Prix € H.T. la bobine		
						1 et +	4 et +	6 et +
618635	305 x 2 x 1143	697,23	12	1	27	181,15	153,98	144,92
618636	355 x 2 x 1143	811,53	14	1	27	214,74	182,53	171,79
618637	405 x 2 x 1143	925,83	16	1	18	244,31	207,66	195,45
618638	455 x 2 x 1143	1040,13	18	1	18	273,88	232,80	219,10
618639	505 x 2 x 1143	1154,43	19,8	1	18	303,63	258,09	242,90
618640	555 x 2 x 1143	1268,73	21,6	1	18	337,64	286,99	270,11
618641	605 x 2 x 1143	1383,03	23,5	1	12	363,19	308,71	290,55
618642	705 x 2 x 1143	1611,63	27,4	1	12	423,85	360,27	339,08
618643	805 x 2 x 1143	1840,23	31	1	9	484,41	411,75	387,53
618644	905 x 2 x 1143	2068,83	35	1	9	544,15	462,53	435,32



Sealed Air
BRAND PROTECTIVE PACKAGING



Film rétractable Cryovac® D-940

Se rétracte à faible température !

- Film dossé 15 µ.
- Recommandé pour le conditionnement de produits souples (bloc-notes, imprimés, papeterie...).
- Aspect brillant et transparent.
- Apte au contact alimentaire.



Code	Dimensions l (mm) x L (m)	Surface (m²)	Poids (kg)	Bobines / colis	Bobines / palette	Prix € H.T. le colis		
						1 et +	4 et +	6 et +
608101	205 x 2 x 1332	546,12	8,5	2	36	248,49	223,64	211,22
627971	255 x 2 x 1332	679,32	10,4	2	36	309,10	278,19	262,74
606581	305 x 2 x 1332	812,52	12,3	1	27	184,85	166,37	157,12
606580	355 x 2 x 1332	945,72	14,5	1	27	215,46	193,91	183,14
606583	405 x 2 x 1332	1078,92	16,5	1	18	245,46	220,91	208,64
606584	455 x 2 x 1332	1212,12	18,4	1	18	275,77	248,19	234,40

Sealed Air
BRAND PROTECTIVE PACKAGING



Film rétractable microperforé polyoléfine

Pour vos applications courantes !

- Film dossé 15 ou 19 µ multicouches brillant et transparent, haute rétraction.
- Utilisable sur tous types de machines semi-automatiques.
- Apte au contact alimentaire.

Code	Dimensions l (mm) x L (m)	Surface (m2)	Poids (kg)	Bobines / colis	Bobines / palette	Prix € H.T. la bobine		
						1 et +	4 et +	6 et +
15 µ								
611507	300 x 2 x 1375	825	11,4	1	24	107,01	96,31	90,96
611509	350 x 2 x 1375	962,50	13,3	1	24	125,06	112,55	106,30
611511	400 x 2 x 1375	1100	15,2	1	24	141,69	127,52	120,44
611512	450 x 2 x 1375	1237,50	17,1	1	24	159,56	143,60	135,63
611513	600 x 2 x 1375	1650	22,8	1	12	210,17	189,15	178,64
19 µ								
611514	250 x 2 x 1075	537,50	9,4	1	24	80,08	72,07	68,07
611515	350 x 2 x 1075	752,50	13,1	1	24	115,22	103,70	97,94
611516	400 x 2 x 1075	860	15	1	24	129,14	116,23	109,77
611517	450 x 2 x 1075	967,50	16,9	1	24	144,43	129,99	122,77
611518	500 x 2 x 1075	1075	18,8	1	12	161,01	144,91	136,86
611519	550 x 2 x 1075	1182,50	21	1	12	174,58	157,12	148,39



PRODUIT

Pour les produits de formes régulières et de poids moyen !



Film rétractable microperforé

- En polyéthylène basse densité (PEBD) 40 ou 50 µ.
- Bonne résistance mécanique liée à son épaisseur, recommandé pour l'emballage de protection unitaire ou en lot.
- Sa microperforation assure une très bonne qualité de rétraction.
- Traitement antiglissant.

Code	Épaisseur (µ)	Dimensions l (mm) x L (m)	Surface (m²)	Poids (kg)	Bobines / colis	Bobines / palette	Prix € H.T. la bobine		
							1 et +	4 et +	6 et +
06507003	40	400 x 2 x 700	560	21	1	34	140,47	126,42	119,40
06507007	50	600 x 2 x 500	600	28	1	10	184,76	166,28	157,05





2 631 €HT
le tendeur

voir page 255

TENDEUR-SERTISSEUR AUTONOME - MODÈLE OR-T 260

L'incontournable !

- Nouvelle génération d'appareil, plus intelligent et plus intuitif.
- Interface utilisateur entièrement tactile.
- Soudure par thermo-friction.
- Indication d'alignement du feuilard pour une fiabilité accrue du processus.
- Plusieurs modes selon l'application : automatique, manuel et soft pour les charges fragiles.
- Tension à adapter selon la charge : 900 - 2 500 N.
- Livré avec une batterie Li-Ion 18 V - 2,0 Ah et chargeur Bosch®.

ORGAPACK

Code	620091	620092
Type feuilard	PP/PET	PP/PET
Épaisseur (mm)	0,5 à 1	0,5 à 1
Largeur feuilard (mm)	12-13 (réglable en 15-16)	15-16 (réglable en 12-13)
Poids (kg)	3,8	3,8
Durée de charge (min)	15	15
Nombre de cerclages / charge	Jusqu'à 800	Jusqu'à 800
Prix € H.T. le tendeur	2 631,00	2 631,00





MACHINES ET SYSTÈMES D'EMBALLAGE

SOMMAIRE

SERVICE TECHNIQUE

À partir
de la page
228



GUIDE CONSEIL CALAGE PAPIER

Page
230



SYSTÈMES DE CALAGE PAPIER

À partir
de la page
231



GUIDE CONSEIL CALAGE PAR COUSSINS D'AIR

À partir
de la page
238



SYSTÈMES DE CALAGE PAR COUSSINS D'AIR

À partir
de la page
239



GUIDE CONSEIL BANDEROLER ET FILMER

Page
242



MACHINES ET ROBOTS À BANDEROLER

À partir
de la page
243



TENDEURS- SERTISSEURS

À partir
de la page
254



GUIDE CONSEIL CERCLEUSES

Page
256



CERCLEUSES

À partir
de la page
257



GUIDE CONSEIL FERMETURE PAR ADHÉSIF

Page
260



FERMEUSES DE CAISSES

À partir
de la page
261



CONVOYEURS

À partir
de la page
264



MACHINES À RÉTRACTER

À partir
de la page
266



SOUDEUSES

À partir
de la page
269





SERVICE TECHNIQUE **INTÉGRÉ**

Le service technique CENPAC

- Une **couverture nationale**.
- Des **techniciens partout en France**.
- La gestion d'un parc de **16 000 machines d'emballage**.
- Des **services** proposés sur toutes les machines.
- Un stock de plus de **5 000 pièces détachées**.

Pour chacun de vos besoins, nous avons les solutions techniques adaptées



Caler



Rétracter



Personnaliser



Cercler

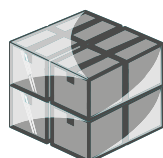

Banderoler



Adhésiver

Nos engagements

- **Audit personnalisé** de votre poste d'emballage.
- **Installation et accompagnement** pour la mise en service.
- **Maintenance et dépannage** de vos machines.
- **Intervention sur site partout en France métropolitaine** (hors Corse et zones restrictives).

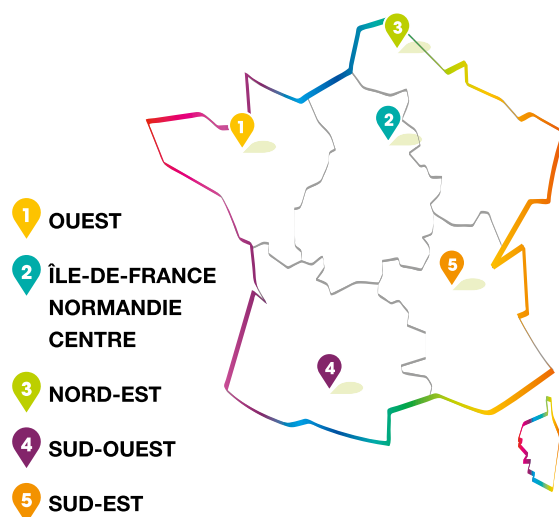

Des coordonnées uniques pour mieux vous servir

@ service.technique@cenpac.fr

📞 0 825 014 015 (0,12€HT/min)



SERVICES À LA CARTE

Contrat de visite préventive

- ▶ Un **contrat de maintenance** pour l'entretien préventif des machines qui porte sur un engagement pour :
 - Un nombre de visites programmées.
 - Un contrôle régulier de vos équipements d'emballage pour un parfait état de fonctionnement de vos machines.

Vos avantages

- ▶ L'adhésion à notre contrat de maintenance vous permet d'obtenir :
 - des **interventions rapides**.
 - des **remises sur les tarifs** pour les machines sous contrat :
 - 20% sur la main d'œuvre,
 - 10% sur les pièces détachées.

Financement avec Location Longue Durée

- ▶ Paiement d'un loyer mensuel correspondant à l'utilisation de la machine. Permet un financement sur une durée optimale de 3 ans.

Modalités : La durée du contrat est définie selon la durée d'utilisation prévue de la machine.

À l'échéance du contrat, vous sont proposés :

- le **renouvellement du matériel** par un nouveau produit,
- la **reconduction du contrat** si le matériel actuel convient,
- la **résiliation du contrat**, avec restitution du matériel.

Vos avantages

Remplacez votre matériel à tout moment pour disposer d'une machine performante et récente.

- ▶ Financement portant sur 100% de la machine : pas d'avance de TVA, le règlement est réparti sur chaque loyer.
- ▶ Optimisation fiscale et comptable : loyers déductibles du résultat et amélioration de la structure (pas d'immobilisation au bilan).

Services



Vos avantages



- ▶ **Mise en service de la machine assurée par un de nos techniciens : GRATUIT.**
- ▶ **Garantie 1 an ou 2 ans* : pièces et main d'œuvre** avec déplacement sur site en France métropolitaine (hors Corse et zones restrictives).



- ▶ **Mise en service forfaitaire** de la machine, assurée par un de nos techniciens : **80 € HT** par machine (R708865).
- ▶ **Garantie 1 an ou 2 ans* : pièces et main d'œuvre** avec déplacement sur site en France métropolitaine (hors Corse et zones restrictives).

*Selon la durée de la garantie constructeur.





CALAGE PAPIER

Caler et protéger sont des fonctions centrales dans l'acte d'emballage.

Elles peuvent être, suivant vos produits et vos besoins, dissociées ou associées. Les solutions de mécanisation proposées dans ce catalogue concernent la mise en caisse de vos produits.

CALER

Consiste à **comblé des vides** pour éviter tout mouvement de vos produits dans la caisse de regroupement.

PROTÉGER

Consiste à suspendre vos produits en les éloignant des 6 faces de la caisse afin de les **protéger des chocs éventuels**.

**QUEL SYSTÈME DE CALAGE PAPIER CHOISIR ?**

Notre gamme de machines de calage papier assure une protection maximale de vos produits qu'ils soient lourds, fragiles ou de formes diverses.

Nos machines de calage papier se déclinent en plusieurs modèles : avec ou sans pieds, verticales ou horizontales...

Renseignez-vous !



	PAPERplus® Papillon	PAPERplus® Shooter	PAPERplus® Chevron 3	PAPERplus® Classic	PAPERplus® Track
Poids maximum pour CALER (kg)	10	10	5	500	50
Poids maximum pour PROTÉGER (kg)	5	5	-	500	50
Cadence (m/min)	40	220	30	12	40
Intégration sur poste d'emballage	✓	✓	✓	✓	✓



**FORMULE
TOUT COMPRIS**
LOCATION + ASSISTANCE
TECHNIQUE
À partir de **60** €HT/mois



Système de calage PAPERplus® Chevron 3

Augmentez votre production de calage papier de 50% !

- Plus rapide : production d'une gaine prédécoupée à une vitesse de 30 m/min.
- Plus compacte : l'encombrement réduit facilite l'intégration de la machine sur le poste d'emballage.
- Nouveau design soigné : particulièrement adapté aux secteurs de l'industrie pharmaceutique et cosmétique.
- Facile à utiliser et à charger.

Code	600913	600914
Désignation	Chevron 3 avec pied	Chevron 3 sans pied
Dimensions L x l x h (mm)	670 x 340 x 1700-1990	670 x 340 x 950
Poids (kg)	65	50
Cadence	30 m/min	30 m/min
Alimentation	230 V	230 V
Prix € H.T. location mensuelle	70,00	60,00



Papier kraft pour système PAPERplus® Chevron

Léger et efficace !

- Papier 1 pli.
- Prédécoupé tous les 75 mm pour une découpe facile.

Code	Grammage (g/m ²)	Dimensions l (mm) x L (m)	Poids bobine (kg)	Bobines / palette	Prix € H.T. la bobine
587663	1 x 70	200 x 500	14	24	113,00 96,05 90,40
523167	1 x 90	200 x 390	14	48	113,00 96,05 90,40





NOUVEAU



633176
Papillon batterie avec pied



633175
Papillon batterie sans pied

**FORMULE
TOUT COMPRIS**
**LOCATION + ASSISTANCE
TECHNIQUE**
À partir de **75** €/HT/mois

Système de calage PAPERplus® Papillon sur batterie

Une version sur batterie, idéale pour les utilisations off-line en toute autonomie !

- Pratique : peut s'utiliser sur poste d'emballage ou sur des convoyeurs.
- Grande résistance aux chocs grâce à l'effet ressort du papier.
- Aucune contrainte d'alimentation électrique.
- Machine livrée avec deux batteries (24 V) procurant 6 ramettes d'autonomie.



Code	633175	633176
Désignation	Papillon batterie sans pied	Papillon batterie avec pied
Dimensions L x l x h (mm)	340 x 330 x 370	340 x 330 x 1660
Poids (kg)	15,3	28
Cadence	40 m/min	40 m/min
Alimentation électrique	Batterie 24 V	Batterie 24 V
Prix € H.T. location mensuelle	75,00	75,00



Papier kraft blanc ou noir pour système PAPERplus® Papillon

Idéal pour combler le vide et envelopper les produits à valeur ajoutée !

- Papier de calage valorisant et résistant aux chocs.
- Protection optimale pour les petits et moyens colis.



Code	Désignation	Grammage (g/m²)	Dimensions l (mm) x L (m)	Poids ramette (kg)	Ramettes / palette	Prix € H.T. la ramette	1 et +	4 et +	8 et +
626372	Papier blanc	2 x 70	200 x 280	8	84	79,00	67,15	63,20	
626373	Papier noir	2 x 80	200 x 320	11	84	99,00	84,15	79,20	



626372

626373

Sélection Cenpac



611655
Papillon sans pied



DÉMO VIDÉO

**FORMULE
TOUT COMPRIS**
**LOCATION + ASSISTANCE
TECHNIQUE**
À partir de **60** €/HT/mois

+ PRODUIT

Protégez vos produits de manière éco-responsable !



611654
Papillon avec pied

Système de calage PAPERplus® Papillon

La solution de calage innovante !

- Pratique et compact : s'intègre facilement sur poste d'emballage ou sur des convoyeurs.
- Produit rapidement une solution de calage ou rembourrage pour vos colis.
- Simple d'utilisation.



Code	611655	611654
Désignation	Papillon sans pied	Papillon avec pied
Dimensions L x l x h (mm)	340 x 330 x 370	340 x 330 x 1660
Poids (kg)	15,3	28
Cadence	40 m/min	40 m/min
Alimentation électrique	230 V	230 V
Prix € H.T. location mensuelle	60,00	60,00



Papier kraft pour système PAPERplus® Papillon

Polyvalent !

- Grande résistance aux chocs grâce à l'effet ressort du papier.
- Protection optimale pour les petits et moyens colis.



Code	Désignation	Grammage (g/m²)	Dimensions l (mm) x L (m)	Poids ramette (kg)	Ramettes / palette	Prix € H.T. la ramette		
						1 et +	4 et +	8 et +
627012	PAPERplus® recyclé	2 x 70	200 x 280	8	84	65,00	55,25	52,00
611649	PAPERplus® standard	2 x 70	200 x 280	8	84	73,00	62,05	58,40

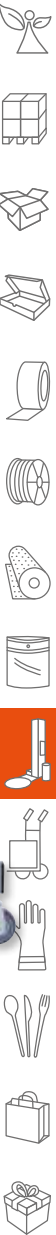



RESPECTUEUX DE L'ENVIRONNEMENT



360771
horizontale :
table d'emballage intégrée



360770
verticale



DÉMO VIDÉO

**FORMULE
TOUT COMPRIS**
**LOCATION + ASSISTANCE
TECHNIQUE**
À partir de **80** €/HT/mois



608379
PAPERplus® Classic 2

Système de calage PAPERplus® Classic

Pour les colis pesant jusqu'à 70 kg !

- Multiples programmes de sortie du papier froissé.
- Deux positions possibles :
 - verticale : le guide permet à l'utilisateur de saisir facilement le matelas de papier. La machine dispose d'équipements de sécurité (mécanisme protégé et coupe-circuit),
 - horizontale : un poste d'emballage ergonomique. La table d'emballage et l'acheminement du matelas de papier près de la caisse carton facilitent l'opération de calage.
- Mobile : machine montée sur roulettes.
- Modèle Classic 2 : compatible uniquement avec les rouleaux de 600 mm de laize (PAPERplus® GE, recyclé et végétal).

Code	360770	360771	608379
Désignation	Classic	Classic	Classic 2
Présentation	Verticale	Horizontale	Verticale
Dimensions L x l x h (mm)	950 x 950 x 1800	1900 x 1400 x 760	1150 x 720 x 1830-2130
Poids (kg)	150	180	150
Cadence	12 m/min	12 m/min	De 40 à 60 m/min
Alimentation électrique	230 V	230 V	230 V
Prix H.T. location mensuelle	80,00	80,00	95,00





DÉMO VIDÉO

**FORMULE
TOUT COMPRIS**
**LOCATION + ASSISTANCE
TECHNIQUE**
À partir de **95** €/HT/mois



Système de calage PAPERplus® Track

La solution pour les besoins de calages modulables !

- Compact : s'intègre facilement au poste d'emballage.
- Intuitif : muni d'un écran tactile.
- Améliore la productivité : quelques secondes suffisent à produire un matelas de papier solide et efficace.
- Froissage du papier réglable.
- Idéal pour les colis pesant jusqu'à 50 kg.
- Contrôle à distance avec smartphone possible grâce à la connexion Wi-Fi.



Code	628473
Présentation	Verticale
Dimensions L x l x h (mm)	1000 x 500 x 1100 à 1500
Poids (kg)	16
Cadence	40 m/min
Alimentation électrique	230 V
Prix € H.T. location mensuelle	95,00

Papier kraft pour système PAPERplus® Track

Pour les emballages de taille moyenne à grande !

- Réglable : les caractéristiques d'amortissement et de froissage peuvent être adaptées au produit à l'avance.
- Présentation en ramette ou en 1/4 de palette.



En ramette

Code	Grammage (g/m ²)	Dimensions l (mm) x L (m)	Poids ramette (kg)	Ramettes / palette	Prix € H.T. la ramette		
					1 et +	4 et +	8 et +
627822	2 x 70	400 x 280	22	32	114,00	96,90	91,20

En 1/4 de palette

Code	Grammage (g/m ²)	Dimensions l (mm) x L (m)	Poids (kg)	Prix € H.T. le 1/4 de palette		
				1 et +	4 et +	8 et +
633177 N	2 x 70	400 x 1680	132	599,00	569,05	539,10

N : Nouvelle référence !



PRODUIT

Gain de temps considérable : divise par 6 le nombre de changements de papier !



RESPECTUEUX DE L'ENVIRONNEMENT

Progresser, TOUJOURS

Nous travaillons à l'amélioration constante de nos services et sommes engagés dans une démarche responsable en termes d'environnement, de qualité et de sécurité.



Nos catalogues sont imprimés sur papier PEFC™

www.cenpac.fr



DÉMO VIDÉO

**FORMULE
TOUT COMPRIS**
**LOCATION + ASSISTANCE
TECHNIQUE**
À partir de **30** €/HT/mois



Système de calage PAPERplus® Shooter

Pour combler le vide de vos colis inférieurs à 10 kg !

- Mobile, léger et simple d'utilisation.
- Système de coupe automatique.
- Équipé de capteurs anti-bourrage pour délivrer en continu.
- Transforme rapidement le papier pour une meilleure productivité.
- Contrôle de la cadence grâce à sa pédale de commande "mains libres".



Code	570477
Dimensions L x l x h (mm)	1750 x 600 x 600
Poids (kg)	29
Cadence	Jusqu'à 220 m/min
Alimentation électrique	230 V
Prix H.T. location mensuelle	30,00



Papier kraft recyclé pour système PAPERplus® Shooter

Le rembourrage multicouches !

- Bobine à dévidage central en boîte distributrice qui augmente la vitesse de production.
- Permet un gain de stockage important par rapport aux particules de calage.

Code	Grammage (g/m ²)	Dimensions l (mm) x L (m)	Poids bobine (kg)	Bobines / palette	Prix € H.T. la bobine		
					1 et +	4 et +	8 et +
624323	50	375 x 640	12	40	94,00	79,90	75,20

PRODUIT

Papier recyclé !



RESPECTUEUX DE L'ENVIRONNEMENT



LE SAVIEZ-VOUS ?

Le calage papier

- Système écologique, économique et ergonomique.
- Présente une grande polyvalence pour optimiser vos besoins de calage.
- Peut être utilisé pour de nombreuses applications :
 - remplissage de vide,
 - ou rembourrage solide.
- Efficace sur tous types d'objets : du plus lourd au plus léger.
- Réutilisable plusieurs fois.





CALAGE PAR COUSSINS D'AIR

Les coussins d'air sont **idéals pour envelopper, rembourrer, caler** les produits et pour **remplir les espaces vides** à l'intérieur de vos cartons. La possibilité de leur **production à la demande** permet de réduire l'espace de stockage. **Compacts**, ils offrent un confort d'utilisation optimal aux opérateurs et une **présentation soignée** de vos produits pour vos clients.

3 TYPES DE COUSSINS D'AIR

LES COUSSINS D'AIR VOID



- Ils servent au **blocage des produits** et au **comblement des espaces vides**.
- Idéals pour les **produits pré-emballés ou peu fragiles**.
Gaine recyclée de couleur bleue disponible en différentes dimensions
- Parfait pour un **remplissage rapide, même important**.

LA NAPPE CUSHION



- La nappe Cushion assure une **protection efficace** des produits et un **remplissage rapide**.
- Chaque section est divisée en petits coussins d'air qui facilitent le pliage et **l'enveloppement des produits**.
- Idéale pour les **petits objets et objets à contours irréguliers**.

LA NAPPE BUBBLE



- Une nappe de **bulles renforcée** pour envelopper vos **produits très sensibles**.
- Idéale pour une **protection fine**.

QUEL SYSTÈME DE CALAGE COUSSIN D'AIR CHOISIR ?

Gain de place, rapidité et bonne protection des produits, sont les atouts des systèmes de calage par coussins d'air.



	AIRmove®	AIRmove® 2	AIRplus® Mini	AIRplus® GTI
Poids maximum pour caler (kg)	15	15	15	10
Poids maximum pour protéger (kg)	15	15	15	10
Cadence (m/min)	5	10	12	24
Intégration sur poste d'emballage	×	×	✓	✓



DÉMO VIDÉO

Système coussins d'air AIRmove®

Idéal pour les petits volumes : de 1 à 50 colis/jour !

- Module la production de coussins d'air pour caler, emballer et protéger les produits pendant le transport.
- Commande simple : 1 pression suffit pour démarrer la production.
- Chargement très simple de la bobine.
- Système de pré-découpe tous les 16 coussins.

Code	596687
Dimensions machine L x l x h (mm)	456 x 215 x 190
Dimensions bobine l (mm) x L (m)	200 x 250 - 400 x 250
Poids (kg)	4
Cadence	4 m/min
Alimentation électrique	230 V mono terre
Prix € H.T. l'unité	549,00



Bobine pour système AIRmove®

Code	Désignation	Dimensions coussins l x L (mm)	Dimensions bobine l (mm) x L (m)	Bobines / colis	Bobines / palette	Poids (kg)	Prix € H.T. la bobine		
							1 et +	4 et +	8 et +
629689	Void S	200 x 120	200 x 250	4	224	2,5	46,50	39,53	37,20
629690	Cushion M	400 x 250	400 x 250	2	112	5	90,50	76,93	72,40



629690

629689



Système coussins d'air AIRmove® 2

La nouvelle génération de machine à coussins d'air !

- Rapide : de 50 à 200 colis/jour.
- Polyvalent : pour envelopper, caler et remplir le vide.
- Facile à utiliser : affichage clair et réglage simple.

Code	621655
Dimensions machine L x l x h (mm)	370 x 364 x 329
Dimensions bobine l (mm) x L (m)	200 x 350 - 400 x 350
Poids (kg)	7
Cadence	10 m/min
Alimentation électrique	230 V mono terre
Prix € H.T. l'unité	949,00

Bobine pour système AIRmove® 2

Code	Désignation	Dimensions coussins l x L (mm)	Dimensions bobine l (mm) x L (m)	Poids (kg)	Bobines / colis	Bobines / palette	Prix € H.T. la bobine		
							1 et +	4 et +	8 et +
621657	Void S	200 x 120	200 x 350	3,5	4	224	62,00	58,90	55,80
621658	Cushion M	400 x 250	400 x 350	3,5	2	112	119,00	113,05	107,10
621659	Bubble M	400 x 160	400 x 350	3,5	2	112	119,00	113,05	107,10





DÉMO VIDÉO

FORMULE
TOUT COMPRIS

LOCATION + ASSISTANCE
TECHNIQUE

À partir de **90** €HT/mois



Système coussins d'air AIRplus® GTI

Protection multi-usages : calage, nappage, séparation, remplissage...

- Cadence de production : à partir de 100 colis/jour.
- Convient aux charges moyennes inférieures à 10 kg.
- Réglages et utilisation simples : production en continue ou à la demande selon le programme sélectionné, mise en place facile et rapide de la bobine.
- Compact : il s'intègre facilement sur le poste d'emballage.
- Polyvalent : il s'adapte à tous vos besoins d'emballages en créant plusieurs tailles de coussins d'air.
- Usage intensif : il produit à très grande vitesse des coussins d'air pour les grandes cadences.

Code	595762
Dimensions L x l x h (mm)	330 x 927 x 510
Poids (kg)	19
Cadence	24 m/min
Alimentation électrique	95-250 V (AC)
Prix € H.T. location mensuelle	90,00

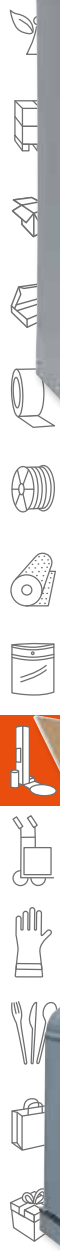

protection



rembourrage

+ PRODUIT

1 palette de Wrap film =
1 camion de rouleaux de bulles !

Wrap film pour système AIRplus®

Créez vos rouleaux de bulles selon vos besoins !

- Remplace les produits classiques de calage : réduction du stockage et de la maintenance.
- Gaine prédécoupée tous les 175 mm.
- Intégration sur poste ou ligne d'emballage possible.

Code	Compatible avec	Dimensions coussins l x L (mm)	Dim. bobine laize (mm) x L (m)	Poids (kg)	Bobines / colis	Bobines	Prix € H.T. la bobine
							1 et + 4 et + 8 et +
621660	AIRplus® Mini	400 x 175	400 x 500	8,5	1	60	175,00 148,75 140,00
621661	AIRplus® GTI	710 x 175	710 x 280	8,5	1	33	144,00 122,40 115,20

Table pour Wrap film

Réalisez votre stock en fonction de vos besoins !

- Les rouleaux de bulles peuvent atteindre jusqu'à 1 m de diamètre.
- Longueur programmable : arrêt automatique de l'enrouleur lorsque la longueur souhaitée est atteinte.



Code	Compatible avec	Dimensions L x l x h (mm)	Prix € H.T. la table
621790	AIRplus® Mini	800 x 600 x 925	1 140,00
621662	AIRplus® GTI	1000 x 1300 x 925	1 190,00

Sélection Cenpac

**FORMULE
TOUT COMPRIS**
LOCATION + ASSISTANCE
TECHNIQUE
À partir de **40** €/HT/mois



Système coussins d'air AIRplus® Mini

Idéal pour le calage de charges moyennes inférieures à 10 kg !

- Cadence de production : à partir de 100 colis/jour.
- Polyvalent pour produire plusieurs tailles de coussins d'air pour tous les besoins en emballage.
- Adaptation sur votre poste de travail : faible encombrement et mobile.
- Facilité d'utilisation grâce à son panneau de commande simplifié : une touche marche/arrêt.

Code	411272	629033
Pour laize de (mm)	200	400
Dimensions L x l x h (mm)	354 x 670 x 370	354 x 670 x 370
Poids (kg)	10,5	10,5
Cadence	12 m/min	12 m/min
Alimentation électrique	230 V	230 V
Prix € H.T. location mensuelle	40,00	40,00



LIVRAISON
NOUS CONSULTER

Gaine et film bulles gonflables pour système AIRplus® Mini et AIRplus® GTI

Pour sécuriser vos expéditions et protéger vos produits !

- Permet de fabriquer des coussins d'air et du film bulles à la demande, prêts à l'emploi.
- Gaines recyclées Void S de couleur bleue (codes 626988, 626984, 633235 et 633239).

Code	Dimensions coussins l x L (mm)	Dimensions bobine l (mm) x L (m)	Épaisseur (µ)	Poids bobine (kg)	Bobines / colis	Bobines / palette	Prix € H.T. la bobine		
							1 et +	4 et +	8 et +
Cushion M									
604645	400 x 250	400 x 500	22,5	8,5	1	60	269,00	228,65	215,20
Void S									
626988	200 x 120	200 x 1125	20	8,9	1	65	216,00	183,60	172,80
626984	200 x 175	200 x 1125	20	8,9	1	65	216,00	183,60	172,80
633235	200 x 300	200 x 1125	20	8,9	1	65	216,00	183,60	172,80
633239	400 x 110	400 x 563	20	9,3	1	60	239,00	203,15	191,20
Bubble M									
604646	400 x 160	400 x 500	22,5	8,5	1	60	339,00	288,15	271,20



Gaine biodégradable pour système AIRplus® Mini

Protégez vos produits de manière éco-responsable !

- Matière synthétique à base d'acide polylactique (PLA) et de copolyester.
- Compostable et biodégradable.
- Bobine prédécoupée.



Code	Dimensions coussins l x L (mm)	Dimensions bobine l (mm) x L (m)	Épaisseur (µ)	Poids bobine (kg)	Bobines / colis	Bobines / palette	Prix € H.T. la bobine		
							1 et +	4 et +	8 et +
631537	200 x 100	200 x 535	35	10	1	52	199,00	169,15	159,20
631538	200 x 200	200 x 535	35	10	1	52	199,00	169,15	159,20



N

NOUVEAU

+ **PRODUIT**

Un gain de temps considérable !

Gaine coussin double pour système AIRplus® Mini

Idéal pour combler les vides de plafonds de colis en une couche !

- Compatible avec les caisses de largeur 400 mm.

Code	Dimensions coussins l x L (mm)	Dim. bobine laize (mm) x L (m)	Épaisseur (µ)	Poids bobine (kg)	Bobines / colis	Bobines / palette	Prix € H.T. la bobine		
							1 et +	4 et +	8 et +
628488	400 x 150	400 x 500	22,5	8,5	1	60	289,00	245,65	231,20





BANDEROLER ET FILMER

Le banderolage est utilisé pour le **conditionnement des palettes dans l'industrie à forte production**. Il permet de protéger et de stabiliser les palettes avant leur stockage ou transport.

BANDEROLEUSES À BRAS TOURNANT

Adaptées aux charges instables.



		Ecwrap XL	Masterwrap Plus XL	Rotary	Masterwrap HD																																
Format des palettes avec options		<table border="1"> <tr><td colspan="2">Max. (en mm)</td></tr> <tr><td>L</td><td>1 200</td></tr> <tr><td>I</td><td>1 200</td></tr> <tr><td>h</td><td>2 000</td></tr> </table>	Max. (en mm)		L	1 200	I	1 200	h	2 000	<table border="1"> <tr><td colspan="2">Max. (en mm)</td></tr> <tr><td>L</td><td>1 200</td></tr> <tr><td>I</td><td>1 200</td></tr> <tr><td>h</td><td>2 400</td></tr> </table>	Max. (en mm)		L	1 200	I	1 200	h	2 400	<table border="1"> <tr><td colspan="2">Max. (en mm)</td></tr> <tr><td>L</td><td>1 400</td></tr> <tr><td>I</td><td>1 400</td></tr> <tr><td>h</td><td>2 750</td></tr> </table>	Max. (en mm)		L	1 400	I	1 400	h	2 750	<table border="1"> <tr><td colspan="2">Max. (en mm)</td></tr> <tr><td>L</td><td>1 200</td></tr> <tr><td>I</td><td>1 200</td></tr> <tr><td>h</td><td>2 400</td></tr> </table>	Max. (en mm)		L	1 200	I	1 200	h	2 400
Max. (en mm)																																					
L	1 200																																				
I	1 200																																				
h	2 000																																				
Max. (en mm)																																					
L	1 200																																				
I	1 200																																				
h	2 400																																				
Max. (en mm)																																					
L	1 400																																				
I	1 400																																				
h	2 750																																				
Max. (en mm)																																					
L	1 200																																				
I	1 200																																				
h	2 400																																				
Chariot Déformation	Chariot Frein	Mécanique 10 à 50%	Électromagnétique 10 à 50%	-	-																																
	Chariot de pré-étirage	-	-	Débrayable 250%	Fixe 250%																																
Programmes		1	6	12	6																																
Options sur demande		<ul style="list-style-type: none"> Butée palette Kit roll Support machine avec contrepoids Cadre surélévation palette 	<ul style="list-style-type: none"> Hauteur : 2 400 mm Butée palette Kit roll Support machine avec contrepoids Cadre surélévation palette 	<ul style="list-style-type: none"> Hauteur : 2 400/2 750 mm Chariot pré-étirage variable Fixation murale Butée palette 	<ul style="list-style-type: none"> Kit roll Coupe auto. film Système réduction de laize Support machine avec contrepoids 																																

BANDEROLEUSES À PLATEAU TOURNANT

Adaptées à toutes sortes de charges.



		Ecoplat		Masterplat Plus		Rotoplat																											
		Base	FRD	FRD	PGS	FR	PDS	PVS																									
Format des palettes avec options		<table border="1"> <tr><td colspan="2">Max. (en mm)</td></tr> <tr><td>L</td><td>1 200</td></tr> <tr><td>I</td><td>1 000</td></tr> <tr><td>h</td><td>2 400</td></tr> </table>	Max. (en mm)		L	1 200	I	1 000	h	2 400		<table border="1"> <tr><td colspan="2">Max. (en mm)</td></tr> <tr><td>L</td><td>1 250</td></tr> <tr><td>I</td><td>1 250</td></tr> <tr><td>h</td><td>3 100</td></tr> </table>	Max. (en mm)		L	1 250	I	1 250	h	3 100		<table border="1"> <tr><td colspan="2">Max. (en mm)</td></tr> <tr><td>L</td><td>1 250</td></tr> <tr><td>I</td><td>1 250</td></tr> <tr><td>h</td><td>3 100</td></tr> </table>	Max. (en mm)		L	1 250	I	1 250	h	3 100			
Max. (en mm)																																	
L	1 200																																
I	1 000																																
h	2 400																																
Max. (en mm)																																	
L	1 250																																
I	1 250																																
h	3 100																																
Max. (en mm)																																	
L	1 250																																
I	1 250																																
h	3 100																																
Chariot Déformation	Chariot Frein	Mécanique	Mécanique 10 à 50%	Mécanique 10 à 50%	-	Électro-magnétique	-	-																									
	Chariot de pré-étirage	-	-	-	250%	-	250%	150% à 400%																									
Réglages (fonctions)		3	9	11		24																											
Programmes		1	2	6		6																											
Options sur demande		<ul style="list-style-type: none"> Pesage Plateau Ø 1 650 mm Hauteur : 2 400 mm 		<ul style="list-style-type: none"> Plateau évidé, faible épaisseur Pesage Plateau Ø 1 650 / 1 800 mm Hauteur : 2 400 / 2 800 / 3 100 mm 		<ul style="list-style-type: none"> Plateau évidé, faible épaisseur Pesage Plateau Ø 1 650 / 1 800 mm Hauteur : 2 400 / 2 800 / 3 100 mm 																											



chariot avec frein mécanique pour bobine avec ou sans mandrin



panneau de commande



bras tournant



DÉMO VIDÉO

Banderoleuse à bras tournant - Modèle EcoWRAP XL

Format des palettes avec options

	Max. (en mm)
L	1200
l	1200
h	2000

Cadence



Adaptée aux espaces réduits !

- Le bras tourne autour de la palette posée au sol et dépose le film avec une tension réglable manuellement par un frein mécanique.
- Matériel robuste, simple d'utilisation et spécialement adapté aux espaces réduits.
- Vitesse de rotation du bras : réglable de 7 à 11 tours/min.
- Panneau de commande digital avec sélecteur.
- Sécurisé : pas de risque de chutes de charges, arrêt immédiat et total du bras tournant en cas de contact.

Code	601291
Chariot	Frein mécanique
Dimensions totales L x l x h (mm)	2876 x 2462 x 2511
Poids de la machine (kg)	200
Dimensions palette l x L (mm) max..	1200 x 1200
Utilisation manuelle	Montée, descente du chariot et tours de renfort
Arrêt chariot	Réglable de 0 à 150 cm, sur marche/arrêt du cycle
Vitesse M/D du chariot	Réglable de 2,6 à 6 m/mn
Nombre tours renforts haut	Réglable de 0 à 10
Alimentation électrique	230 V +/- 15% mono (50 Hz)
Prix € H.T. l'unité	5 490,00



butée frontale



butée longitudinale

Options pour banderoleuses EcoWRAP XL, Masterwrap Plus XL et HD XL

Indispensable pour faciliter et accélérer le placement de la palette !

- Productivité : placement optimal de la palette sans descendre du transpalette électrique.

Code	Désignation	Pour machine	Prix € H.T. l'unité
601754	Butée longitudinale	EcoWRAP XL et Masterwrap Plus XL	200,00
601755	Butée frontale	EcoWRAP XL et Masterwrap Plus XL	300,00
632399 N	Mât hauteur 2400 mm	Masterwrap HD XL	690,00

N : Nouvelle référence !



Banderoleuse à bras tournant - Modèle Masterwrap HD XL

Format des palettes avec options		Cadence		
	Max. (en mm)		Jusqu'à 25 palettes/heure	
	L			1 200
	l			1 200
h	2 400			

Idéale pour le banderolage de palettes hétérogènes !

- Multifonction avec 6 programmes personnalisables et mémorisables.
- Chariot PGS à pré-étirage motorisé à taux fixe de 250%.
- Vitesse de rotation du bras : réglable de 7 à 11 tours/min.
- Panneau de contrôle à écran couleur intuitif piloté par JOG (sélecteur rotatif).
- Arrêt du chariot à hauteur ergonomique pour l'opérateur en fin de cycle.
- S'utilise avec des bobines de films avec ou sans mandrin de 20 kg maximum.

Code	630668
Chariot	Pré-étirage fixe PGS
Hauteur banderolage (mm)	2000
Dimensions totales L x l x h (mm)	3005 x 470 x 2869
Poids (kg)	335
Dimensions palette l x L (mm) max.	1200 x 1200
Cycle montée/descente	Oui
Vitesse montée/descente du chariot	Réglable de 2,3 à 6 m/min
Cycle dépose de coiffe	Oui
Recouvrement haut de palette	Oui
Nombre de tours renforts "haut"	Réglable de 0 à 10
Arrêt chariot	Réglable de 0 à 150 cm
Alimentation électrique	230 V
Prix € H.T. l'unité	12 500,00

Banderoleuse à bras tournant - Modèle Rotary

Format des palettes avec options		Cadence		
	Max. (en mm)		Jusqu'à 25 palettes/heure	
	L			1 400
	l			1 400
h	2 750			

Bras tournant horizontal extensible !

- 11 fonctions réglables et 12 programmes personnalisables mémorisables.
- Le chariot PDS est doté d'un double système de pré-étirage activable du tableau de commande.
- Vitesse de rotation du bras : réglable de 7 à 12 tours/min.
- Panneau de commande avec écran tactile, couleur, 7 pouces.
- Encombrement de la machine maîtrisé : bras tournant ajustable en fonction de la taille de la palette.
- Barre lumineuse LED placée sur le mât permettant de signaler l'état de la machine.
- Recommandée pour les palettes instables et/ou hétérogènes.
- S'utilise avec des bobines de films avec mandrin de 20 kg maximum.

Code	611811	632403 N
Désignation	Rotary 508 PDS	Rotary 708 PVS
Chariot	PDS débrayable 250%	PVS débrayable jusqu'à 400%
Hauteur banderolage (mm)	2000	2000
Dimensions totales L x l x h (mm)	4269 x 820 x 3306	4190 x 1400 x 3366
Poids (kg)	800	760
Dimensions palette l x L (mm) max.	1400 x 1400	1400 x 1400
Cycle montée/descente	Oui	Oui
Vitesse M/D du chariot	Réglable de 2,5 à 5,5 m/min	Réglable de 2,5 à 5,5 m/min
Cycle dépose de coiffe	Oui	Oui
Recouvrement haut de palette	Oui - réglable	Oui - réglable
Nombre de tours renforts "haut"	Réglable de 0 à 20	Réglable de 0 à 20
Arrêt du chariot	En phase	Arrêt indexé
Alimentation électrique	230 V	230 V
Prix € H.T. l'unité	15 300,00	16 100,00

Options pour banderoleuse Rotary

Code	Désignation	Prix € H.T. l'unité
621670	Butée longitudinale	200,00
621671	Butée frontale	300,00
632406 N	Mât hauteur 2400 mm	350,00
632407 N	Mât hauteur 2750 mm	690,00

N : Nouvelle référence !



Retrouvez l'ensemble de notre gamme de films machine pages 36 à 45 de ce catalogue.





panneau de commande



frein électromagnétique

Banderoleuse à bras tournant - Modèle Masterwrap Plus XL

Format des palettes avec options

	Max. (en mm)
L	1 200
I	1 200
h	2 400

Cadence



Pour le banderolage des charges instables ou lourdes !

- Multifonction avec 6 programmes personnalisables et mémorisables.
- Chariot FR doté d'un dispositif d'étirage du film réalisé au moyen d'un frein électromagnétique.
- Vitesse de rotation du bras réglable de 7 à 11 tours/min.
- Panneau de commande équipé d'un écran couleur avec sélecteur.
- Nouveau : arrêt du chariot à hauteur ergonomique pour l'opérateur en fin de cycle pour faciliter l'accroche du film.
- S'utilise avec des bobines de films avec ou sans mandrin de 8 kg maximum.

Code	618003
Chariot	Frein électromagnétique
Hauteur banderolage (mm)	2000
Dimensions totales L x I x h (mm)	2572 x 470 x 2897
Poids (kg)	300
Dimensions palette l x L (mm) max.	1200 x 1200
Cycle montée/descente	Oui
Vitesse montée/descente du chariot	De 2,3 à 6 m/min
Cycle de dépose de coiffe	Oui
Recouvrement haut de palette	Oui
Nombre de tours renforts "haut"	Réglable de 0 à 10
Arrêt du chariot	Réglable de 0 à 150 cm
Alimentation électrique	230 V
Prix € H.T. l'unité	7 130,00

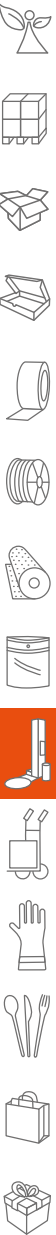

LE SAVIEZ-VOUS ?

Les avantages des banderoleuses à bras tournant

- La palette reste fixe et son poids n'a pas d'importance. C'est le bras qui tourne autour de la palette évitant à la charge de bouger et d'être destabilisée.
- La banderoleuse à bras tournant est parfaitement adaptée aux palettes instables, très lourdes ou au contraire très légères.
- L'encombrement de la machine est limité.



Pour vos machines, nous vous proposons le consommable associé !



CONSEIL D'EXPERT

Quels modes de dépose de film ?

Il existe deux types de chariots pour deux modes de dépose de film différents :

Chariot à frein mécanique (FRD-FR) :

- Cette option est recommandée pour des **petites et moyennes cadences** et permet d'obtenir un banderolage performant avec un **film étirable standard**.
- Le film étirable passe par un rouleau de détour avant d'être déposé sur la palette. Cette opération permet de maintenir une tension constante et ce malgré la réduction du diamètre de la bobine. Ainsi le cycle de banderolage est homogène sur toute la palette.

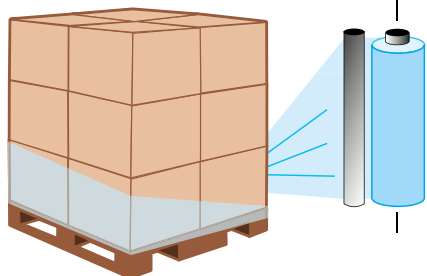

Chariot à pré-étirage motorisé (PDS-PGS-PVS) :

- Cette option est recommandée pour un **grand volume de palettes** et permet de **réduire la consommation de film** en réduisant le poids déposé.
- Le film est étiré en passant par 2 rouleaux tournant à des vitesses différentes : à partir de 1 m de film vous pouvez obtenir jusqu'à 5 m de film.

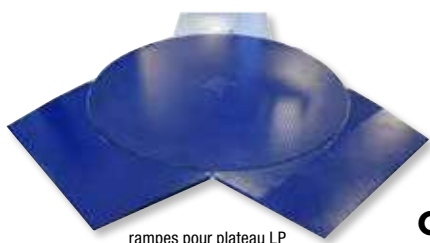
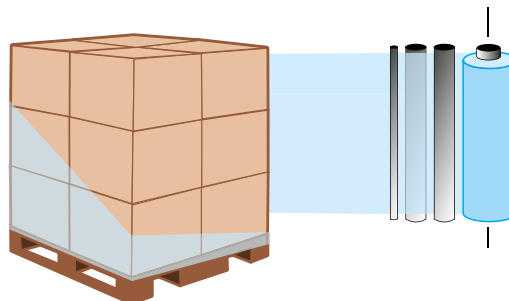

rampes pour plateau LP



plateau évidé TP3 - 3 sens d'entrée différents



rampe d'accès

Options pour banderoleuses Ecoplat, Rotoplat et Masterplat Plus

Adaptez votre banderoleuse en fonction de vos besoins !

- Différentes dimensions de plateaux, de mâts, de rampes et de kits d'encastrement disponibles.

Code	Désignation	Utilisation	Prix € H.T. l'unité
621665	Plateau plein diamètre 1650 mm	Palette 1000 x 1200 mm max.	330,00
611080	Plateau plein diamètre 1800 mm	Palette 1250 x 1250 mm max.	660,00
627107	Plateau évidé TP3 - 3 entrées diamètre 1650 mm	Uniquement pour Masterplat Plus. Palette 1000 x 1200 mm max.	339,00
627106	Plateau évidé TP3 - 3 entrées diamètre 1800 mm	Palette 1200 x 1200 mm max.	899,00
611083	Mât hauteur 2400 mm	Pour Masterplat Plus et Rotoplat LP	248,00
621666	Mât hauteur 2400 mm	Pour Ecoplat	330,00
580819	Rampe d'accès diamètre 1500 mm	Charge max. 1000 kg - L 1425 mm	380,00
580221	Rampe d'accès diamètre 1650 mm	Charge max. 1000 kg - L 1425 mm	399,00
621667	Rampe d'accès diamètre 1800 mm	Charge max. 1000 kg - L 1425 mm	479,00
627128	Rampe amovible pour plateau LP extra plat	Pour Masterplat Plus LP et Rotoplat LP. Charge max. 1200 kg.	199,00
627127	2 rampes amovibles pour plateau LP extra plat	Pour Masterplat Plus LP et Rotoplat LP. Charge max. 1200 kg.	399,00
627122	Rampe semi-circulaire 270° pour plateau LP extra plat	Pour Masterplat Plus LP et Rotoplat LP. Charge max. 1200 kg.	799,00
580822	Kit d'encastrement diamètre 1500 mm	-	675,00
580825	Kit d'encastrement diamètre 1650 mm	-	690,00
621668	Kit d'encastrement diamètre 1800 mm	-	790,00

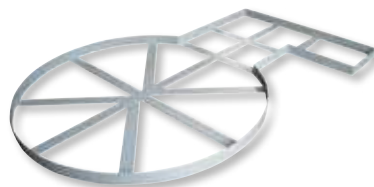

kit d'encastrement



Kit de pesage pour banderoleuses Ecoplat, Rotoplat et Masterplat Plus

Pesez et filmez vos palettes sur le même plateau !

- Composition : plateau équipé de pesons et d'un pupitre de visualisation.
- Indication du poids sur un afficheur numérique déporté.
- La fonction pesage est indépendante de la fonction banderolage.
- Possibilité de connexion à une imprimante.

Code	Utilisation	Diamètre du plateau (mm)	Dimensions palette l x L (mm) max.	Charge max. (kg)	Alimentation électrique	Prix € H.T. l'unité
606747	Ecoplat	1500	800 x 1200	2000	220 V	4 990,00
606764	Ecoplat, Rotoplat et Masterplat Plus	1650	1000 x 1200	2500	220 V	5 200,00
621669	Rotoplat et Masterplat Plus	1800	1200 x 1200	2500	220 V	5 980,00



Banderoleuse à plateau tournant - Modèle Ecoplat Base Plus

Format des palettes avec options

h	Max. (en mm)	
	L	1 200
	l	1 000
	h	2 400



Cadence



Simple et économique !

- Cycle de banderolage simplifié : 1 programme, 3 paramètres essentiels réglables.
- Panneau de commande simple et facile à utiliser. Port USB en façade.
- Arrêt d'urgence à verrouillage et bouton poussoir de réarmement.
- Mât/chariot porte-bobine :
 - chariot à frein mécanique : taux de freinage constant du film indépendamment du diamètre de la bobine,
 - cellule de détection de hauteur de charge,
 - sécurité anti-écrasement.
- Plateau :
 - vitesse de rotation du plateau : de 4 à 10 tours.
 - démarrage et arrêt progressifs du plateau.
 - position de la palette indexée et identique en début et fin de cycle.

Code	628802
Type de plateau	Plein
Hauteur banderolage (mm)	2200
Diamètre du plateau (mm)	1500
Dimensions palette l x L (mm) max.	800 x 1200
Charge max. plateau (kg)	1200
Dimensions machine L x l (mm)	2440 x 1640
Hauteur totale machine (mm)	2560
Alimentation électrique	230 V mono
Prix € H.T. l'unité	3 990,00



panneau de commande programmable



plateau plein



chariot Base



Banderoleuse à plateau tournant - Modèle Ecoplat FRD Plus

Format des palettes avec options

h	Max. (en mm)	
	L	1 200
	l	1 000
	h	2 400



Cadence



Panneau de commande réglable !

- S'adapte à la charge à emballer : 1 programme, 4 paramètres réglables et 5 cycles de banderolage.
- Panneau de commande avec affichage de la valeur des paramètres, simple et facile à utiliser. Port USB en façade.
- Arrêt d'urgence à verrouillage et bouton poussoir de réarmement.
- Réglage du débordement du film en haut de la palette sur le panneau de contrôle ou fonctionnement altimètre permettant un banderolage sur une hauteur donnée avec exclusion de la cellule.
- Mât/chariot porte-bobine :
 - chariot à frein mécanique : taux de freinage constant du film indépendamment du diamètre de la bobine,
 - réglage de la hauteur ergonomique de la montée du chariot en fin de cycle,
 - cellule de détection de hauteur de charge,
 - sécurité anti-écrasement.
- Plateau :
 - vitesse de rotation du plateau : de 4 à 10 tours,
 - démarrage et arrêt progressifs du plateau,
 - position de la palette indexée et identique en début et fin de cycle.

Code	628803
Type de plateau	Plein
Hauteur banderolage (mm)	2200
Diamètre du plateau (mm)	1500
Dimensions palette l x L (mm) max.	800 x 1200
Charge max. plateau (kg)	2000
Dimensions machine L x l (mm)	2440 x 1640
Hauteur totale machine (mm)	2560
Alimentation électrique	230 V mono
Prix € H.T. l'unité	4 990,00



DÉMO VIDÉO



panneau de commande programmable



plateau plein



chariot FRD





Rotoplat 308
plateau plein standard



panneau
de commande

Rotoplat 508
plateau plein standard



Rotoplat 708
plateau plein LP extra plat

Banderoleuse à plateau tournant Modèle Rotoplat

Format des palettes avec options

h	L	I	Max. (en mm)	
			L	I
			1 250	1 250
			3 100	

Cadence

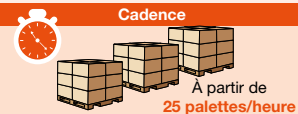

Réduisez vos coûts et gagnez en productivité !

- 24 fonctions réglables et 12 programmes personnalisables mémorisables.
- Écran tactile couleur 7 pouces.
- Recommandée pour tout type de charges : standard, à angles saillants, légères...
- Force de dépôt du film sur la palette ajustée tout au long du cycle en fonction de la charge.
- Mât/chariot porte-bobine : chariot sécurisé qui assure l'arrêt immédiat de la machine en cas de détection d'un obstacle.
- Vitesse de rotation du plateau : de 4 à 12 tours/minute.
- Démarrage progressif du plateau, position de la palette identique en début et en fin de cycle.
- Plateau plein standard : recommandé pour un usage intensif et des charges lourdes jusqu'à 2 000 kg.
- Plateau plein LP extra plat 31 mm : facilite le chargement et réduit l'effort. Pour un usage dans un espace réduit et des charges allant jusqu'à 1 200 kg.
- Plateau évidé TP3 : accès direct au plateau avec transpalette manuel. Entrée plus évasée facilitant l'accès du transpalette et sécurité renforcée grâce à la nouvelle cellule de détection d'obstacles. Pour des charges allant jusqu'à 1 500 kg.

Rotoplat 308 FR à frein électromagnétique

Code	628818	627150	628817
Désignation	Rotoplat 308 FR	Rotoplat LP 308 FR	Rotoplat TP3 308 FR
Type de plateau	Plein standard	Plein LP extra plat	Evidé 3 entrées
Hauteur banderolage (mm)	2200	2200	2200
Diamètre du plateau (mm)	1650	1650	1650
Dimensions palette l x L (mm) max.	1000 x 1200	1000 x 1200	1000 x 1200
Charge max. (kg)	2000	1200	1500
Dimensions machine L x l (mm)	2700 x 1800	3126 x 1826	2755 x 2313
Hauteur totale machine (mm)	2860	2532	2560
Alimentation électrique	230 V	230 V	230 V
Prix € H.T. l'unité	7 300,00	9 990,00	10 500,00

Rotoplat 508 PDS à pré-étirage motorisé fixe à 250% débrayable

Code	606740	627151	628808
Désignation	Rotoplat 508 PDS	Rotoplat LP 508 PDS	Rotoplat TP3 508 PDS
Type de plateau	Plein standard	Plein LP extra plat	Evidé 3 entrées
Hauteur banderolage (mm)	2200	2200	2200
Diamètre du plateau (mm)	1650	1650	1650
Dimensions palette l x L (mm) max.	1000 x 1200	1000 x 1200	800 x 1200
Charge max. (kg)	2000	1200	1500
Dimensions machine L x l (mm)	2700 x 1800	2802 x 1826	2755 x 2313
Hauteur totale machine (mm)	2860	2532	2560
Alimentation électrique	230 V	230 V	230 V
Prix € H.T. l'unité	9 990,00	11 900,00	12 600,00

Rotoplat 708 PVS à pré-étirage motorisé variable de 150 à 400%

Code	606742	627125	628807
Désignation	Rotoplat 708 PVS 150	Rotoplat LP 708 PVS	Rotoplat TP3 708 PVS
Type de plateau	Plein standard	Plein LP extra plat	Evidé 3 entrées
Hauteur banderolage (mm)	2200	2200	2200
Diamètre du plateau (mm)	1650	1650	1650
Dimensions palette l x L (mm) max.	1000 x 1200	1000 x 1200	1000 x 1200
Charge max. (kg)	2000	1200	1500
Dimensions machine L x l (mm)	2700 x 1800	2802 x 1826	2755 x 2313
Hauteur totale machine (mm)	2860	2532	2560
Alimentation électrique	230 V	230 V	230 V
Prix € H.T. l'unité	11 450,00	13 800,00	14 300,00





modèle PGS
plateau plein LP extra plat



panneau
de commande

Banderoleuse à plateau tournant - Modèle Masterplat Plus

Format des palettes avec options

	Max. (en mm)
L	1 250
l	1 250
h	3 100



Cadence



Polyvalente !

- 11 fonctions réglables et 6 programmes personnalisables mémorisables pour adapter le cycle de banderolage à la charge.
- Écran couleur avec sélection par « JOG ».
- Mât/chariot porte-bobine :
 - cellule de détection de hauteur de charge,
 - arrêt automatique du cycle en cas de détection d'un obstacle sous le chariot,
 - arrêt du chariot à hauteur ergonomique pour l'opérateur en fin de cycle pour faciliter l'accroche du film.
- Vitesse de rotation du plateau : de 5 à 12 tours/min.
- Plateau plein standard : recommandé pour un usage intensif et des charges lourdes jusqu'à 2 000 kg.
- Plateau plein LP extra plat 31 mm : facilite le chargement et réduit l'effort.
- Plateau évidé TP3 : accès direct au plateau avec transpalette manuel. Entrée plus évasée facilitant l'accès du transpalette et sécurité renforcée grâce à la nouvelle cellule de détection d'obstacles. Pour des charges jusqu'à 1 200 kg.

Chariot PGS à pré-étrirage motorisé fixe 250%

Code	610130	627124	627101
Type de plateau	Plein	Plein LP extra plat	Évidé 3 entrées
Hauteur banderolage (mm)	2200	2200	2200
Diamètre du plateau (mm)	1650	1650	1500
Dimensions palette l x L (mm) max.	1000 x 1200	1000 x 1200	800 x 1200
Charge max. (kg)	2000	1200	1200
Dimensions machine L x l (mm)	2775 x 1725	2802 x 1826	2775 x 1755
Hauteur totale machine (mm)	2560	2837	2875
Alimentation électrique	230 V	230 V	230 V
Prix € H.T. l'unité	6 947,00	9 300,00	9 400,00

Chariot FRD à frein mécanique

Code	610139	627123	627044
Type de plateau	Plein	Plein LP extra plat	Évidé 3 entrées
Hauteur banderolage (mm)	2200	2200	2200
Diamètre du plateau (mm)	1650	1650	1500
Dimensions palette l x L (mm) max.	1000 x 1200	1000 x 1200	800 x 1200
Charge max. (kg)	2000	1200	1200
Dimensions machine L x l (mm)	2775 x 1725	2802 x 1826	2625 x 1650
Hauteur totale machine (mm)	2560	2532	2570
Alimentation électrique	230 V	230 V	230 V
Prix € H.T. l'unité	5 230,00	7 800,00	6 600,00



modèle PGS
plateau plein standard



modèle FRD
plateau évidé TP3 - 3 entrées

PRODUIT

Nouveau plateau rotatif à 3 entrées pour plus de flexibilité au chargement !





ROBOTS À BANDEROLER

Les robots à banderoler s'adaptent aux palettes hors gabarit (longues ou de dimensions hétérogènes). Mobiles, ils peuvent être déplacés sur plusieurs postes de préparation.

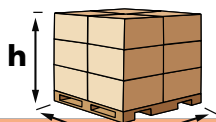

		Master Plus 80	Master Plus 110	S6																								
Format max. des palettes avec option		<table border="1"> <tr><th colspan="2">Max. (mm)</th></tr> <tr><td>L</td><td>-</td></tr> <tr><td>l</td><td>-</td></tr> <tr><td>h</td><td>2 400</td></tr> </table>	Max. (mm)		L	-	l	-	h	2 400	<table border="1"> <tr><th colspan="2">Max. (mm)</th></tr> <tr><td>L</td><td>-</td></tr> <tr><td>l</td><td>-</td></tr> <tr><td>h</td><td>2 400</td></tr> </table>	Max. (mm)		L	-	l	-	h	2 400	<table border="1"> <tr><th colspan="2">Max. (mm)</th></tr> <tr><td>L</td><td>-</td></tr> <tr><td>l</td><td>-</td></tr> <tr><td>h</td><td>3 100</td></tr> </table>	Max. (mm)		L	-	l	-	h	3 100
Max. (mm)																												
L	-																											
l	-																											
h	2 400																											
Max. (mm)																												
L	-																											
l	-																											
h	2 400																											
Max. (mm)																												
L	-																											
l	-																											
h	3 100																											
Chariot déformation	Chariot Frein	Frein mécanique 10 à 50%	Frein mécanique 10 à 50%	Frein mécanique 10 à 50%																								
	Chariot de pré-étrirage	-	Pré-étrirage débrayable 250%	Pré-étrirage débrayable 250%																								
Autonomie		80/150 palettes	120/250 palettes	120/250 palettes																								
Réglages programmes		11 fonctions - 6 programmes	15 fonctions - 6 programmes	17 fonctions - 6 programmes																								
Options sur demande		<ul style="list-style-type: none"> ■ Hauteur : 2 400 mm ■ Kit batterie supplémentaire 	<ul style="list-style-type: none"> ■ Hauteur : 2 400 mm ■ Kit batterie supplémentaire 	<ul style="list-style-type: none"> ■ Hauteur : 2 400/2 800/3 100 mm ■ Kit batterie supplémentaire ■ Coupe automatique du film 																								



DÉMO VIDÉO



panneau de commande



LIVRAISON NOUS CONSULTER



SERVICE OR

Robot à banderoler à frein mécanique - Modèle Master Plus 80 FRD

Format des palettes avec options

Max. (en mm)	
L	-
l	-
h	2 400

Cadence

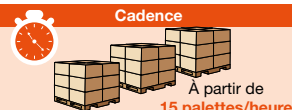

À partir de 15 palettes/heure

Nouvelle génération !

- 11 fonctions réglables et 6 programmes personnalisables mémorisables pour adapter le cycle de banderolage à la charge.
- Nouvel écran couleur avec sélecteur.
- Vitesse de rotation de 65 m/min et autonomie jusqu'à 150 palettes par charge.
- Nouveau : arrêt du chariot à hauteur de l'opérateur en fin de cycle pour faciliter l'accroche du film.
- Robot mobile grâce au timon directionnel.

Code	597959
Hauteur banderolage (mm)	2200
Détection hauteur palette	Par cellule
Poids minimum palette (kg)	45
Espace libre nécessaire à la rotation (mm)	1100
Batteries rechargeables	2 x 12 V - 75 Ah
Alimentation chargeur compris	Chargeur 240 V mono compris
Prix € H.T. l'unité	7 040,00

Options pour robot à banderoler Master Plus 80

Code	Désignation	Prix € H.T. l'unité
621674	Mât hauteur 2400 mm	350,00
621675	Kit batterie supplémentaire	1 900,00



PENSEZ-Y

En complément de votre robot, pensez à nos films machines !

Films machines - pages 36 à 44





DÉMO VIDÉO



599313
robot S6 PDS



panneau
de commande



630667
robot S6 PVS

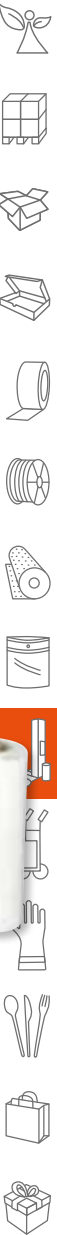

Robot à banderoler - Modèle S6 FRD, PDS et PVS

Format des palettes avec options

	Max. (en mm)
L	-
l	-
h	3100

Cadence



Pour filmer tout type de produit, de toute forme et toute taille !

- 17 fonctions réglables et 6 programmes personnalisables mémorisables pour adapter le cycle de banderolage à la charge.
- Panneau de commande tactile, couleur, format 7 pouces.
- Vitesse de rotation de 80 m/min et autonomie jusqu'à 250 palettes par charge.
- Robot mobile grâce au timon directionnel.

Code	593309	593313	630667
Chariot	FRD	PDS - 250%	PVS - 0 à 400%
Hauteur banderolage (mm)	2200	2200	2200
Détection hauteur palette	Par cellule	Par cellule	Par cellule
Poids minimum palette (kg)	45	45	45
Espace libre rotation (mm)	1200	1200	1200
Batteries rechargeables	2 x 12 V - 110 Ah	2 x 12 V - 110 Ah	2 x 12 V - 110 Ah
Alimentation électrique	Chargeur 240 V mono compris	Chargeur 240 V mono compris	Chargeur 230 V mono compris
Prix € H.T. l'unité	8 600,00	11 800,00	12 900,00

Options pour robot à banderoler S6

Code	Désignation	Prix € H.T. l'unité
621672	Mât hauteur 2400 mm	350,00
621673	Kit batterie supplémentaire	1 900,00





DÉMO VIDÉO



panneau de commande



Robot à banderoler - Modèle Master Plus 110 FRD et PDS

Format des palettes avec options

	Max. (en mm)
L	-
I	-
h	2 400

Cadence

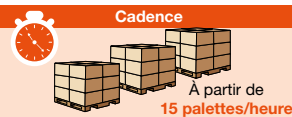

Pour plus d'autonomie !

- 15 fonctions réglables et 6 programmes personnalisables mémorisables pour adapter le cycle de banderolage à la charge.
- Écran couleur avec sélecteur.
- Vitesse de rotation de 65 m/min et autonomie jusqu'à 250 palettes par charge.
- Arrêt du chariot à hauteur de l'opérateur en fin de cycle pour faciliter l'accroche du film.
- Robot mobile grâce au timon directionnel.



kit batterie



Code	597961	597963
Chariot	FRD	PDS - 250 %
Hauteur banderolage (mm)	2200	2200
Détection hauteur palette	Par cellule	Par cellule
Poids minimum palette (kg)	45	45
Espace libre nécessaire à la rotation (mm)	1100	1100
Batteries rechargeables	2 x 12 V - 110 Ah	2 x 12 V - 110 Ah
Alimentation chargeur compris	Chargeur 240 V mono compris	Chargeur 240 V mono compris
Prix € H.T. l'unité	8 020,00	10 400,00

Options pour robot à banderoler Master Plus 110

Code	Désignation	Prix € H.T. l'unité
621674	Mât hauteur 2400 mm	350,00
621675	Kit batterie supplémentaire	1 900,00

Retrouvez nos films machine pages 36 à 45.

Sélection Cenpac

Film étirable machine cast Éco-Stretch

Polyvalent, il est adapté à toutes les utilisations !

- Film polyéthylène (PE) qualité cast.
- Film brillant et transparent à déroulement silencieux.
- Pour une utilisation sur banderoleuse sans pré-étirage motorisé.
- Résistant à la déchirure.
- Recyclable.
- Collant face interne.



Code	Dimensions l (mm) x L (m)	Épaisseur (µ)	Poids brut bobine (kg)	Poids mandrin (kg)	Bobines / palette	Prix € H.T. la bobine	
						1 palette	2 palettes et +
583271	500 x 1838	17	16	1,70	46	59,02	53,12
583272	500 x 1563	20	16	1,70	46	59,02	53,12
583273	500 x 1359	23	16	1,70	46	59,02	53,12
583276	500 x 1042	30	16	1,70	46	59,02	53,12



+ PRODUIT

Recommandé sur les machines équipées de pré-étirage motorisé !



Film étirable machine cast noir et blanc Super Stretch

Pour expédier ou stocker en toute confidentialité !

- Film polyéthylène (PE) qualité cast.
- Permet d'assurer l'identification et la confidentialité de vos produits lors du transport ou du stockage.
- Déroulement silencieux.
- Contribue à la réduction des déchets et optimise vos coûts à la palette.
- Étirable jusqu'à 300% soit 1 m de film = 4 m.
- Bonne résistance à la déchirure et à la perforation.
- Recommandé pour les palettes débordantes à angles saillants et peu homogènes notamment pour les films 23 µ.
- Recyclable.
- Collant face interne.



Code	Couleur	Dimensions l (mm) x L (m)	Épaisseur (µ)	Poids brut bobine (kg)	Poids mandrin (kg)	Pré-étirage maximum (%)	Bobines / palette	Prix € H.T. la bobine	
								1 palette	2 palettes et +
628698	Noir	500 x 1920	17	16	1	250	46	83,10	74,79
628699	Noir	500 x 1632	20	16	1	280	46	83,10	74,79
598626	Noir	500 x 1371	23	16	1,6	300	38	84,88	76,39
578440	Blanc	500 x 1530	23	17,2	1	300	40	86,81	78,13



Film étirable cast pour banderoleuse à bras tournant

Bobine légère : 8 kg !

- Film polyéthylène (PE) qualité cast.
- Bobine deux fois plus légère qu'une bobine traditionnelle : elle contribue à réduire les troubles musculo-squelettiques (TMS).
- Spécialement conçue pour banderoleuse à bras tournant doté d'un dispositif d'étirage.
- Film brillant et transparent à déroulement silencieux.
- Résistant à la déchirure.
- Recyclable.
- Collant face interne.

+ PRODUIT

Gagnez jusqu'à 40% de film à la pose !



Code	Dimensions l (mm) x L (m)	Épaisseur (µ)	Poids brut bobine (kg)	Poids mandrin (kg)	Bobines / palette	Prix € H.T. la bobine	
						1 palette	2 palettes et +
620934	500 x 897	17	8	1	66	33,23	29,91
620935	500 x 762	20	8	1	66	33,23	29,91
620936	500 x 663	23	8	1	66	33,23	29,91





TENDEURS-SERTISSEURS

Idéals pour un cerclage rapide et manuel de vos cartons, caisses bois et palettes.

Le maintien des charges palettisées par cerclage est nécessaire dans certaines configurations ou situations pour :

- Maintenir des charges de dimensions hors norme.
- Assurer la stabilité de charges très lourdes, instables ou compressibles.
- Garantir le maintien des charges sur de très longues durées ou lorsqu'elles sont stockées à l'extérieur.
- Renforcer la sécurité des marchandises.

Notre gamme de tendeurs-sertisseurs autonomes permet un cerclage rapide et sans contrainte quelle que soit la forme à cercler.

QUELS TENDEURS-SERTISSEURS CHOISIR ?

				
Feuillard	PET/PP	PET/PP	PET/PP	PET/PP
Largeur de feuillard (mm)	9-16	12-16	12-16	16-19
Tension maximale	1 800 N	2 500 N	2 500 N	4 500 N
Sens de cerclage	Vertical/Horizontal	Vertical/Horizontal	Vertical/Horizontal	Vertical/Horizontal
Dimensions de palettes	Toutes	Toutes	Toutes	Toutes
Alimentation	Batterie	Batterie	Batterie	Batterie

* Autres dimensions, nous consulter.

PET = Polyester

PP = Polypropylène



Tendeur-sertisseur autonome - Modèle OR-T 450

Pour les charges lourdes !

- Nouvelle génération d'appareil, plus intelligent et plus intuitif.
- Interface utilisateur entièrement tactile.
- Soudure par thermo-friction.
- Indication d'alignement du feuillard pour une fiabilité accrue du processus.
- Plusieurs modes selon l'application : automatique, manuel et soft pour les charges fragiles.
- Tension à adapter selon la charge : 1 300 - 4 500 N.
- Livré avec une batterie Li-Ion 18 V - 2 Ah et chargeur Bosch.

Code	620085
Type feuillard	PP/PET
Épaisseur (mm)	0,8 à 1,3
Largeur feuillard (mm)	16-19
Poids (kg)	4,3
Durée de charge (min)	75% en 25 minutes
Nombre de cerclages / charge	Jusqu'à 800
Prix € H.T. le tendeur	3 559,00

Batterie supplémentaire

Code	620497
Compatible avec	OR-T 450
Prix € H.T. la batterie	287,00

ORGAPACK



PENSEZ-Y

À utiliser avec les tendeurs-sertisseurs, retrouvez toute notre gamme de feuillards !
Feuillard polypropylène et polyester - pages 155 et 159



 Sélection Cenpac



Tendeur-sertisseur autonome - Modèle OR-T 260

L'incontournable !

- Nouvelle génération d'appareil, plus intelligent et plus intuitif.
- Interface utilisateur entièrement tactile.
- Soudure par thermo-friction.
- Indication d'alignement du feuillard pour une fiabilité accrue du processus.
- Plusieurs modes selon l'application : automatique, manuel et soft pour les charges fragiles.
- Tension à adapter selon la charge : 900 - 2 500 N.
- Livré avec une batterie Li-Ion 18 V - 2,0 Ah et chargeur Bosch®.

Code	620091	620092
Type feuillard	PP/PET	PP/PET
Épaisseur (mm)	0,5 à 1	0,5 à 1
Largeur feuillard (mm)	12-13 (réglable en 15-16)	15-16 (réglable en 12-13)
Poids (kg)	3,8	3,8
Durée de charge (min)	15	15
Nombre de cerclages/charge	Jusqu'à 800	Jusqu'à 800
Prix € H.T. le tendeur	2 631,00	2 631,00

Batterie supplémentaire

Code	620495
Compatible avec	OR-T 260
Prix € H.T. la batterie	253,00

INNOVANT

Pour une fiabilité exceptionnelle et une ergonomie hors du commun

- Outil de haute qualité approuvé par l'industrie
- Protection "design"
- Léger et parfaitement équilibré

INTUITIF

Pour une utilisation facile et rapide

- Vitesse de tension variable contrôlée par pression du doigt
- Interface utilisateur numérique avec réglage via un pavé tactile
- Fonction de cerclage favorite



INTELLIGENT

Pour des performances constantes et excellentes

- Indication en temps réel de la force de tension appliquée
- Process de cerclage à contrôle électronique
- Indication d'alignement du feuillard

 **ORGAPACK**



NOUVEAU



Tendeur-sertisseur autonome - Modèle GT-SMART

Parfaitement équilibré pour des cerclages verticaux et horizontaux !

- Affichage digital avec les paramètres toujours visibles : tension, temps de soudure, niveau de charge de la batterie.
- Soudure par thermo-friction.
- Plusieurs modes selon l'application : manuel et soft pour les charges fragiles.
- Poignée ergonomique en gomme antiglissante.
- Tension à adapter selon la charge : 0 - 1 800 N.
- Livré avec une batterie Akku Power SP2 14,4 Vdc - 3,0 Ah Li-Ion et chargeur.

Code	632863
Type feuillard	PP / PET
Épaisseur (mm)	0,4 à 0,85
Largeur feuillard (mm)	9-16 (pré-réglé en 16)
Poids (kg)	3,7
Durée de charge (min)	30
Nombre de cerclages/charge	Jusqu'à 400
Prix € H.T. le tendeur	1 699,00

Batterie supplémentaire

Code	621333
Compatible avec	GT-SMART
Prix € H.T. la batterie	198,00



Tendeur-sertisseur autonome - Modèle CP-125

Compact et léger !

- Interface utilisateur digitale facile à utiliser.
- Soudure par thermo-friction.
- Insertion des deux feuillards ensemble pour plus de facilité.
- Plusieurs modes selon l'application : automatique et soft pour les charges fragiles.
- Tension à adapter selon la charge : 100 - 2 500 N.
- Livré avec une batterie Li-Ion 18 V - 4,0 Ah et chargeur Bosch.

Code	611634	611638
Type feuillard	PP/PET	PP/PET
Épaisseur (mm)	0,65 à 1,27	0,65 à 1,27
Largeur feuillard (mm)	12-13 (réglable en 15-16)	15-16 (réglable en 12-13)
Poids (kg)	3,5	3,5
Durée de charge (min)	30	30
Nombre de cerclages/charge	Jusqu'à 550	Jusqu'à 550
Prix € H.T. le tendeur	2 300,00	2 300,00

Batterie supplémentaire

Code	620613
Compatible avec	CP-125 et CP-140
Prix € H.T. la batterie	239,00





CERCLEUSES

Le cerclage de colis est une solution rapide et économique qui permet de fermer tous types de colis, de toute nature et toutes dimensions suivant les modèles de machines choisis et leurs spécificités.

LES DIFFÉRENTS COMPOSANTS

MACHINES DE TABLE
(TP202, TP502)

- Utilisation **simple**.
- Facilement déplaçable grâce aux **roulettes**.

MACHINES AVEC ARCHE
(TP6000/TP601D/TP702/SQ-800)

- **Gain de temps** pour l'opérateur.
- **Chargement** du feuilard **automatique**.
- **Remplacement des bobines facilité**.
- Intégrées à une ligne d'emballage, elles peuvent devenir **totalelement automatiques**.



QUELLE CERCLEUSE CHOISIR ?

Notre gamme de machines à cercler les colis répond à vos préoccupations, qu'elles soient économiques, de cadences ou de formats pour tous les types d'emballage, de toute nature (carton, plastique, bois...)



	TP 202	TP 502	TP 6000	TP 601D	TP 702	SQ-800
Dimensions	Illimitées	Illimitées	I : 100 à 830 mm ⁽²⁾ H : 30 à 580 mm ⁽²⁾	I : 100 à 830 mm ⁽²⁾ H : 30 à 580 mm ⁽²⁾	I : 80 à 630 mm ⁽²⁾ H : 10 à 480 mm ⁽²⁾	I : 80 à 620 mm ⁽²⁾ H : 30 à 480 mm ⁽²⁾
Chargement du feuilard	MANUEL	MANUEL	MANUEL	AUTOMATIQUE	AUTOMATIQUE	AUTOMATIQUE
Tension	Mécanique	Electronique ⁽¹⁾	Mécanique	Electronique ⁽¹⁾	Electronique ⁽¹⁾	Electronique ⁽¹⁾
Nombres de colis/jour	À partir de 50	À partir de 50	À partir de 100	À partir de 300	À partir de 500	À partir de 500
Mécanisation	Avec opérateur	Avec opérateur	Avec opérateur semi-automatique	Avec opérateur semi-automatique ⁽¹⁾	Avec opérateur semi-automatique ⁽¹⁾	Avec opérateur semi-automatique ⁽¹⁾

(1) La tension électronique apporte une précision de serrage.

(2) Autres besoins, nous consulter.



PENSEZ-Y

Retrouvez tous les feuilards adaptés à vos cercleuses
Pages 160 à 161



Cercluse semi-automatique verticale pour palettes - TP 502 MV

Format des palettes (en mm)		
	Min.	Max.
L	600	1 200
I	400	1 200
h	300	2 000

Cadence	
	À partir de 10 palettes/jour

Polyvalente !

- Réglage électronique de la tension : de 8 à 70 kg.
- Ligature par thermo-soudure.
- Avance du feuillard programmable ou manuelle.
- Gain de place : l'aiguille de cerclage se sépare en deux.
- Pieds montés sur roulettes.
- Modèle avec batterie (code 622591) :
 - 1 000 à 1 500 cerclages par charge,
 - temps de charge de la batterie : 5 à 7 heures.

Code	622590	622591
Désignation	TP 502 MV	TP 502 MV B (avec batterie)
Dimensions machine L x l x h (mm)	976 x 586 x 1109	976 x 586 x 1109
Hauteur min. de palette (mm)	380	380
Type de feuillard	PP	PP
Largeur du feuillard (mm)	9 - 15,5	9 - 15,5
Épaisseur du feuillard (mm)	0,55 à 0,75	0,55 à 0,75
Diamètre intérieur bobine (mm)	200	200
Longueur aiguille (mm)	1339	1339
Panneau de commande	Boutons	Boutons
Alimentation électrique	220 V - 1 Ph + terre	220 V - 1 Ph + terre
Prix € H.T. l'unité	3 100,00	5 900,00



extrémité de l'aiguille montée sur roulette

1 BOBINE DE FEUILLARD OFFERTE pour 1 cercluse achetée !



622591 avec batterie



622590

Cercluse semi-automatique de palettes avec aiguille rétractable et motorisée

Format des palettes (en mm)		
	Min.	Max.
L	-	1 000
I	-	1 200
h	560	-

Cadence	
	À partir de 20 palettes/jour

Simple et rapide !

- Réglage électronique de la tension : de 0,6 à 80 kg.
- Ligature par thermo-soudure.
- Avance du feuillard manuelle.
- Pratique : pieds montés sur roulettes, aiguille rétractable motorisée.
- Cerclage en croix possible.
- Disponible en option : diamètre mandrin 280 et 406 mm.

Code	621166	621167
Dimensions machine L x l x h (mm)	1117 x 562 x 1523	1117 x 562 x 1523
Hauteur min. de palette (mm)	560	560
Type de feuillard	PP - 12 mm	PP - 15 mm
Épaisseur du feuillard (mm)	0,50 à 1,00	0,50 à 1,00
Diamètre intérieur bobine (mm)	200	200
Longueur de l'aiguille (mm)	1117-1847	1117-1847
Panneau de commande	Boutons	Boutons
Alimentation électrique	220 V - 1 Ph + terre	220 V - 1 Ph + terre
Prix € H.T. l'unité	4 900,00	4 900,00

1 BOBINE DE FEUILLARD OFFERTE pour 1 cercluse achetée !





Cerceuse semi-automatique polyvalente - Modèle TP 502

Format des colis (en mm)

h	Format des colis (en mm)	
	Min.	Max.
L	-	-
l	100	-
h	30	-

Cadence

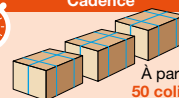

À partir de 50 colis/jour

Adapte facilement la tension aux différents formats de colis !

- Réglage électronique de la tension par bouton : tension légère pour les colis fragiles et forte tension pour les colis lourds (de 8 à 45 kg).
- Dimensions réduites pour limiter l'encombrement.
- Déroulement du feuillard programmable ou manuel.
- Mobile et hauteur de travail réglable.

Code	593637
Dimensions machine l x h (mm)	850 x 560
Hauteur de travail (mm)	780 à 950 (réglable)
Épaisseur du feuillard (mm)	PP de 5 à 12 x 0,55 à 0,63
Dimensions int. diamètre x l (mm)	200/280 (option) x 190
Panneau de commande	Boutons
Alimentation électrique	220 V - 1 Ph + terre
Prix € H.T. l'unité	1 550,00



Cerceuse automatique pour haute cadence - Modèle TP 702

Format des colis (en mm)

h	Format des colis (en mm)	
	Min.	Max.
L	-	-
l	80	630
h	10	480

Cadence

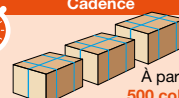

À partir de 500 colis/jour

Grande vitesse de cerclage !

- Jusqu'à 65 cerclages/minute.
- Remplissage automatique du feuillard et éjection en cas d'absence de colis.
- Pratique : équipée de deux pédales et d'un panneau de commandes rotatif à 180° ce qui permet de travailler à deux opérateurs.
- Réglage électronique de la tension : de 1 à 45 kg.

Code	582662	582663	579961
Dimensions machine L x l x h (mm)	840 x 650 x 1405	840 x 650 x 1405	1195 x 652 x 1525
Hauteur de travail (mm)	820 à 920 (réglable)	820 à 920 (réglable)	820 à 920 (réglable)
Dimensions arche l x h (mm)	550 x 400*	550 x 400*	650 x 500*
Épaisseur du feuillard (mm)	PP 5 x 0,40 à 0,63	PP 9 x 0,40 à 0,63	PP 12 x 0,55 à 0,63
Dimensions int. diamètre x l (mm)	200 x 190	200 x 190	200 x 190
Emplacement bobine	Intérieur	Intérieur	Extérieur
Alimentation électrique	220 V - 1 Ph + terre	220 V - 1 Ph + terre	220 V - 1 Ph + terre
Prix € H.T. l'unité	6 500,00	6 500,00	6 990,00

* autres dimensions sur demande.



Cerceuse automatique pour haute cadence - Modèle SQ 800

Format des colis (en mm)

h	Format des colis (en mm)	
	Min.	Max.
L	-	-
l	80	620
h	30	480

Cadence

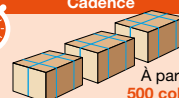

À partir de 500 colis/jour

Prête à l'emploi en un temps record !

- Jusqu'à 55 cerclages/minute.
- Remplissage automatique du feuillard et éjection en cas d'absence de colis.
- Réglage électronique de la tension : de 1 à 45 kg.
- Commandes simples (bouton marche/arrêt).

Code	626453	626454
Dimensions machine L x l x h (mm)	1254 x 609 x 1403	1254 x 609 x 1408
Hauteur de travail (mm)	794	794
Dimensions arche l x h (mm)	650 x 500	850 x 600
Épaisseur du feuillard (mm)	PP de 8 à 15 x 0,55 à 0,63	PP de 9 à 12 x 0,55 à 0,63
Dimensions int. diamètre x l (mm)	200 x 190	200 x 190
Alimentation électrique	220 V - 1 Ph + terre	220 V - 1 Ph + terre
Prix € H.T. l'unité	8 890,00	9 290,00



ÉCONOMIQUE

Cercluse semi-automatique économe - Modèle TP 202 CE

Format des colis (en mm)		
	Min.	Max.
L	60	-
l	-	-
h	30	-

Cadence	
	À partir de 50 colis/jour

Simple et rapide !

- Jusqu'à 20 cerclages/minute.
- Réglage mécanique de la tension : de 15 à 45 kg.
- Mobile : pieds montés sur roulettes dont deux avec frein.

Code	571067
Dimensions machine L x l x h (mm)	902 x 586 x 760
Hauteur de travail (mm)	760
Épaisseur du feuilard (mm)	PP de 6 à 15 x 0,55 à 0,63
Diamètre intérieur bobine (mm)	200/280 (option) x 190
Panneau de commande	Boutons
Alimentation électrique	230 V - 1 Ph + terre
Prix € H.T. l'unité	890,00

1 BOBINE DE FEUILLARD OFFERTE pour 1 cercluse achetée !



LIVRAISON 5 JOURS

SERVICE ARGENT



Sélection Cenpac

Cercluse automatique pour petite cadence - Modèle TP 6000

Format des colis (en mm)		
	Min.	Max.
L	-	-
l	100	830
h	30	580

Cadence	
	À partir de 100 colis/jour

Rapide et efficace !

- Jusqu'à 27 cerclages/minute.
- Facilité du cerclage : l'arche remplace le bras de l'opérateur.
- Simplicité d'usage : automatique (contacteur) ou manuel (pédale ou bouton).
- Pour les milieux humides, demandez la version inox TP 6000 CES (délai à confirmer).
- Réglage mécanique de la tension de 10 à 70 kg.

Code	580005	577552
Dimensions machine L x l x h (mm)	1417 x 630 x 1530	1417 x 630 x 1530
Hauteur de travail (mm)	810	810
Dimensions arche l x h (mm)	850 x 600*	850 x 600*
Épaisseur du feuilard (mm)	PP 9 x 0,63	PP 12 x 0,55 à 0,63
Dimensions int. diamètre x l (mm)	200 x 190	200 x 190
Alimentation électrique	220 V - 1 Ph + terre	220 V - 1 Ph + terre
Prix € H.T. l'unité	3 150,00	3 150,00

1 BOBINE DE FEUILLARD OFFERTE pour 1 cercluse achetée !

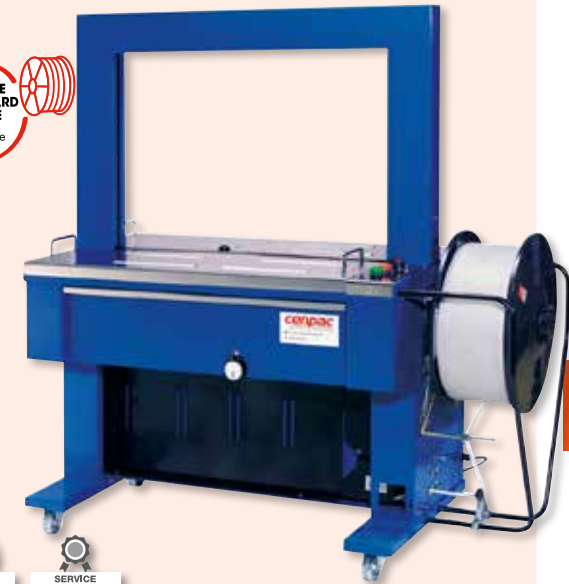

LIVRAISON 5 JOURS

SERVICE ARGENT



Cercluse automatique pour cadence moyenne - Modèle TP 601D

Format des colis (en mm)		
	Min.	Max.
L	-	-
l	100	830
h	30	580

Cadence	
	À partir de 300 colis/jour

Plusieurs options pour le confort de l'opérateur !

- Jusqu'à 30 cerclages/minute.
- Introduction automatique.
- Éjection automatique du feuilard en cas d'absence de colis.
- Réglage électronique de la tension de 10 à 70 kg.
- Pour les milieux humides, demandez la version inox TP 601 DS (délai à confirmer).

Code	20006297	581423
Dimensions machine L x l x h (mm)	1430 x 620 x 1555	1430 x 620 x 1555
Hauteur de travail (mm)	830	830
Dimensions arche l x h (mm)	850 x 600*	850 x 600*
Épaisseur du feuilard (mm)	PP 9 x 0,63	PP 12 x 0,55 à 0,75
Dimensions int. diamètre x l (mm)	200 x 190	200 x 190
Alimentation électrique	220 V - 1 Ph + terre	220 V - 1 Ph + terre
Prix € H.T. l'unité	4 690,00	4 690,00

1 BOBINE DE FEUILLARD OFFERTE pour 1 cercluse achetée !



LIVRAISON 5 JOURS

SERVICE OR



* autres dimensions sur demande.



FERMETURE PAR ADHÉSIF

La fermeture de caisses carton par ruban adhésif est la plus répandue car elle est simple, rapide, efficace et économique.

Il existe des modèles de machines à fermer les caisses permettant de répondre à toutes les situations rencontrées :

- Séries de caisses de formats identiques.
- Passage en aléatoire de caisses de formats différents.
- Petites ou grandes dimensions.



	TBD	TBDA	SM11																																				
Format des caisses (mm)	<table border="1"> <thead> <tr> <th></th> <th>Min.</th> <th>Max.</th> </tr> </thead> <tbody> <tr> <td>L</td> <td>150</td> <td>-</td> </tr> <tr> <td>l</td> <td>160</td> <td>800</td> </tr> <tr> <td>h</td> <td>110</td> <td>800</td> </tr> </tbody> </table>		Min.	Max.	L	150	-	l	160	800	h	110	800	<table border="1"> <thead> <tr> <th></th> <th>Min.</th> <th>Max.</th> </tr> </thead> <tbody> <tr> <td>L</td> <td>150</td> <td>-</td> </tr> <tr> <td>l</td> <td>160</td> <td>650</td> </tr> <tr> <td>h</td> <td>110</td> <td>650</td> </tr> </tbody> </table>		Min.	Max.	L	150	-	l	160	650	h	110	650	<table border="1"> <thead> <tr> <th></th> <th>Min.</th> <th>Max.</th> </tr> </thead> <tbody> <tr> <td>L</td> <td>200</td> <td>600</td> </tr> <tr> <td>l</td> <td>150</td> <td>600</td> </tr> <tr> <td>h</td> <td>120</td> <td>500</td> </tr> </tbody> </table>		Min.	Max.	L	200	600	l	150	600	h	120	500
	Min.	Max.																																					
L	150	-																																					
l	160	800																																					
h	110	800																																					
	Min.	Max.																																					
L	150	-																																					
l	160	650																																					
h	110	650																																					
	Min.	Max.																																					
L	200	600																																					
l	150	600																																					
h	120	500																																					
Réglage formats	MANUEL	AUTOMATIQUE	MANUEL																																				
Entraînement	Dessus/dessous	Dessus/dessous	Latéral																																				
Type de colis	Série monoformat	Série multiformat	Série monoformat																																				
Mode	Avec opérateur semi-automatique		Sans opérateur																																				
Cadence (m/minute)	20	20	20																																				

* Autres besoins : nous consulter.



EXPORT



PERSONNALISABLE



PRODUIT

Grande longueur 1 000 m :
moins de changements de rouleaux !

Ruban adhésif machine polypropylène K39

Sécurisez vos expéditions !

- Composé d'un support polypropylène (PP) 35 µ et colle Hot melt renforcée adhésion 600 cN/cm.
- Épaisseur totale : 59 µ.
- Très bon maintien sur les couvertures recyclées.
- Une fois posé, bonne résistance au froid.

Code	Dimensions l (mm) x L (m)	Épaisseur (µ)	Couleur	Rouleaux / colis	Rouleaux* / palette	Prix € H.T. le rouleau 1 colis 3 colis 5 colis et + et + et +
628705	50 x 1000	35	Transparent	6	216	27,87 23,69 22,30
628708	50 x 1000	35	Havane	6	216	27,87 23,69 22,30
628709	75 x 1000	35	Transparent	4	144	40,22 34,19 32,18
628710	75 x 1000	35	Havane	4	144	40,22 34,19 32,18

* Quantités susceptibles de modification.

SERVICE TECHNIQUE dédié



13

Experts techniques



16 000

machines



5 000

pièces détachées

www.cenpac.fr



modèle TBD

PRODUIT

Fermeture rapide des caisses !

Machine à fermer les caisses semi-automatique

Ergonomique et rapide d'utilisation !

Format des caisses (en mm)		Type de colis		
	Min.	Max.	<p>Série monoformat</p>	
	L	150		∞
	l	160		500
	h	110		500

- Fluidifie la préparation et automatise la fermeture des colis.
- Machine montée sur quatre roulettes pivotantes.
- Deux têtes de pose (supérieure et inférieure) 50 mm haute performance, réglables pour passage de ruban adhésif de 25 à 160 µ (essais préalables conseillés).
- Un convoyeur avec T de maintien des caisses longueur 500 mm en entrée de machine.
- Un convoyeur droit longueur 500 mm en sortie de machine.
- Fonctionne avec quatre bandes d'entraînement.
- Ajustable en hauteur au format de caisse souhaité grâce à une manivelle (modèle TBD) ou des vérins pneumatiques (modèle TBDA).
- Guide de centrage des caisses réglable indépendamment (modèle TBD) ou automatiquement (modèle TBDA).
- Double galets presseurs pour un parfait jointage des rabats supérieurs (modèle TBD).
- Boutons de commande faciles d'accès et réversibles de gauche à droite avec inversion du sens d'entrée / de sortie sur demande.
- Pour ruban adhésif de 75 mm de largeur : nous consulter.

Réglage manuel monoformat TBD

Code	628796	628800
Désignation	Machine TBD seule	Pack machine TBD
Dimensions machine L x l x h (mm)	880 x 740 x 2030	880 x 740 x 2030
Vitesse de rotation	22 m/min	22 m/min
Charge max. caisse (kg)	50	50
Diamètre ext. rouleau (mm)	400	400
Largeur ruban adhésif (mm)	50	50
Alimentation électrique	220 V mono	220 V mono
Prix € H.T. l'unité	4 200,00	4 900,00

Format des caisses (en mm)		Type de colis		
	Min.	Max.	<p>Série multiformat</p>	
	L	150		∞
	l	160		500
	h	110		500

Réglage automatique multiformat TBDA

Code	628799	628801
Désignation	Machine seule TBDA	Pack machine TBDA
Dimensions machine L x l x h (mm)	1432 x 885 x 2025	1432 x 885 x 2025
Vitesse de rotation	22 m/min	22 m/min
Charge max. caisse (kg)	50	50
Diamètre ext. rouleau (mm)	400	400
Largeur ruban adhésif (mm)	50	50
Alimentation électrique	220 V mono	220 V mono
Prix € H.T. l'unité	6 300,00	7 100,00



modèle TBDA

Composition du pack (628800 et 628801) :
Mêmes éléments que la machine seule sauf pour le convoyeur en sortie de machine :
convoyeur extensible longueur 1 400 à 4 500 mm,
+ 1 colis de 6 rouleaux d'adhésif 50 mm x 1 000 m
(code colis : 628705).



CAISSES AMÉRICAINES SIMPLE ET DOUBLE CANNELURE

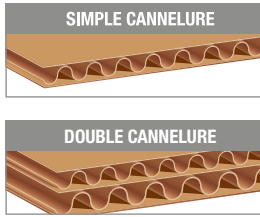

Caisse américaine Simple et Double cannelure

Résistante !

- Caisse estampillée LNE qui garantit une qualité respectée et suivie.
- Simple cannelure : excellent rapport qualité/prix. Convient pour l'emballage et l'expédition de produits peu fragiles, porteurs ou légers.
- Double cannelure : double protection aux chocs. Convient pour l'emballage et l'expédition de produits fragiles, peu porteurs ou lourds.
- Dimensions des caisses exprimées en dimensions intérieures sauf formats palettisables exprimés en dimensions extérieures suivies de la lettre P.
- Livrée à plat.



Simple et Double cannelure - Longueur de 250 à 600 mm inclus

Code	Dimensions L x l x h (mm)	Cannelure	Qualité	Estampille LNE / qualité	RCV (daN)	Caisse / paquet	Caisse / palette	Prix € H.T. la caisse				
								- 100	100 et +	200 et +	400 et +	800 et +
11151135	250 x 180 x 140	Simple	DF10	1/A	110	20	1280	0,54	0,49	0,46	0,43	0,38
11226015	250 x 180 x 140	Double	DD20	2/M	265	10	540	0,90	0,81	0,77	0,72	0,68
11151140	270 x 190 x 120	Simple	DF10	1/A	150	20	1440	0,60	0,54	0,51	0,48	0,42
11151307	300 x 200 x 100	Simple	DF10	1/A	150	20	960	0,61	0,55	0,52	0,49	0,43
11151183	300 x 200 x 170	Simple	DF10	1/A	135	20	960	0,75	0,68	0,64	0,60	0,53
11226014	300 x 200 x 170	Double	DD20	2/M	320	10	540	1,15	1,04	0,98	0,92	0,86
11151139	300 x 250 x 200	Simple	DF10	1/B	160	20	800	0,94	0,85	0,80	0,75	0,66
11226058	300 x 300 x 200	Double	DD20	2/M	267	10	600	1,64	1,48	1,39	1,31	1,23
11151145	300 x 300 x 300	Simple	DF10	1/B	160	20	280	1,34	1,21	1,14	1,07	0,94
11226007	300 x 300 x 300	Double	DD20	2/M	363	10	320	1,89	1,70	1,61	1,51	1,42
11027010	320 x 220 x 190	Simple	DF10	1/B	150	20	840	0,99	0,89	0,84	0,79	0,69
11151185	350 x 220 x 200	Simple	DF10	1/B	140	20	1200	0,93	0,84	0,79	0,74	0,65
11226013	350 x 220 x 200	Double	DD20	2/M	352	10	520	1,24	1,12	1,05	0,99	0,93
11151161	350 x 230 x 250	Simple	DF10	1/A	130	20	900	0,97	0,87	0,82	0,78	0,68
11226037	350 x 230 x 260	Double	DD20	2/N	511	10	480	1,79	1,61	1,52	1,43	1,34
11151301	360 x 270 x 160	Simple	DF10	1/B	169	20	800	1,01	0,91	0,86	0,81	0,71
11128001	400 x 270 x 200	Simple	DF10	1/B	209	20	400	1,13	1,02	0,96	0,90	0,79
11226045	400 x 270 x 200	Double	DD20	2/M	498	10	520	1,77	1,59	1,50	1,42	1,33
516599	400 x 300 x 100	P Simple	DF10	1/B	137	20	1320	1,01	0,91	0,86	0,81	0,71
11152053	400 x 300 x 200	Simple	DF10	1/B	165	20	640	1,10	0,99	0,94	0,88	0,77
516596	400 x 300 x 270	P Simple	DF10	1/B	209	20	880	1,05	0,95	0,89	0,84	0,74
516598	400 x 300 x 300	P Simple	DF10	1/B	209	20	880	1,19	1,07	1,01	0,95	0,83
608384	400 x 300 x 300	P Double	DD20	2/M	370	10	160	1,76	1,58	1,50	1,41	1,32
11152077	400 x 300 x 300	Simple	DF10	1/B	211	20	400	1,24	1,12	1,05	0,99	0,87
11226029	400 x 300 x 300	Double	DD20	2/M	514	20	280	1,97	1,77	1,67	1,58	1,48
11152049	400 x 400 x 200	P Simple	DF10	1/B	230	20	400	1,78	1,60	1,51	1,42	1,25
11226057	400 x 400 x 200	Double	DD20	2/M	561	10	300	2,57	2,31	2,18	2,06	1,93
11226001	400 x 400 x 400	Double	DD20	2/M	399	10	120	3,30	2,97	2,81	2,64	2,48
11226032	410 x 310 x 240	Double	DD20	2/M	392	10	260	1,95	1,76	1,66	1,56	1,46
11227032	500 x 300 x 300	Double	DD30	2/N	594	10	240	2,53	2,28	2,15	2,02	1,90
608391	500 x 400 x 250	Double	DD30	2/N	491	10	160	3,07	2,76	2,61	2,46	2,30
11153404	500 x 400 x 300	Simple	DF20	1/B	156	20	400	2,34	2,11	1,99	1,87	1,64
11227030	500 x 400 x 300	Double	DD30	2/M	262	10	260	3,16	2,84	2,69	2,53	2,37
11227004	500 x 400 x 400	Double	DD30	2/M	415	10	120	3,66	3,29	3,11	2,93	2,75
11227028	550 x 350 x 350	Double	DD30	2/M	412	10	240	3,45	3,11	2,93	2,76	2,59
570881	600 x 400 x 200	P Double	DD30	2/M	487	10	240	2,52	2,27	2,14	2,02	1,89
516637	600 x 400 x 300	P Simple	DF20	1/B	210	20	280	2,12	1,91	1,80	1,70	1,48
570882	600 x 400 x 300	P Double	DD30	2/M	450	10	240	2,96	2,66	2,52	2,37	2,22
516636	600 x 400 x 400	P Simple	DF20	1/B	153	20	220	1,89	1,70	1,61	1,51	1,32
516603	600 x 400 x 400	P Double	DD30	2/M	425	10	130	3,29	2,96	2,80	2,63	2,47

NORMES POSTALES

Si vous expédiez vos caisses par La Poste (dimensions extérieures) :

- Une face = 160 x 110 mm minimum.
- L + l + h = 1 500 mm maximum.
- Poids = 30 kg maximum.

Si vous livrez vos caisses en consignes automatiques :

- Le plus grand côté = 600 mm maximum.
- L + l + h = 1 400 mm maximum.
- Poids = 20 kg maximum.

QUALITÉ GARANTIE



L'estampille LNE, apposée sur toutes nos caisses, vous garantit la qualité et la fiabilité de celles-ci.

FORMAT PALETTISABLE

P Les formats palettisables sont exprimés en dimensions extérieures.

DIMENSIONS

Longueur (L) x largeur (l) x hauteur (h)

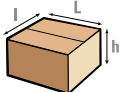



Machine à fermer les caisses à réglage manuel monofORMAT - Modèle SM11

Format des caisses (en mm)			Type de colis
	Min.	Max.	
	L	200 600	
	l	150 600	
	h	120 500	

Tout automatique pour poste isolé ou ligne automatique !

- Autonome : fermeture des 4 rabats supérieurs + application du ruban adhésif sur les parties inférieures et supérieures de la caisse.
- Pose de l'adhésif : mécanisme de fermeture K-11R : la tension de l'adhésif est réduite avant la coupe pour éviter les plis lors de la pose du ruban.
- Ergonomique : des manivelles permettent d'ajuster la hauteur et la largeur.
- Sécurité : grille de protection et bouton d'arrêt d'urgence.
- Pour ruban adhésif de 75 mm de largeur : nous consulter.

Code	597023	
Dimensions machine L x l x h (mm)	2514 x 938 x 1770 (jusqu'à 2070)	
Vitesse d'entraînement des tapis	20 m/min	
Cadence moyenne	Jusqu'à 900 caisses/h	
Charge max. caisse (kg)	30	
Diamètre ext. rouleau max. (mm)	410	
Largeur ruban adhésif (mm)	50 (75 en option)	
Alimentation électrique	380 V triphasé + neutre	
Alimentation air comprimé	6 bars	
En option	Jeu de 4 roulettes avec frein	
Prix € H.T. l'unité	7 300,00	

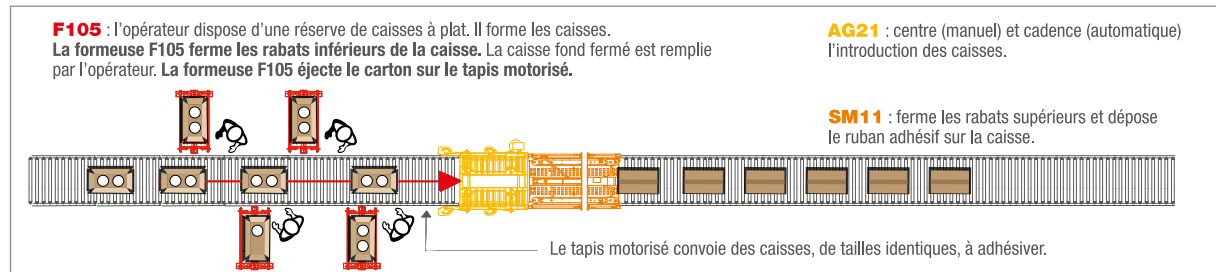
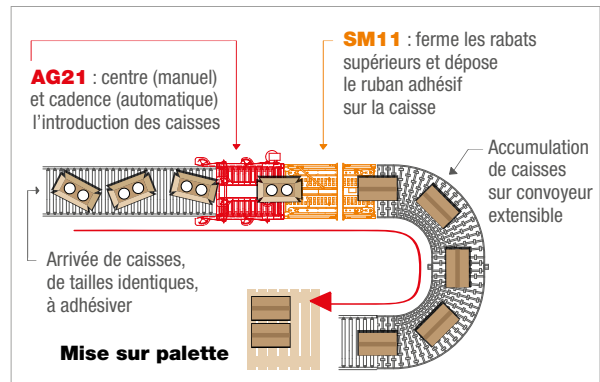

Machine à former les caisses semi-automatique - Modèle F105

Format des caisses (en mm)			Cadence
	Min.	Max.	
	L	200 600	
	l	90 500	
	h	90 500	

Forme les caisses sans effort !

- Automatique : fermeture des rabats inférieurs de la caisse carton.
- Éjection pneumatique des cartons vers la machine à fermer les caisses.
- Pratique : le carton est stable et maintenu fond fermé pour un remplissage plus facile.
- S'adapte parfaitement en amont de toutes les machines à fermer les caisses.

Code	597027	
Dimensions machine L x l x h (mm)	1480 x 880 x 995	
Cadence moyenne	600 caisses/h	
Alimentation électrique	380 V triphasé + neutre	
Alimentation pneumatique	6 bars	
Consommation d'air	9 L/cycle	
Prix € H.T. l'unité	3 800,00	





Convoyeur extensible et mobile

Idéal pour un agencement temporaire !

Il permet :

- Le chargement/déchargement des camions.
- Le passage entre deux machines.
- La traversée temporaire d'un couloir.
- La création de la courbure de votre choix.

À SAVOIR

- **Longueur minimale du colis** en extension complète du convoyeur : **50 cm.**
- **Charge admissible à transporter** : **30 kg/mètre linéaire.**
- Vos charges doivent avoir un **fond plat, rigide et sans aspérité.**
- **Une faible pente (3%)** suffit pour des caisses en carton.



Limitez les TMS (troubles musculo-squelettiques) !

Vos opérateurs n'ont plus besoin de parcourir le trajet qu'effectue vos colis.



hauteur des pieds réglable



roues équipées de frein aux extrémités du convoyeur

Convoyeur extensible et mobile

S'adapte à votre poste de travail !

- Structure en acier galvanisé avec galets en acier zingué diamètre 48 mm.
- Extensible et amovible selon vos besoins.
- Hauteur des pieds réglable de 72 à 112 cm.
- Largeur au choix : 400 ou 600 mm.
- Longueur : 1 000/5 000 ou 2 000/10 000 mm (longueurs dépliées).
- Charge utile : 30 kg/mètre linéaire.
- Roues en caoutchouc avec frein aux extrémités du convoyeur.
- Livré monté.

Code	Longueur min. / max. (mm)	Largeur (mm)	Prix € H.T. le convoyeur
625457	1100/5440	400	1 850,00
625456	1950/10880	400	2 950,00
625459	1100/5440	600	2 150,00
625458	1950/10880	600	3 650,00



Convoyeur droit et courbe

Composez et montez votre propre circuit de manutention selon vos besoins !

À SAVOIR

- Vérifiez la taille des colis à transporter.
- Longueur minimale du colis : 30 cm.
- Charge admissible à transporter : 60 kg/mètre linéaire.
- Circuit livré en kit à monter soi-même.

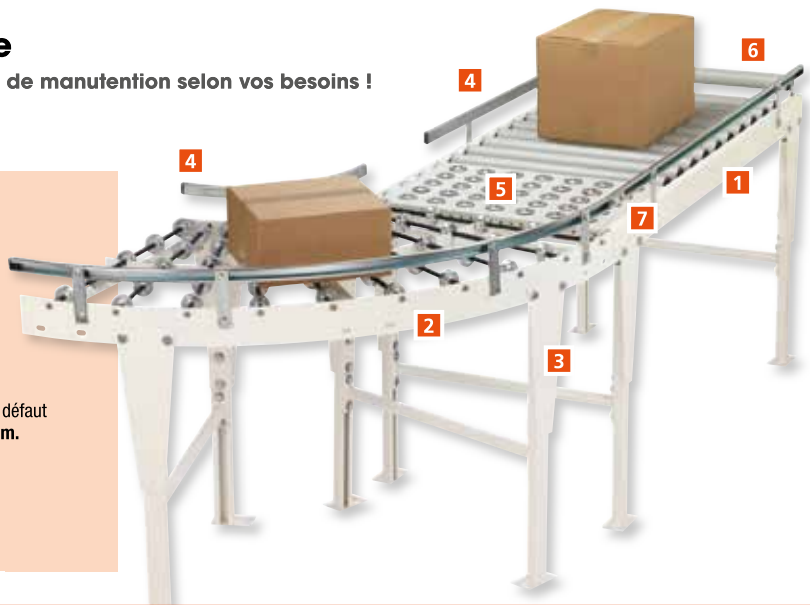
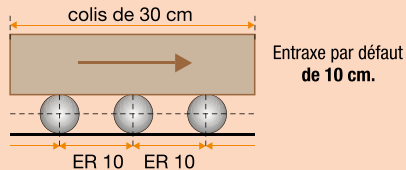

1 Convoyeur droit à rouleaux libres

- Structure en acier avec peinture époxy.
- Rouleaux en polychlorure de vinyle (PVC) gris diamètre 50 mm, entreaxe 10 cm.
- Largeur au choix : 400 ou 600 mm.
- Disponible en 3 longueurs : 1 000, 1 500 et 2 000 mm.
- Livré pré-monté, à compléter avec des pieds-support.
- Barre de guidage et butée d'arrêt en option.

Code	Longueur (mm)	Largeur (mm)	Prix € H.T. le convoyeur
625472	1000	400	195,00
625473	1500	400	256,00
625474	2000	400	329,00
625475	1000	600	226,00
625476	1500	600	287,00
625477	2000	600	370,00

2 Convoyeur courbe à galets

- Galets en acier zingué diamètre 48 mm, angle de 90°C.
- Largeur au choix : 400 ou 600 mm.
- Livré pré-monté, à compléter avec des pieds-support.
- Barre de guidage et butée d'arrêt en option.

Code	Largeur (mm)	Prix € H.T. le convoyeur
625170	400	689,00
625171	600	719,00

3 Pieds-supports pour convoyeur droit et extensible

- Proposés en deux largeurs : 400 et 600 mm. Vendu par lot de 2.
- Hauteur réglable : 700 à 900 mm ou 900 à 1 100 mm au choix.
- Les pieds servent de jonction entre deux éléments. Une chaîne constituée de 4 éléments juxtaposés nécessite 5 pieds.

Code	Hauteur min. / max. (mm)	Largeur (mm)	Prix € H.T. le lot
625296	700/900	400	86,00
625297	900/1100	400	112,00
625298	700/900	600	122,00
625299	900/1100	600	163,00

4 Barre de guidage pour convoyeurs

- Pour le guidage des colis.
- Hauteur 8 cm à partir de l'axe central du convoyeur.
- Vendu par lot de 2.

Code	Longueur (mm)	Largeur (mm)	Prix € H.T. le lot
Barre de guidage pour convoyeur droit			
625229	1000	-	46,00
625232	1500	-	64,00
625233	2000	-	86,00
Barre de guidage pour convoyeur courbe			
625230	-	400	112,00
625231	-	600	122,00

5 Plateau à billes

- Billes en acier zingué montées au pas de 100 mm couvrant toute la surface.
- Permet l'immobilisation ou la rotation d'un colis en cours du convoyage.
- À positionner entre deux éléments ou en fin de ligne, en fonction de vos besoins.
- Se positionne sur convoyeur droit, à la place de 5 rouleaux.
- L'utilisation de plateaux à billes convient à la manutention de colis à fond plat et rigide.

Code	Largeur (mm)	Prix € H.T. le plateau
625280	400	400,00
625281	600	493,00

6 Butée fixe d'arrêt

- Permet le blocage des colis en fin de parcours.
- Compatible avec convoyeur de largeur 400 ou 600 mm.

Code	Utilisation	Prix € H.T. la butée d'arrêt
625161	Bloquer les colis	34,00

7 Système de jonction

- Pour fixer les barres de guidage entre elles.
- Vendu par lot de 2.

Code	Utilisation	Prix € H.T. le lot
625211	Fixer les barres de guidage	34,00





RÉTRACTATION

La mise sous film et rétractation permet de réaliser des conditionnements de produits par lots de tailles différentes. Ces méthodes assurent la protection et une présentation soignée de vos produits.

CADRE DE SOUDURE EN L

Pour une fermeture complète et une présentation soignée aux dimensions limitées.

Le produit est glissé entre les 2 parties d'un film plié en 2, puis scellé entièrement sous un cadre de soudure en L. Enfin, il est rétracté sous l'effet de la chaleur.

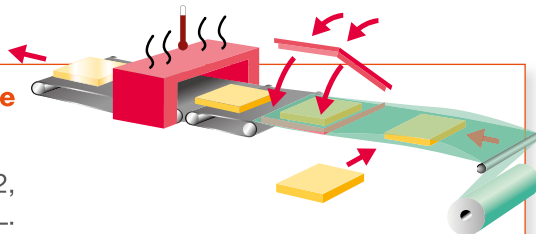

Petites cadences



Machine à cloche
5 à 8 cycles/min.

Moyennes cadences



Soudeuse semi-automatique et tunnel
8 à 15 cycles/min.

Fortes cadences



Soudeuse automatique et tunnel
+ de 20 cycles/min.

FARDELAGE

Adapté pour des produits aux dimensions importantes et identiques.

Le produit est enveloppé entre 2 films à plat, puis rétracté sous l'effet de la chaleur.

Les côtés ne sont généralement pas scellés et le film utilisé est plus épais et moins brillant que sur le procédé précédent.

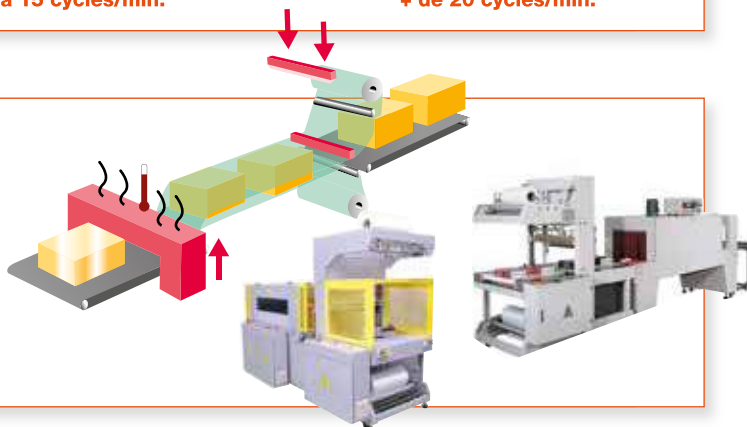

Film rétractable Cryovac® CT-304E

Pour la quincaillerie et les produits de bricolage !

- Film dossé 14 µ pré-perforé.
- Aspect très transparent.
- Apte au contact alimentaire.



Code	Dimensions l (mm) x L (m)	Surface (m²)	Poids (kg)	Bobines / colis	Bobines / palette	Prix € H.T. le colis		
						1 et +	4 et +	6 et +
611110	205 x 2 x 1454	596,14	8,33	2	36	249,41	224,47	212,00
624030	255 x 2 x 1454	741,54	10,22	2	36	315,85	284,27	268,47
611114	305 x 2 x 1454	886,94	12,12	1	27	206,49	185,84	175,52
611116	355 x 2 x 1454	1032,34	14,02	1	27	245,13	220,62	208,36
611117	405 x 2 x 1454	1177,74	15,93	1	18	284,35	255,92	241,70
611118	455 x 2 x 1454	1323,14	17,83	1	18	318,47	286,62	270,70
611120	505 x 2 x 1454	1468,54	19,74	1	18	349,09	314,18	296,73
615250	555 x 2 x 1454	1613,94	22	1	18	381,62	343,46	324,38
611121	605 x 2 x 1454	1759,34	23,54	1	12	417,91	376,12	355,22
615251	655 x 2 x 1454	1904,74	26	1	12	450,59	405,53	383,00
611122	705 x 2 x 1454	2050,14	27,35	1	12	488,52	439,67	415,24
615277	755 x 2 x 1454	2195,54	30	1	12	523,79	471,41	445,22
615252	805 x 2 x 1454	2340,94	32	1	9	555,03	499,53	471,78
615253	855 x 2 x 1454	2486,34	34	1	9	591,62	532,46	502,88
615254	905 x 2 x 1454	2631,74	36	1	9	627,47	564,72	533,35



Sealed Air
BRAND PROTECTIVE PACKAGING



modèle GP 6



PRODUIT

Jusqu'à 700 cycles/heure !



modèle DEM4E

Soudeuse en L à tunnel

Simple d'utilisation !

- Fonctions paramétrables sur panneau de commande : température du tunnel, vitesse des 2 convoyeurs (séparée), temps de soudure et temps de refroidissement.
- Accepte tous les films rétractables jusqu'à 300 mm de laize pour le DEM4E et 750 mm pour le GP6.
- Équipements : bac de récupération de chute de film, 2 convoyeurs motorisés réglables en hauteur.
- Fermeture et verrouillage par électro-aimant : confort pour l'utilisateur et régularité de la soudure.

Code	632571	604651	604654
Désignation	DEM4E	GP6 MVRE	GP6 APM
Dimensions machine L x l x h (mm)	2370 x 1100 x 1750	2760 x 920 x 1650	2760 x 920 x 1650
Dimensions cadre L x l (mm)	580 x 440	840 x 670	840 x 670
Descente	Électrique	Manuelle	Pneumatique
Hauteur max. du colis (mm)	150	300 (option : 400)	300 (option : 400)
Laize max. du film rétractable (mm)	300	750	750
Alimentation	380 V + 3T	400 V + 3T	400 V + 3T
Prix € H.T. l'unité	9 472,74	10 800,00	12 620,00



PRODUIT

Jusqu'à 5 cycles/minute = 300 cycles/heure !

Machine à cloche Audionpack H25

Grand cadre de soudure !

- Cadre de soudure élargi pour rétracter des paquets de grande taille : 520 x 390 x 260 mm.
- Personnalisable jusqu'à 10 programmes : soudure (temps + rétraction) et rétraction (temps et température).
- Sûre et performante : l'électro-aimant maintient la cloche fermée durant la rétraction.
- Laize maximale de la bobine : 600 mm.
- Fiable : carter métallique pour environnements industriels et agro-alimentaires, barre de soudure téflonnée.
- Ergonomique : hauteur du plan de travail réglable.

Code	600242
Dimensions machine fermée L x l x h (mm)	1240 x 820 x 1100
Cadre de soudure L x l (mm)	560 x 430
Taille max. du produit conditionné L x l x h (mm)	520 x 390 x 260
Poids max. produit (kg)	15
Type de film	Polyoléfine PVC
Diamètre max. rouleau film (mm)	300
Équipement	Pieds à roulettes
Alimentation électrique	230 V mono
Prix € H.T. l'unité	3 090,00





ENSACHAGE

Conditionner est la première action d'emballage, qui permet de présenter, de regrouper et de protéger vos produits.

Cenpac vous propose des solutions pour vos activités d'ensachage et de conditionnement, avec une gamme de soudeuses, de sacs et gaines qui se décline selon les qualités de films à souder, les largeurs de soudure et le besoin d'automatisation plus ou moins assistée.

QUELLE SOUDEUSE CHOISIR ?



	Soudeuse économique	Soudeuse économique à couteau	Soudeuse semi-automatique	Soudeuse industrielle semi-automatique	Soudeuse industrielle automatique	Pince à souder	Pince grande puissance
Plastique à souder	PE/PP	PE/PP	PE/PP	PE/PP	PE/PP	PE/PP	PE/PP complexes
À partir de rouleaux	Non	Oui	Oui	Oui	Oui	Non	Non
À partir de sacs	Oui	Oui	Oui	Oui	Oui	Oui	Oui
Coupe	Non	Oui	Oui	Oui	Oui	Non	Non
Largeur de soudure (mm)	200 à 500 *	235 à 420 *	300 à 400 *	320 à 820 *	320 à 820 *	150	400 à 600 *

* Autres dimensions, nous consulter.

PE = Polyéthylène

PP = Polypropylène

Sélection Cenpac



Sac plastique plat transparent 100 µ

Adapté aux produits lourds et volumineux !

- En polyéthylène basse densité (PEBD) 100 µ.
- Fermeture par soudure, lien, ruban adhésif, agrafe...
- Apte au contact alimentaire.

Code	Dimensions l x h (mm)	Sacs / colis	Prix € H.T. le colis		
			1 et +	3 et +	5 et +
605963	70 x 100	5000	188,29	169,46	160,05
605726	80 x 120	5000	206,33	185,70	175,38
606043	100 x 200	4000	228,49	205,64	194,22
619964	120 x 180	2000	124,35	111,92	105,70
606045	150 x 250	2000	142,39	128,15	121,03
605731	180 x 250	1000	98,02	88,22	83,32
606048	200 x 300	1000	132,61	119,35	112,72
606049	220 x 360	500	72,44	65,20	61,57
606050	250 x 400	500	86,08	77,47	73,17
606051	300 x 480	500	110,13	99,12	93,61
606052	350 x 550	500	165,53	148,98	140,70
606053	400 x 600	300	122,32	110,09	103,97
606054	450 x 700	300	160,04	144,04	136,03
606055	500 x 800	250	157,55	141,80	133,92
605737	550 x 900	100	76,32	68,69	64,87
606056	600 x 1000	150	126,15	113,54	107,23
605739	700 x 1500	100	125,31	112,78	106,51
606057	800 x 1100	100	161,40	145,26	137,19
605740	850 x 1300	100	152,36	137,12	129,51
605741	1000 x 1500	100	211,58	190,42	179,84

Soudeuse économique

Pour petites cadences !

- Soudure par impulsion sans temps de préchauffe.
- Pour les sacs et sachets en polyéthylène (PE) et le polypropylène (PP).
- Réglages simples par potentiomètre (temps de soudure).

Code	Capacité soudure (mm)	Poids pince (kg)	Largeur soudure (mm)	Épaisseur max. (µ)	Alimentation	Prix € H.T. l'unité
568070	200	3,6	2	2 x 150	230 V mono / 350 W	154,00
378286	300	5	2	2 x 150	230 V mono / 350 W	180,00
565719	400	6	2	2 x 150	230 V mono / 350 W	231,00
405608	500	7,7	2	2 x 150	230 V mono / 350 W	267,00

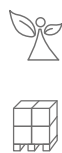

Soudeuse économique à couteau

Pour petites et moyennes cadences !

- Productivité : soudure par impulsion sans temps de préchauffe.
- Découpe nette : curseur de coupe intégré pour souder et couper la gaine.
- Réglages simples par potentiomètre (temps de soudure).

Code	Capacité soudure (mm)	Poids pince (kg)	Épaisseur max. (µ)	Puissance (W)	Alimentation	Prix € H.T. l'unité
600203	235	5	2 x 150	165	220 V	264,00
600206	320	7,2	2 x 150	280	220 V	304,00
600209	420	9	2 x 150	420	220 V	345,00



Accessoires pour soudeuse économique à couteau

Code	Désignation	Prix € H.T. l'unité
Pour soudeuse 600203		
611711	Plateau de travail	44,00
611707	Dérouleur de gaine 235 mm	53,00
Pour soudeuse 600206		
611712	Plateau de travail	56,00
611709	Dérouleur de gaine 320 mm	65,00
Pour soudeuse 600209		
611714	Plateau de travail	63,00
611710	Dérouleur de gaine 420 mm	78,00



plateau

dérouleur



Soudeuse semi-automatique

Pour petites et moyennes cadences !

- Soudure par impulsion fixe sans temps de préchauffe.
- Découpe nette : curseur de coupe intégré pour souder et couper de la gaine.
- Large choix de matières soudables.
- Réglages simples par potentiomètre (temps de soudure).
- Verrouillage magnétique : aucune pression manuelle.

Code	Capacité soudure (mm)	Poids pince (kg)	Largeur soudure (mm)	Épaisseur max. (µ)	Alimentation	Prix € H.T. l'unité
375190	300	6	2	2 x 150	230 V mono / 500 W	400,00
517554	400	7,3	2	2 x 150	230 V mono / 500 W	480,00



Accessoires pour soudeuse semi-automatique

Code	Désignation	Prix € H.T. l'unité
Pour soudeuse 375190		
595770	Plateau de travail 386 x 279 x 90 mm	87,00
595773	Dérouleur de gaine 300 mm	96,00
Pour soudeuse 517554		
595772	Plateau de travail 484 x 279 x 90 mm	96,00
595774	Dérouleur de gaine 400 mm	105,00



plateau de travail



dérouleur de gaine

Sélection Cenpac



ÉCONOMIQUE



Gaine transparente en plastique

Pour emballer vos produits légers dans des sachets à vos dimensions, simplement et rapidement !

- En polyéthylène basse densité (PEBD).
- Thermosoudable avec une soudeuse manuelle.
- À utiliser avec un dérouleur pour gaines.
- Apte au contact alimentaire.

Pour les produits légers - Épaisseur 50 µ

Code	Dimensions l (mm) x L (m)	Poids (kg)	Rouleaux / colis	Prix € H.T. le colis		
				1	2	3 et +
592251	40 x 350	1,3	1	17,89	15,21	14,31
592252	60 x 350	2	1	28,61	24,32	22,89
592253	80 x 700	5,2	1	51,68	43,93	41,34
592254	100 x 700	6,5	1	64,31	54,66	51,45
592255	120 x 700	7,8	1	71,78	61,01	57,42
592257	160 x 700	10,4	1	91,88	78,10	73,50
592259	200 x 700	13	1	105,08	89,32	84,06
592260	220 x 700	14,3	1	115,99	98,59	92,79
592261	250 x 700	16,3	1	124,04	105,43	99,23
592264	300 x 700	19,5	1	143,56	122,03	114,85
592265	350 x 700	22,8	1	164,23	139,60	131,38
592266	400 x 700	26	1	183,75	156,19	147,00
592267	450 x 390	16,3	1	124,04	105,43	99,23
592268	500 x 390	18,1	1	137,81	117,14	110,25
592269	600 x 390	21,8	1	159,63	135,69	127,70
592271	800 x 390	29	1	217,06	184,50	173,65

Pour les produits abrasifs, coupants et lourds - Épaisseur 100 µ

Code	Dimensions l (mm) x L (m)	Poids (kg)	Rouleaux / colis	Prix € H.T. le colis		
				1	2	3 et +
590122	60 x 350	4	1	47,38	40,27	37,90
590123	80 x 350	5,3	1	54,55	46,37	43,64
590124	100 x 350	6,6	1	66,05	56,14	52,84
590125	120 x 350	7,9	1	82,51	70,13	66,01
590127	140 x 350	9,3	1	83,20	70,72	66,56
590128	160 x 350	10,6	1	88,32	75,07	70,66
590129	180 x 350	11,9	1	102,78	87,36	82,22
590130	200 x 350	13,3	1	106,81	90,79	85,45
590131	220 x 350	14,6	1	116,57	99,08	93,26
590159	250 x 350	16,6	1	125,18	106,40	100,14
590161	300 x 350	19,9	1	148,16	125,94	118,53
590162	350 x 350	23,2	1	170,54	144,96	136,43
590163	400 x 350	26,5	1	187,77	159,60	150,22
590165	500 x 195	18,8	1	133,79	113,72	107,03
590166	600 x 195	22,6	1	163,65	139,10	130,92
590167	700 x 195	26,4	1	199,83	169,86	159,86
590170	800 x 195	30,1	1	217,06	184,50	173,65
590173	1000 x 150	29,4	1	193,52	164,49	154,82

Pour les produits très lourds - Épaisseur 150 µ

Code	Dimensions l (mm) x L (m)	Poids (kg)	Rouleaux / colis	Prix € H.T. le colis		
				1	2	3 et +
592278	120 x 233	7,8	1	74,66	63,46	59,73
592280	160 x 233	10,4	1	89,58	76,14	71,66
592282	200 x 233	13	1	104,51	88,83	83,61
592283	220 x 233	14,3	1	113,70	96,65	90,96
592284	250 x 233	16,3	1	125,18	106,40	100,14
592286	300 x 233	19,5	1	147,00	124,95	117,60
592287	350 x 233	22,8	1	166,52	141,54	133,22
592288	400 x 233	26	1	183,75	156,19	147,00
592290	500 x 130	18,2	1	135,52	115,19	108,42
592291	600 x 130	21,8	1	163,09	138,63	130,47
592292	700 x 130	25,4	1	188,34	160,09	150,67
592293	800 x 130	29	1	213,61	181,57	170,89
592294	900 x 100	25,1	1	172,26	146,42	137,81
592295	1000 x 100	27,9	1	195,46	166,14	156,37



Pince à souder

Pour la fermeture des sachets !

- S'utilise avec les sachets polyéthylène (PE) et polypropylène (PP).
- Facile à utiliser : une pression de quelques secondes suffit pour fermer un sachet.
- Légère et maniable : 780 grammes.

Code	Longueur soudure (mm)	Dimensions L x l x h (mm)	Épaisseur max. du film (µ)	Puissance (W)	Prix € H.T. l'unité
600239	150	180 x 170 x 70	2 x 100	35	182,00



Soudreuse industrielle semi-automatique

Fiable et robuste !

- Simple d'utilisation : déclenchement automatique du cycle de soudure dès que le bras est en position fermée.
- Soudure performante : le verrouillage magnétique assure une pression constante.

Code	600212	600213	600214	600215
Longueur soudure (mm)	320	420	620	820
Épaisseur max. du film (µ)	2 x 150	2 x 150	2 x 150	2 x 150
Dimensions L x l x h (mm)	460 x 200 x 270	560 x 200 x 270	760 x 200 x 270	960 x 200 x 270
Puissance (W)	450	600	750	1300
Poids (kg)	13	15	21	28
Prix € H.T. l'unité	787,00	927,00	1 153,00	1 678,00



Soudreuse industrielle automatique

Pour une productivité maximale !

- Confort opérateur : abaissement automatique du bras actionné par la pédale fournie.
- Déclenchement automatique du cycle de soudure dès que le bras est en position fermée.
- Une fois la soudure effectuée le bras se relève automatiquement.
- Soudure qualitative et performante : le verrouillage magnétique assure une pression constante.

Code	600216	600217	600218	600219
Longueur soudure (mm)	320	420	620	820
Épaisseur max. du film (µ)	2 x 150	2 x 150	2 x 150	2 x 150
Dimensions L x l x h (mm)	460 x 200 x 270	560 x 200 x 270	760 x 200 x 270	960 x 200 x 270
Puissance (W)	450	600	750	1300
Poids (kg)	13	15	21	28
Prix € H.T. l'unité	1 153,00	1 349,00	1 668,00	1 874,00

Kit accessoires pour soudeuses industrielles

Pour un poste de travail sur-mesure !

- Différents accessoires pour adapter votre soudeuse à vos besoins.
- Chaque kit est composé d'un plateau de travail, d'un support à pédale et d'un support pour rouleau.
- Quatre longueurs de soudure disponibles.

Code	Longueur soudure (mm)	Prix € H.T. le kit
632578	320	480,00
632582	420	515,00
632583	620	560,00
632584	820	799,00



Pince à souder grande puissance

Pour les sacs épais et de grande taille !

- Puissante : soudure de qualité assurée pour des épaisseurs jusqu'à 2 x 300 µ.
- Simple d'utilisation : déclenchement automatique de la soudure en position fermée.
- Légère et mobile : 3 kg.
- Générateur pour pince grande puissance (vendu séparément) : coupe circuit et rhéostat pour la durée de soudure.
- Puissance : 1 500 W ; consommation : 0,1 kWh ; poids : 7 kg ; alimentation : 220 V.

Code	Longueur soudure (mm)	Dimensions L x l x h (mm)	Épaisseur max. du film (µ)	Prix € H.T. l'unité
Pince à souder grande puissance				
600236	400	415 x 370 x 115	2 x 300	590,00
600237	600	660 x 370 x 115	2 x 300	640,00
Générateur				
600238	-	-	-	650,00



pince à souder 400 et 600 mm



+ PRODUIT

Prenez soin de vous lorsque vous manœuvrez un transpalette !
Formations aux bons gestes et postures p. 274-275

287€HT
 le transpalette

voir page 277



TRANSPALETTE 2,5 TONNES

Pour un usage courant !

- Transpalette équipé de graisseurs et d'un contrôle de descente de série.
- Double galets en polyuréthane (PU) de diamètre 80 mm qui permettent l'entrée et la sortie sous la palette.
- Roues directrices en polyuréthane (PU) de diamètre 180 mm.
- Timon 3 positions : montée, descente, neutre.

Code	Charge utile (kg)	Dimensions fourche L x l (mm)	Écartement ext. fourche (mm)	Hauteur min. / max. (mm)	Poids (kg)	Prix € H.T. le transpalette
619590	2500	1150 x 150	540	80/200	70	287,00



MANUTENTION ET TRANSPORT DE CHARGE

SOMMAIRE

FORMATIONS
GESTES
ET POSTURES

A partir
de la page
274



GUIDE CONSEIL
TRANSPALETTES

Page
276



TRANSPALETTES
STANDARD

Page
277



TRANSPALETTES
SPÉCIFIQUES
ET ERGONOMIQUES

A partir
de la page
278

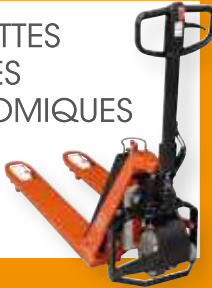

GERBEURS
ET TABLES
ÉLEVATRICES

Page
280



TRANSPALETTES
PESEUR
ET PÈSE-PALETTE

Page
281



CHARIOTS DE
MANUTENTION

A partir
de la page
282



ROLLS ET
CHARIOTS
DE PRÉPARATION

A partir
de la page
288

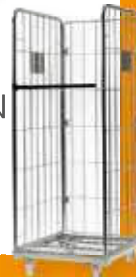

GUIDE CONSEIL
TMS

Page
290



GUIDE CONSEIL
DIABLES

Page
291



DIABLES
PLIABLES

A partir
de la page
291



CONVOYEURS

A partir
de la page
294



Vous satisfaire : **notre OBJECTIF QUOTIDIEN !**



99%

de clients satisfaits*
*Enquête INIT 12/2019.



9001

Certification AFAQ
Qualité



14001

Certification AFAQ
Environnement



UNE PROBLÉMATIQUE GRANDISSANTE...

1^{ère} cause de maladies professionnelles en France et en Europe, les **Troubles Musculo-Squelettiques (T.M.S.)** représentent aujourd'hui **87% des maladies professionnelles.**

DE QUOI PARLE-T-ON ?

Les **troubles musculo-squelettiques (T.M.S.)** résultent d'un déséquilibre entre les capacités physiques du corps et les sollicitations/contraintes auxquelles il est exposé.

Les parties du corps les plus fréquemment atteintes sont : le dos, le poignet, l'épaule et le coude.

QUELS SONT LES PRINCIPAUX FACTEURS DE RISQUES ?

Les **principaux facteurs de risques que nous pouvons recenser :**

- La répétition intense de mêmes gestes.
- Les efforts excessifs tels que le port de charges lourdes.
- Le travail nécessitant des gestes précis et fins.
- Les postures inconfortables ou maintenues pendant de longues périodes.
- Les contraintes psychosociales et les facteurs individuels liés au salarié lui-même : son âge, une fragilité physique.

Pour plus d'informations, reportez-vous à la page 290 de ce catalogue.



AMÉLIOREZ SIMULTANÉMENT LE BIEN-ÊTRE DE VOS EMPLOYÉS ET VOTRE PRODUCTIVITÉ !

Les **T.M.S.** ont des causes multiples, mais l'activité professionnelle joue fréquemment un rôle dans leur survenue, leur maintien ou leur aggravation.

Non traités, ils peuvent entraîner une baisse de performance et une augmentation du taux d'absentéisme.



NOTRE MISSION : VOUS APPORTER DES SOLUTIONS SUR-MESURE

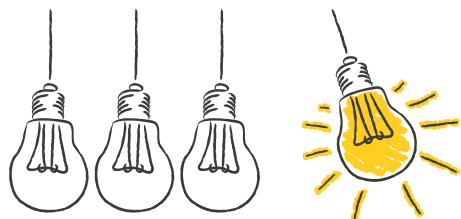

Nous vous proposons **deux modules de formation** 50% pratique, 50% didactique (descriptif ci-contre) sur les gestes et postures à adopter pour lutter efficacement contre les T.M.S.

Les formations, en partenariat avec un organisme spécialisé en prévention santé sont **dispensées par des ostéopathes diplômés** ou des **formateurs spécialisés** en gestes et postures.

Présents sur toute la France, ils interviennent directement sur site.

Pour toute information complémentaire, nos équipes sont à votre écoute au **0 825 014 015** (0,12 €/ht/min).

DEUX ATELIERS DE FORMATION

POUR ÉTUDIER ET PRÉVENIR LES RISQUES QUEL QUE SOIT VOTRE SECTEUR D'ACTIVITÉ.

Possibilité de prise en charge sur le plan de formation de votre entreprise.
Renseignez-vous auprès de votre opérateur de compétences (OPCO) !

FORMATION **TOUT PUBLIC** RÉVEIL MUSCULAIRE

L'échauffement du corps !

OBJECTIFS DE LA FORMATION

- › Améliorer les conditions et la qualité de vie au travail.
- › Augmenter la performance du personnel.
- › Étudier le fonctionnement des composants du corps.
- › Comprendre les bienfaits des échauffements au quotidien.
- › Connaître les différents gestes qui permettent un échauffement musculaire adapté.

DÉROULÉ DE LA FORMATION

Audit (4h)

- › Analyse du besoin au sein de l'entreprise du client.
- › Diagnostic des problèmes rencontrés.
- › Rencontre avec les collaborateurs.
- › Conception d'un support basé sur l'analyse de plusieurs postes.

Réunion de présentation (1h)

- › Élaboration d'un projet de formation sur-mesure : objectifs, contenu, dispositif à mettre en place.

Formation réveil musculaire (4h) - 10 participants

La formation aborde les points suivants :

- › Introduction sur les T.M.S. et pathologies existantes.
- › Notions d'anatomie et biomécanique.
- › Facteurs de risques et pathologies du travail.
- › Démonstrations et explications détaillées des échauffements.
- › Pratique collective d'une routine quotidienne.

Suivi réveil musculaire (3 sessions de 1h) dans les mois qui suivent la formation - 10 participants*

- › Vérifier la bonne application du dispositif (mise en pratique et acquisition des bons gestes).

Moyens utilisés :

- › Interaction permanente entre le formateur et les participants.
- › Mise en situation des participants.
- › Conseils adaptés à leur activité.
- › Support de formation offert en fin de session.

Code	Désignation	Prix € H.T la formation
634022	Pack Formation réveil musculaire pour 10 participants Audit/Réunion/Formation/Suivis + Kit de communication OFFERT	1 980,00
* Pour former plus de 10 participants : prenez le pack 634022 auquel vous ajoutez les options 634026 et/ou 634027		
634026	Option Formation réveil musculaire pour 10 participants supplémentaires	590,00
634027	Option Suivi réveil musculaire pour 10 participants supplémentaires	160,00

FORMATION GESTES ET POSTURES

Adoptez les bons gestes !

PUBLIC :
Pour toute personne manipulant des charges et/ou effectuant des gestes répétitifs.

OBJECTIFS DE LA FORMATION

- › Étudier et prévenir les risques d'apparition de maladies professionnelles et d'accidents du travail.
- › Étudier et appliquer les principes d'ergonomie sur les postes de travail de l'entreprise.
- › Former les participants sur les réflexes et gestes à adopter dans la manipulation de charges.
- › Améliorer les conditions et la qualité de vie au travail.

DÉROULÉ DE LA FORMATION

Audit (4h)

- › Analyse du besoin au sein de l'entreprise du client.
- › Diagnostic des problèmes rencontrés.
- › Rencontre avec les collaborateurs.
- › Conception d'un support basé sur l'analyse de plusieurs postes.

Formation Gestes et postures (4h) - 10 participants*

- › Introduction sur les T.M.S. et pathologies du travail.
- › Notions d'anatomie et biomécanique.
- › Étude des postes de travail (positions de manutention).
- › Principes d'économie d'efforts et de sécurité physique.
- › Entraînement aux bons gestes.

Moyens utilisés :

- › Interaction permanente entre le formateur et les participants.
- › Mise en situation des participants.
- › Apprendre de nouvelles postures.
- › Support de formation offert en fin de session.

Code	Désignation	Prix € H.T la formation
634024 + 634025	Pack Formation gestes et postures Audit/Formation pour 10 participants	1 180,00
* Pour former plus de 10 participants : prenez le pack 634024 + 634025 auquel vous ajoutez l'option 634025		
634025	Option Formation gestes et postures pour 10 participants supplémentaires	590,00



Nos packs formation sont prévus pour 10 participants.
Au-delà, ajoutez l'option de formation 10 participants autant de fois que nécessaire pour former vos équipes !





TRANSPALETTES

Le transpalette est un investissement indispensable pour les entreprises ayant des activités de manutention. Le gain de temps qu'il procure pour le déplacement de charges et leur stockage est important.

Il existe plusieurs types de transpalettes :

Le transpalette manuel



Matériau du châssis

- **Acier** : utilisation standard en industrie
- **Inox** : milieux humides et corrosifs, recommandé en agro-alimentaire

Hauteur de levée

- 200 mm en utilisation standard

Longueur des fourches

- 800 mm pour les palettes courtes
- 1 150 mm pour les palettes Europe

Capacité de charge

- Jusqu'à 3 tonnes pour les transpalettes à hauteur de levage de 200 mm
- Jusqu'à 1 tonne pour les hautes levées

Matériau des roues et des galets

- **Nylon** : sols durs, port de charges lourdes
- **Caoutchouc** : silencieux, bonne adhérence sur sols mouillés et/ou glissants
- **Polyuréthane** : silencieux et souple à l'usage
- **Vulkollan** : silencieux, haute résistance à l'usure, ne laisse pas de traces sur les revêtements plastique

Le transpalette semi-électrique

Les transpalettes semi-électriques possèdent un dispositif de levée électrique mais le déplacement et la levée se font manuellement.



Le transpalette électrique

Les transpalettes électriques permettent la levée et le déplacement des charges de manière totalement automatique. Les gains de productivité avec ce type de transpalettes sont importants, l'opérateur étant totalement assisté pour effectuer ses tâches.



DIMENSIONS (en mm)

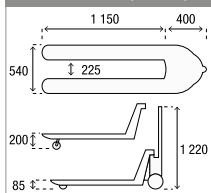

double galets en polyuréthane



Transpalette à levée rapide 2,5 tonnes

Ergonomique !

- Châssis renforcé, monté sur roues directrices en polyuréthane de diamètre 200 mm et double galets polyuréthane (PU).
- Pompe hydraulique avec un système d'étanchéité.
- Timon 3 positions.
- Levée rapide jusqu'à 150 kg : 2 coups de timon pour lever la palette du sol.



Code	Charge utile (kg)	Dimensions fourche L x l (mm)	Écartement ext. fourche (mm)	Hauteur min. / max. (mm)	Poids (kg)	Prix € H.T. le transpalette
625234	2500	1150 x 160	540	85/200	70	549,00

DIMENSIONS (en mm)

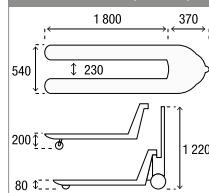

Transpalette avec fourches longues

Pour vos palettes les plus longues !

- Châssis et fourches en acier avec système hydraulique de levage.
- Roues directrices de diamètre 180 mm et double galets de diamètre 80 mm en polyuréthane (PU).
- Timon à 3 positions : montée, descente, neutre.



Code	Charge utile (kg)	Dimensions fourche L x l (mm)	Écartement ext. fourche (mm)	Hauteur min. / max. (mm)	Poids (kg)	Prix € H.T. le transpalette
624779	2000	1800 x 155	540	80/200	91	789,00

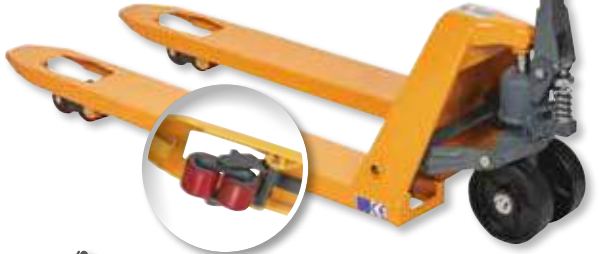
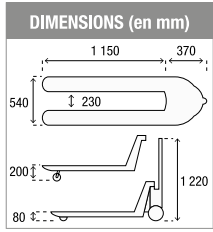

double galets en polyuréthane

Transpalette 2 tonnes

Économique !

- Pompe hydraulique en acier, valve de sécurité en cas de surcharge.
- Roues directrices de diamètre 180 mm et double galets de diamètre 80 mm en polyuréthane (PU).
- Timon à 3 positions : montée, descente, neutre.
- Manipulation facile.



Code	Charge utile (kg)	Dimensions fourche L x l (mm)	Écartement ext. fourche (mm)	Hauteur min. / max. (mm)	Poids (kg)	Prix € H.T. le transpalette
625471	2000	1150 x 155	540	80/200	65	269,00

Sélection Cenpac



Transpalette 2,5 tonnes

Pour un usage courant !

- Transpalette équipé de graisseurs et d'un contrôle de descente en série.
- Double galets en polyuréthane (PU) de diamètre 80 mm qui permettent l'entrée et la sortie sous la palette.
- Roues directrices en polyuréthane (PU) de diamètre 180 mm.
- Timon 3 positions : montée, descente, neutre.

Code	Charge utile (kg)	Dimensions fourche L x l (mm)	Écartement ext. fourche (mm)	Hauteur min. / max. (mm)	Poids (kg)	Prix € H.T. le transpalette
619590	2500	1150 x 150	540	80/200	70	287,00

* TÜV - Organisme accrédité de certification qui réalise les tests sur les produits en accord avec la réglementation et en appliquant les procédures d'essai en vigueur.



Transpalette 2,5 tonnes avec fourches courtes

Pour manœuvrer dans les endroits confinés : camions, monte-charges !

- Double galets en polyuréthane (PU) de diamètre 80 mm.
- Roues directrices en polyuréthane (PU) de diamètre 180 mm.
- Timon 3 positions : montée, descente, neutre.

Code	Charge utile (kg)	Dimensions fourche L x l (mm)	Écartement ext. fourche (mm)	Hauteur min. / max. (mm)	Poids (kg)	Prix € H.T. le transpalette
619591	2500	800 x 155	540	80/200	63	545,00



Transpalette standard 2,5 tonnes

Maniable grâce à un poids allégé !

- Pare-choc aéré évitant toute rétention d'humidité, source de corrosion.
- Robuste : tête de tablier et longerons renforcés.
- Double galets en polyuréthane (PU) de diamètre 70 mm.
- Roues directrices en caoutchouc de diamètre 200 mm.
- Timon 3 positions : montée, descente, neutre.

Code	Charge utile (kg)	Dimensions fourche L x l (mm)	Écartement ext. fourche (mm)	Hauteur min. / max. (mm)	Poids (kg)	Prix € H.T. le transpalette
578327	2500	1150 x 150	525	85/200	65	495,00





traction électrique

TOYOTA

MATERIAL HANDLING

Transpalette semi-électrique

Levée manuelle, traction électrique !

- Fabriqué en acier, peinture époxy haute qualité.
- Ergonomique : la traction électrique supprime toute tension sur les bras, les épaules et le dos.
- Les nombreux graisseurs facilitent l'entretien et contribuent à prolonger la durée de vie du transpalette.
- Double-galets de diamètre 85 mm, et roues directrices de diamètre 175 mm en polyuréthane (PU).
- Poignée en polymère pour une prise ergonomique, protégeant les mains des contraintes thermiques.
- Direction souple et pérenne.
- Freinage en douceur par électro-frein, conçu pour sol ferme et nivelé.
- Bouts de fourches renforcés et conçus pour une meilleure pénétration des tunnels de palette.
- Équipements de sécurité intégrés : clé d'arrêt d'urgence, bouton de sécurité anti-coincement, switch sur le timon pour vitesse lente ou rapide.
- Chargeur intégré et câble de charge fourni.
- Commandes facilement accessibles en bout de doigts.
- Batteries 2 x 12V/24Ah fournies.



Code	Charge utile (kg)	Dimensions fourche L x l (mm)	Écartement ext. fourche (mm)	Hauteur min. / max. (mm)	Poids (kg)	Prix € H.T. le transpalette
617369	1000	1150 x 156	520	85/200	107	2 970,00



TOYOTA

MATERIAL HANDLING

Transpalette semi-électrique haute levée

Maintenez la charge à votre hauteur !

Roues directrices et galets en caoutchouc, nylon ou powerthane sur demande.

- Fabriqué en acier, peinture époxy haute qualité.
- Ergonomique : grâce à la cellule de mise à niveau, les fourches montent et descendent automatiquement à votre hauteur ergonomique de travail.
- Capteurs en position basse minimum pour éviter l'écrasement des pieds.
- Sécurisation en position haute grâce aux 4 patins à chaque extrémité du ciseau.
- Double-galets de diamètre 85 mm en nylon, et roues directrices de diamètre 175 mm en polyuréthane (PU).
- Poignée en polymère pour une prise ergonomique, protégeant les mains des contraintes thermiques.
- Direction souple et pérenne.



Code	Charge utile (kg)	Dimensions fourche L x l (mm)	Écartement ext. fourche (mm)	Hauteur min. / max. (mm)	Poids (kg)	Prix € H.T. le transpalette
617370	1000	1190 x 160	560	90/800	140	4 900,00



Pour **VOUS**

170
Experts
à votre service

+ 5 500
références
en stock

52 000
m² d'espace
de stockage

www.cenpac.fr

Transpalette manuel 2,3 tonnes

Robuste et ergonomique !

- Fabriqué en acier, peinture époxy haute qualité.
- Les nombreux graisseurs facilitent l'entretien et contribuent à prolonger la durée de vie du transpalette.
- Double galets de diamètre 85 mm et roues directrices de diamètre 175 mm en polyuréthane (PU).
- Poignée en polymère pour une prise ergonomique, protégeant les mains des contraintes thermiques.
- Direction souple et pérenne.
- La commande des fourches permet une descente contrôlée et sans à-coups.
- Commande des fourches facilement accessible en bout de doigts.
- Bouts de fourches renforcés et conçus pour une meilleure pénétration des tunnels de palette.
- Soudure du châssis garantie 99 ans, groupe garanti 5 ans.

Code	Désignation	Charge utile (kg)	Dimensions fourche L x l (mm)	Écartement ext. fourche (mm)	Hauteur min. / max. (mm)	Poids (kg)	Prix € H.T. le transpalette
617363	Standard	2300	1150 x 156	520	85/200	63	799,00
617364	Fourches courtes	2300	800 x 156	520	85/200	56	789,00
617365	Fourches longues	2300	1520 x 156	520	85/200	93	1 049,00
617366	Fourches longues	2300	1830 x 156	520	85/200	115	1 490,00



TOYOTA

MATERIAL HANDLING



PRODUIT

Réduit de 67% l'effort au démarrage !



assistance au démarrage



TOYOTA

MATERIAL HANDLING

Transpalette Pro Lifter

Avec assistance au démarrage !

- Fabriqué en acier, peinture époxy haute qualité.
- Ergonomique : une liaison entre le timon et les roues directrices effectue un transfert de force depuis le mouvement du timon aux roues afin de faire avancer le transpalette.
- Les nombreux graisseurs facilitent l'entretien et contribuent à prolonger la durée de vie du transpalette.
- Double-galets de diamètre 85 mm en polyuréthane (PU) et roues directrices de diamètre 175 mm en Powerthane.
- Bouts de fourches renforcés et conçus pour une meilleure pénétration des tunnels de palette.
- Poignée en polymère pour une prise ergonomique, protégeant les mains des contraintes thermiques.
- Direction souple et pérenne.
- Commandes des fourches et du Pro Lifter facilement accessible en bout de doigts.

Code	Charge utile (kg)	Dimensions fourche L x l (mm)	Écartement ext. fourche (mm)	Hauteur min. / max. (mm)	Poids (kg)	Prix € H.T. le transpalette
617367	2300	1150 x 156	520	85/200	75	1 190,00



TOYOTA

MATERIAL HANDLING

Transpalette Quick Lift

Avec levée rapide !

- Fabriqué en acier, peinture époxy haute qualité.
- Les nombreux graisseurs facilitent l'entretien et contribuent à prolonger la durée de vie du transpalette.
- Avec la levée rapide Quick Lift, gagnez en productivité : avec deux coups de pompes seulement, vous pouvez déplacer une charge faible à moyenne.
- Bouts de fourches renforcés et conçus pour une meilleure pénétration des tunnels de palette.
- Double-galets de diamètre 85 mm et roues directrices de diamètre 175 mm, en polyuréthane (PU).
- Poignée en polymère pour une prise ergonomique, protégeant les mains des contraintes thermiques.
- Direction souple et pérenne.
- Soudure du châssis garantie 99 ans, groupe garanti 5 ans.

Code	Charge utile (kg)	Dimensions fourche L x l (mm)	Écartement ext. fourche (mm)	Hauteur min. / max. (mm)	Poids (kg)	Prix € H.T. le transpalette
617368	2300	1150 x 156	520	85/200	63	869,00

Transpalette peseur 2 tonnes

Véritable balance mobile pour déterminer et vérifier le poids de vos palettes !

- En acier époxy, 4 capteurs inox IP65.
- Galets polyuréthane (PU) de diamètre 70 mm.
- Graduation : 1 décimale.
- Capacité de pesage : 2 000 kg.
- Précision de lecture : 500 g.
- Température d'utilisation : +5°C à +40°C.
- Batterie rechargeable 6 V 4 Ah, alimentation secteur 110 V - 240 V AC/DC.
- Deux modèles : avec ou sans imprimante.
- Papier pour l'imprimante : code 622334 vendu sur cenpac.fr.

Code	Imprimante	Charge utile (kg)	Dimensions fourche L x l (mm)	Écartement ext. fourche (mm)	Hauteur min. / max. (mm)	Poids (kg)	Prix € H.T. le transpalette
612397	non	2000	1160 x 160	540	75/195	88	1 130,00
612407	oui	2000	1160 x 160	540	75/195	88	1 230,00



indicateur de charge électronique inclus



612397



avec imprimante



612407



Pèse-palette 2 tonnes

Pour le pesage de vos palettes !

- En acier époxy, 4 capteurs inox IP66.
- Mobile : poignée de transport, 2 roues.
- Fonctions : pesage, tarage, comptage de pièces, totalisation, sortie RS232.
- Capacité de pesage : 2 000 kg.
- Précision bi-échele : 0-600 kg = 200 g / 600-2 000 kg = 500 g.
- Température d'utilisation : +10°C à +40°C.
- Batterie rechargeable 6 V 5 Ah, alimentation secteur 110 V - 240 V AC/DC.
- Indicateur avec fixation murale.

Code	Charge utile (kg)	Dimensions fourche L x l (mm)	Écartement ext. fourche (mm)	Poids (kg)	Prix € H.T. le pèse-palette
612447	2000	1200 x 160	920	45	999,00



indicateur avec fixation murale



Transpalette haute levée 1 tonne

Combine les avantages d'un transpalette et d'une table élévatrice !

- Modèle manuel (code 578331) : système hydraulique de levage à 1 vérin.
- Modèle électrique (code 625228) : batterie 12 V, commande de montée électrique par bouton poussoir.
- Indicateur de batterie.
- Temps de charge : 8 heures.
- Autonomie : 5 à 6 heures.
- Visibilité dégagée de l'opérateur.
- Vérin télescopique surdimensionné.
- Pompe de forte capacité, 2 vitesses de montée selon la charge.
- Pompe étanche avec limiteur de pression.
- Vitesse de descente modulable.
- Galets polyuréthane (PU) simple de diamètre 75 mm.
- Roues directrices de diamètre 180 mm en caoutchouc pour le modèle manuel et en polyuréthane (PU) pour l'électrique.

Code	Charge utile (kg)	Dimensions fourche L x l (mm)	Écartement ext. fourche (mm)	Hauteur min. / max. (mm)	Poids (kg)	Prix € H.T. le transpalette
578331	1000	1170 x 160	540	85/800	125	849,00
625228	1000	1190 x 160	540	85/800	150	2 200,00



sabots de sécurité





+ **PRODUIT**
Robuste !

631003

615421



Chariot à double plateau

Polyvalent !

- Se manie facilement grâce aux deux roues fixes et aux deux roues pivotantes de diamètre 125 mm.
- Plateaux en acier avec revêtement antidérapant et pare-chocs de protection.
- Livré démonté.

Code	Dimensions plateau L x l (mm)	Dim. hors-tout L x l x h (mm)	Charge max. (kg)	Poids (kg)	Prix € H.T.* le chariot	Prix € H.T.* dont éco-contribution
631003	730 x 470	730 x 470 x 990	250	19,7	128,00	1,97
615421	610 x 920	900 x 600 x 995	300	31,5	165,00	3,20



Chariot d'atelier 500 kg

Véritable établi mobile, très robuste !

- Construction en tube carré de forte section entièrement mécano-soudée.
- Plateaux médium d'épaisseur 16 mm.
- Roues en caoutchouc de diamètre 200 mm : 2 fixes + 2 pivotantes.
- Livré monté, prêt à l'emploi.

Code	Dimensions plateau L x l (mm)	Dim. hors-tout L x l x h (mm)	Poids (kg)	Prix € H.T.* le chariot	Prix € H.T.* dont éco-contribution
581227	1060 x 710	1180 x 715 x 880	48	357,00	4,80
581228	1260 x 815	1380 x 815 x 880	56	399,00	5,60



+ **PRODUIT**
Légèreté et solidité !

bac amovible en option : nous consulter



Chariot plastique 250 kg

Pour les milieux humides, médicaux et alimentaires !

- 100% non toxique et sans phtalates.
- Résiste à des températures allant de -20°C à +140°C.
- Composition :
 - 2/3 plateaux en polypropylène (PP) et fibre de verre de 16 mm renforcée, à rebord de 30 mm pour contenir les objets.
 - Quatre montants en aluminium renforcés, 2 barres de poussée et 4 roues pivotantes de diamètre 100 mm dont 2 avec frein.
- Apte au contact alimentaire.

Code	Nombre de plateaux	Dimensions plateau L x l (mm)	Dim. hors-tout L x l x h (mm)	Poids (kg)	Prix € H.T.* le chariot	Prix € H.T.* dont éco-contribution
604595	2	680 x 450	850 x 480 x 950	11,0	169,00	1,54
604594	3	680 x 450	850 x 480 x 1000	11,5	189,00	1,61
604591	2	915 x 520	1100 x 520 x 950	15,0	199,00	2,10
604588	3	915 x 520	1100 x 520 x 1020	19,0	239,00	2,66



bords antichute

plateau antidérapant



Chariot plastique 150 kg

Avec bords antichute !

- Plateau en polypropylène (PP), armature en acier zingué.
- Deux roues fixes et deux pivotantes sans frein, diamètre 100 mm.
- Charge maximum par plateau : 75 kg.
- Muni de quatre patins antidérapants sur chaque plateau.
- Livré démonté, montage facile.

Code	Dimensions plateau L x l (mm)	Dim. hors-tout L x l x h (mm)	Poids (kg)	Prix € H.T.* le chariot	Prix € H.T.* dont éco-contribution
618793	720 x 485	720 x 485 x 900	17	195,00	2,52

* Les prix indiqués sur nos catalogues s'entendent sous réserve de modifications liées au décret n° 2012-22 du 06-01-2012 sur l'application d'une éco-contribution dans le cadre du recyclage et de la revalorisation des déchets mobiliers.

 Sélection Cenpac

Chariot à dossier rabattable Prestar®

Top qualité !

- En acier laqué coloris blanc (2 couches de peinture).
- Plateau renforcé recouvert d'un tapis antidérapant.
- Mécanisme anti-pincement à la base du dossier.
- Ergonomie de travail : hauteur de dossier adaptée aux tailles européennes (utilisateur non courbé).
- Équipé de 4 roues silencieuses de diamètre 100 mm, dont 2 arrière pivotantes.
- Livré monté.

Code	Dim. hors-tout L x l x h (mm)	Charge max. (kg)	Hauteur sol / plateau (mm)	Prix € H.T. le chariot
578539	740 x 480 x 930	200	140	142,00
578540	920 x 610 x 990	300	210	248,00



mécanisme anti-pincement



Chariot économique à dossier rabattable

Pratique pour tous vos déplacements !

- Plateau en acier avec revêtement antidérapant et pare-chocs de protection.
- Équipé de 4 roues silencieuses de diamètre 100 mm, à revêtement caoutchouc non marquant sur jante plastique.

Code	Dim. hors-tout L x l x h (mm)	Charge max. (kg)	Hauteur sol / plateau (mm)	Prix € H.T. le chariot
569963	740 x 480 x 895	150	180	31,00



Chariot à dossier rabattable

Multi-usages !

- Plateau en acier avec bordure de protection en caoutchouc et tapis antidérapant.
- Équipé de 4 roues de diamètre 100 mm, dont 2 pivotantes renforcées.
- Dossier rabattable pour le transport et le rangement.

Code	Dim. hors-tout L x l x h (mm)	Charge max. (kg)	Poids (kg)	Prix € H.T. le chariot
624824	725 x 463 x 850	300	12	109,00
624823	905 x 605 x 865	300	14	135,00



bordure anti-choc



Chariot à plateau plastique antidérapant

Très maniable !

- Plateau en plastique injecté et dossier chromé rabattable.
- Équipé de 4 roues de diamètre 125 mm dont 2 pivotantes à bandage caoutchouc non tachant.
- Montage facile.

Code	Dim. hors-tout L x l x h (mm)	Charge max. (kg)	Poids (kg)	Prix € H.T. le chariot
624797	900 x 600 x 900	150	14	175,00





Chariot plateforme

Pour les charges lourdes et/ou volumineuses !

- Structure en tube d'acier soudé, finition peinture époxy bleue.
- Plateau en bois, épaisseur 12 mm, entièrement encastré.
- Équipé de 4 roues dont 2 fixes et 2 pivotantes avec frein :
 - code 581224 : roues en caoutchouc de diamètre 200 mm,
 - code 624670 : roues en élastomère thermoplastique (TPE) de diamètre 125 mm, qui permettent un déplacement silencieux.
- Chariot livré monté, prêt à l'emploi.

Code	Dim. hors-tout L x l x h (mm)	Charge max. (kg)	Hauteur sol / plateau (mm)	Prix € H.T. le chariot
581224	1140 x 605 x 1020	400	270	244,00
624670	450 x 850 x 910	250	206	169,00



581224

624670



Chariot à côtés grillagés 250 kg

Modulable en fonction de vos besoins !

- Structure en tube d'acier bleu, plateau bois multiplis 15 mm.
- Dossier à grille en fil d'acier maille 10 x 5 cm.
- Modulable : seuls les côtés sont amovibles.
- Équipé de 4 roues pivotantes caoutchouc gris non tachant, de diamètre 125 mm.

Code	Dim. hors-tout L x l x h (mm)	Poids (kg)	Prix € H.T. le chariot
1 côté grillagé			
625162	800 x 535 x 915	15,2	209,00
625164	1100 x 535 x 915	16,5	239,00
4 côtés grillagés			
625163	800 x 535 x 915	21,4	309,00
625165	1100 x 535 x 915	23	339,00



Chariot de manutention tubulaire 500 kg

Solide et robuste, pour un usage intensif !

- Structure en tube d'acier, plateau bois de haute qualité (épaisseur : 8 mm), antidérapant et ultra résistant aux chocs, rayures ou en situation humide.
- Modulable : seuls les côtés sont amovibles.
- Équipé de 4 roues à bandage caoutchouc de diamètre 200 mm, dont 2 fixes et 2 pivotantes. Leurs freins sont conformes à la norme CE 1757-3.
- Finition bleue (RAL 5019).

Code	Modèle	Dim. hors-tout L x l x h (mm)	Poids (kg)	Prix € H.T. le chariot
625343	1 côté	1250 x 680 x 1000	34	218,00
625344	2 côtés	1300 x 680 x 1000	38,2	245,00
625345	4 côtés	1300 x 680 x 1000	44,7	355,00





plateau adaptable
entre 390 et 810 mm



Chariot à niveau constant 300 kg

Ergonomique !

- Chariot en fil d'acier électro-galvanisé, équipé de 4 roues pivotantes.
- Très ergonomique : muni d'un plateau qui s'ajuste automatiquement en hauteur selon la charge.
- Position plateau haute : 810 mm.
- Position plateau basse : 390 mm.
- Charge utile : 300 kg. À partir de 100 kg, le plateau est en position basse.
- Tablette écriteoire compatible vendue séparément : code 624674 (page 289).
- À monter (notice et outillage fournis).

Code	Dim. hors-tout L x l x h (mm)	Distance max. entre les plateaux (mm)	Poids (kg)	Prix € H.T. le chariot
625242	960 x 525 x 1030	610	35,5	299,00



Chariot de préparation de commandes avec paniers

Pratique !

- Équipé de 2 paniers ajustables en hauteur et de 4 roues pivotantes de diamètre 100 mm.
- Très pratique pour la préparation de commandes, la mise en rayon ou la distribution du courrier.

Code	Dim. hors-tout L x l x h (mm)	Dimensions plateau L x l (mm)	Dimensions panier L x l x h (mm)	Charge max. par panier (kg)	Poids (kg)	Prix € H.T. le chariot
624676	385 x 660 x 1090	410 x 355	355 x 415 x 220	35	12,5	195,00



paniers
adaptables
en hauteur



CONSEIL D'EXPERT

Lutter contre les TMS

- Les Troubles Musculo-Squelettiques (TMS) constituent la 1ère cause de maladie professionnelle en France. Le plus fréquemment, ils atteignent les membres supérieurs du corps : dos, épaule, coude...
- Leur développement s'accroît lors de mouvements répétitifs, de mauvaises postures, de port de charges lourdes...
- La loi indique aux employeurs qu'ils doivent préserver la santé de leurs salariés et qu'il est de leur responsabilité de réduire les risques de TMS.
- Cenpac vous accompagne dans votre démarche pour réduire les TMS avec des solutions d'amélioration ergonomiques que vous repérez facilement grâce au pictogramme ci-contre.



**LUTTE CONTRE
LES T.M.S.**



624755
1 poignée horizontale
et 3 plateaux



624756
1 poignée verticale
et 2 plateaux



Chariot à plateaux bois 300 kg

Choisissez votre chariot en fonction de vos besoins !

- Robuste : structure en tube d'acier soudé, plateaux mélaminés.
- Peinture époxy bleue.
- Facilement maniable grâce à ses 4 roues TPE (élastomère thermoplastique) de diamètre 125 mm, dont 2 pivotantes avec frein et 2 fixes.
- Disponible en 4 versions : 2 ou 3 plateaux avec poignée horizontale ou verticale.

Code	Nombre de plateaux	Dimensions L x l x h (mm)	Poids (kg)	Prix € H.T.*	
				le chariot	dont éco-contribution
Poignée horizontale					
624754	2	850 x 500 x 820	28	284,00	3,64
624755	3	850 x 500 x 820	35	374,00	4,55
624760	2	1000 x 600 x 820	36	314,00	4,68
624761	3	1000 x 600 x 820	48	384,00	6,24
Poignée verticale					
624756	2	850 x 500 x 820	28	284,00	3,64
624757	3	850 x 500 x 820	35	374,00	4,55
624758	2	1000 x 600 x 820	36	314,00	4,68
624759	3	1000 x 600 x 820	48	384,00	6,24



625166
2 plateaux



625167
3 plateaux



Chariot à plateaux réglable 200 kg

Adaptez la hauteur de vos plateaux selon vos besoins !

- Structure en tube d'acier, équipé de 2 ou 3 plateaux en bois multiplis, réglables en hauteur tous les 70 mm.
- Équipé de 4 roues caoutchouc non marquant de diamètre 125 mm.
- Livré démonté.

Code	Nombre de plateaux	Dimensions L x l x h (mm)	Poids (kg)	Prix € H.T.*	
				le chariot	dont éco-contribution
625166	2	1100 x 535 x 925	25	309,00	3,38
625167	3	1100 x 535 x 940	28	399,00	4,04



Chariot multi-usages bas 500 kg

Chargement visible !

- Structure en acier et fond en bois multiplis 8 mm.
- Roues caoutchouc de diamètre 200 mm : 2 fixes et 2 pivotantes avec frein.
- Accès au contenu facilité grâce à la demi-paroi rabattable.
- La poignée horizontale permet une grande maniabilité du chariot.

Code	Dimensions L x l x h (mm)	Prix € H.T.*	
		le chariot	dont éco-contribution
625172	1260 x 810 x 1090	519,00	2,00

* Les prix indiqués sur nos catalogues s'entendent sous réserve de modifications liées au décret n°2012-22 du 06-01-2012 sur l'application d'une éco-contribution dans le cadre du recyclage et de la valorisation des déchets mobiliers.



625175
4 côtés

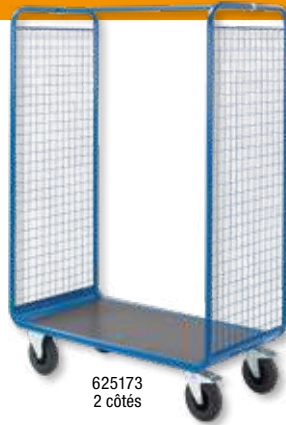

625173
2 côtés

Chariot haut multi-usages 500 kg

Pour la collecte et le transport de produits volumineux !

- Structure solide en acier et fond recouvert d'un plateau bois multiplis antidérapant.
- Équipé de 4 roues en caoutchouc (2 pivotantes avec frein et 2 fixes) de diamètre 200 mm.
- En option, possibilité d'ajouter jusqu'à trois plateaux, réglables en hauteur au pas de 50 mm. Charge maximale par plateau : 80 kg.

Code	Désignation	Dim. hors-tout L x l x h (mm)	Poids (kg)	Prix € H.T. l'unité
625173	Chariot haut 2 côtés	1300 x 676 x 1875	46	375,00
625174	Chariot haut 3 côtés	1300 x 676 x 1875	60	455,00
625175	Chariot haut 4 côtés	1300 x 676 x 1875	60	750,00
624825	Plateau	1100 x 600 x 9	2	36,00



625174
3 côtés

H 1 875 mm



628131



628134



628133

Chariot à plateaux inclinables

Parfaitement adapté pour le picking et la préparation de commandes !

- Structure mécano soudée, revêtement époxy bleu.
- Plateaux inclinables de 15° à 30° (système de blocage par goupilles) en mélaminé surface hêtre. Charge maximale par plateau : 80 kg.
- Facilement manœuvrable grâce à ses 4 roues à bandage TPE haute qualité (élastomère thermoplastique) : 2 roues pivotantes avec freins et 2 roues fixes qui permettent un déplacement silencieux et une meilleure résistance du chariot.

Code	Nombre de plateaux	Dimensions ext. L x l x h (mm)	Dimensions utiles L x l (mm)	Charge max. (kg)	Poids (kg)	Prix € H.T. le chariot
628131	3	530 x 655 x 1120	410 x 610	240	30	474,00
628133	3	940 x 655 x 1120	820 x 610	240	37	524,00
628134	5	1415 x 670 x 1760	1240 x 610	400	68	860,00



poignée latérale



624963

H 1 552 mm



Chariot haut à plateaux bois 600 kg

Plateaux réglables !

- Robuste : réalisé en tube d'acier soudé, construction boulonnée.
- Peinture époxy bleu.
- Plateaux amovibles en mélaminé, réglables en hauteur au pas de 100 mm. Charge maximale par plateau : 90 kg.
- Équipé de 4 roues TPE (élastomère thermoplastique) de diamètre 200 mm (2 roues pivotantes avec frein, 2 fixes).
- Déplacement silencieux et haute résistance.

Code	Nombre de plateaux	Dim. hors-tout L x l x h (mm)	Poids (kg)	Prix € H.T. le chariot
624963	4	1000 x 600 x 1552	61	479,00
624970	5	1000 x 600 x 1552	71	529,00



615818
2 côtés



615819
3 côtés

Roll standard

Pour collecter et transporter vos produits facilement !

- Robuste : structure en tube et fil d'acier électrozingué vernis.
- Pratique : 4 roues dont 2 pivotantes en polypropylène (PP) de diamètre 100 mm.
- Roues en caoutchouc ou sandwich disponibles sur demande.
- Support plaque d'identification 150 x 215 mm.
- Roll 2 côtés livré avec 2 sangles textile et roll 3 côtés livré avec une sangle textile.
- Montage facile.
- Étagère en option (code 615827).



Code	Modèle	Dimensions int. L x l x h (mm)	Dimensions ext. L x l x h (mm)	Charge utile (kg)	Prix € H.T. l'unité
615818	2 côtés	645 x 800 x 1700	720 x 805 x 1885	500	159,00
615819	3 côtés	645 x 780 x 1700	720 x 805 x 1885	500	229,00

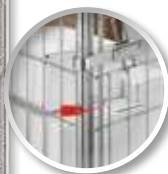

fermeture possible
par scellé de sécurité
vendu page 148

Roll de sécurité

Pour collecter et transporter vos produits en toute sécurité !

- Robuste : structure en tube et fil d'acier électrozingué.
- Pratique : 4 roues dont 2 pivotantes en polypropylène (PP) diamètre 125 mm.
- Roues en caoutchouc ou sandwich disponibles sur demande.
- Support plaque d'identification 100 x 160 mm.
- Montage facile.
- Étagère en option (code 615827).

Code	Dimensions int. L x l x h (mm)	Dimensions ext. L x l x h (mm)	Charge utile (kg)	Prix € H.T. l'unité
615820	645 x 760 x 1690	720 x 805 x 1910	500	313,00

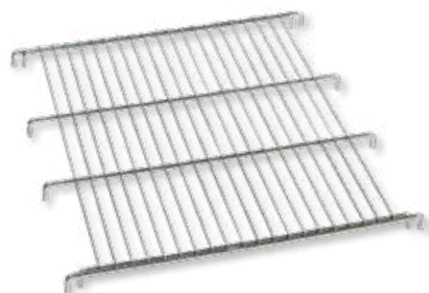

Étagère pour roll standard et de sécurité

Facile à installer !

- Peut s'insérer à n'importe quel niveau et permet de séparer vos produits.

Code	Dimensions L x l (mm)	Charge utile (kg)	Prix € H.T. l'unité
615827	650 x 740	150	20,00

Roll grand volume

Pour collecter et transporter vos produits volumineux !

- Robuste : structure en tube et fil d'acier électrozingué.
- Pratique : 4 roues dont 2 pivotantes en polypropylène (PP) diamètre 125 mm.
- Roues en caoutchouc ou sandwich (prévues pour les environnements froids) disponibles sur demande.
- Support plaque d'identification 100 x 160 mm.
- Montage facile.
- Étagère en option (code 615828).



PRODUIT

Grande capacité !



étagère en option

Code	Dimensions int. L x l x h (mm)	Dimensions ext. L x l x h (mm)	Charge utile (kg)	Prix € H.T. le roll
615822	1125 x 730 x 1700	1195 x 805 x 1920	500	334,00



Étagère pour roll grand volume

Rangez facilement vos colis !

- Peut s'insérer à n'importe quel niveau et permet de séparer vos produits.

Code	Dimensions L x l (mm)	Charge utile (kg)	Prix € H.T. l'unité
615828	1125 x 730	100	42,00



Chariot de préparation de commandes modulaire

Un chariot à composer selon vos besoins !

- En tube carré de maillage 50 x 50 mm et fil acier électro-galvanisé, tablettes stratifiées.
- Équipé de 4 roues pivotantes à bandage caoutchouc de diamètre 125 mm dont 2 avec frein. Possibilité d'ajouter des roues centrales pour faire pivoter le chariot sur lui-même.
- Modulaire : le chariot standard, composé d'une base roulante et de 2 dossiers, peut être accessoirisé pour l'adapter à vos besoins.
- Charge utile : 200 kg.

Code	Désignation	Dimensions L x l x h (mm)	Poids (kg)	Prix € H.T. l'unité
Modèle de base				
624793	1 Chariot standard	1300 x 625 x 1710	30	389,00
Accessoires				
624795	2 Lot de 3 parois arrières	450 x 10 x 12	10	175,00
624674	3 Tablette écriteiro	340 x 250 x 47	1,5	56,00
624790	4 Tablette fixe	1245 x 615 x 20	7	89,00
624789	5 Étagère avec panier	1285 x 630 x 100	7	79,00
624791	6 Poignée horizontale	620 x 320 x 60	0,7	34,00
624792	7 Séparateurs verticaux	525 x 190	0,8	153,00
624787	8 Marchepied avec 2 poignées	540 x 480 x 670	12	242,00
624794	9 Paire de roues centrales fixes	-	-	79,00



Chariot de préparation de commandes modulaire étroit

Parfait pour les petits espaces !

- Solide, grâce à sa construction électro-galvanisée.
- Poignées et tablettes stratifiées réglables.
- Selon vos besoins, tablette écriteiro (code 624674) et marchepied (code 628145) disponibles en options.
- Muni de 4 roues pivotantes de diamètre 125 mm dont 2 avec frein, et roulement à billes.

Code	Désignation	Dimensions L x l x h (mm)	Poids (kg)	Prix € H.T. l'unité
Chariot				
628135	Chariot L119	1195 x 470 x 1590	39,5	405,00
628136	Chariot L139	1395 x 470 x 1590	46,5	425,00
Marchepied en option				
628145	Marchepied	540 x 480 x 670	9,0	197,00



tablette écriteiro



marchepied plié



marchepied déplié



De plus en plus fréquentes, les maladies regroupées sous le nom de **TMS** (troubles musculo-squelettiques) sont le **résultat de la combinaison de multiples causes liées aux conditions de travail**, occasionnant une réduction des capacités de travail.



**LUTTE CONTRE
LES T.M.S.**

Les principaux facteurs de risque sont :

- La **répétition intense des mêmes gestes**,
- Les efforts excessifs, comme lors du **port de charges lourdes**,
- Le travail nécessitant des **gestes précis et très fins**,
- Les **postures inconfortables ou maintenues** durant de longues périodes.

Les troubles musculo-squelettiques (TMS) :
87% des maladies professionnelles

60% de hausse en 10 ans

45% des TMS entraînent des séquelles

La manutention et les chutes,
principales causes d'accidents du travail

53%

des accidents du travail sont causés par des manutentions manuelles

25%
chutes (de hauteur ou de plain-pied)



9%
outillage à main

Aujourd'hui, la démarche de prévention des TMS dans les entreprises est importante et repose sur la prise en compte de tous les facteurs de risque, la participation des différents acteurs de l'entreprise, le partage des connaissances et des compétences.

Grâce à cette démarche préventive, les risques de TMS au travail peuvent être réduits en agissant en amont sur :

- L'aménagement du poste de travail
- L'organisation du travail
- Le choix de matériels de manutention appropriés



PENSEZ-Y

Formations aux bons gestes et postures
p. 274-275





DIABLES

QUEL DIABLE CHOISIR ?

	Type de diable	Rigide (entièrement soudé)	<ul style="list-style-type: none"> Modèle le plus courant. Parfait pour les charges moyennes.
		Avec bavette rabattable	<ul style="list-style-type: none"> Idéal pour les charges volumineuses nécessitant une prise totale.
		Monte escalier	<ul style="list-style-type: none"> Système de 3 roues montées sur un axe. Il permet le transport des charges sur plusieurs niveaux (escaliers, trottoirs).
		Pliant	<ul style="list-style-type: none"> Léger et compact, il est facile à transporter et à ranger. Idéal pour les charges légères.
	Matière	Acier	<ul style="list-style-type: none"> Le plus classique. Privilégier les structures oblongues pour une meilleure longévité du produit.
		Aluminium	<ul style="list-style-type: none"> Plus léger que l'acier, résistant et durable (ne rouille pas).
	Dossier (tablier)	Haut	<ul style="list-style-type: none"> Pour les charges hautes et encombrantes.
		Bas	<ul style="list-style-type: none"> Pour charges volumineuses et larges.
		Incurvé	<ul style="list-style-type: none"> Pour les fûts ou charges cylindriques.
	Roues <i>Privilégier les diables avec protection des roues</i>	Mousse PU	<ul style="list-style-type: none"> Incrévable. Compromis idéal entre la robustesse et le confort. Conseillé pour tout type d'environnement.
		Pneumatique	<ul style="list-style-type: none"> Grand confort d'utilisation. Convient pour les surfaces au sol propre et lisse.
		Caoutchouc dur	<ul style="list-style-type: none"> Incrévable. Rigide et robuste.
	Poignées	Gomme naturelle	<ul style="list-style-type: none"> Confort de l'utilisateur. Bonne prise en main, ne glisse pas. Privilégier les protections ouvertes pour plus de sécurité.
		Plastique	<ul style="list-style-type: none"> Économique.

🔍 Sélection Cenpac

Diablo pliable 125 et 250 kg

Compact et léger !

- Se plie complètement : bavette et roues repliables, tablier télescopique.
- Tablier large permettant le transport de charges volumineuses.
- Léger : structure en aluminium.
- Code 578534 – charge 125 kg : roues en caoutchouc non traçant, diamètre 180 mm.
- Code 609788 – charge 250 kg : roues pneumatiques à crampons, diamètre 220 mm.
- Livré monté, avec un tendeur élastique.

Code	Type de roues	Dim. plié / déplié h x l (mm)	Dim. bavette l x L (mm)	Charge max. (kg)	Poids (kg)	Prix € H.T. le diable
578534	Caoutchouc non traçant	765 x 488/1090 x 500	490 x 320	125	5,2	136,00
609788	Pneumatiques à crampons	855 x 600/1190 x 660	450 x 595	250	12,8	315,00



Diablo pliable 90 kg

Léger et résistant !

- En aluminium, équipé d'un tendeur élastique.
- Roues à bandage caoutchouc de diamètre 190 mm.
- Encombrement minimum grâce à son dossier télescopique, sa bavette et ses roues repliables.

Code	Dim. plié / déplié h x l (mm)	Dim. bavette l x L (mm)	Charge max. (kg)	Poids (kg)	Prix € H.T. le diable
604578	700 x 485/1080 x 485	355 x 320	90	4,8	94,00





621439
roues en caoutchouc

604587
roues increvables



Diablo acier 350 kg

Pour les charges lourdes et volumineuses !

- Ultra résistant : tube acier de 38 x 20 mm.
- Tablier surélevé large : idéal pour les produits volumineux.
- Code 621439 : roues en caoutchouc de diamètre 250 mm.
- Code 604587 : roues increvables de diamètre 260 mm.
- Finition peinture époxy.

Code	Type de roues	Dimensions h x l (mm)	Dim. bavette fixe L x l (mm)	Charge max. (kg)	Poids (kg)	Prix € H.T. le diable
621439	Caoutchouc	1380 x 500	285 x 240	350	14,4	183,00
604587	Increvables	1380 x 500	285 x 240	350	14,4	204,00



604582

609790



Diablo acier 250 kg

Pratique !

- En tube acier soudé.
- Code 604582 :
 - Bavette fixe.
 - Roues gonflables de diamètre 260 mm.
 - Finition peinture époxy bleue.
- Code 609790 :
 - Deux bavettes : une fixe pour les charges standards et une rabattable pour les charges volumineuses.
 - Roues gonflables de diamètre 240 mm.
 - Finition peinture époxy jaune.

Code	Modèle	Couleur	Dim. hors-tout L x l x h (mm)	Dim. bavette fixe L x l (mm)	Dim. bavette rabattable L x l (mm)	Charge max. (kg)	Poids (kg)	Prix € H.T. le diable
604582	Bavette fixe	Bleu	520 x 540 x 1070	395 x 200	-	250	12,5	74,00
609790	Double bavette	Jaune	720 x 535 x 1120	415 x 125	530 x 350	250	12,5	85,00



625179

625180



Diablo universel

- En tube d'acier 25 mm, finition époxy rouge.
- Équipé de poignées antiglisse.
- Roues à bandage caoutchouc de diamètre 200 mm.
- Deux modèles proposés :
 - Code 625179 : diable polyvalent à double bavette : une bavette fixe incurvée et une bavette repliable pour les charges volumineuses. Peut être bloquée en position verticale.
 - Code 625180 : diable à bavette fixe en tôle d'acier.

Code	Modèle	Dim. hors-tout L x l x h (mm)	Dim. bavette fixe L x l (mm)	Dim. bavette rabattable L x l (mm)	Charge max. (kg)	Poids (kg)	Prix € H.T. le diable
625179	Double bavette	400 x 490 x 1120	90 / 160 x 385	330 x 430	300	12	138,00
625180	Bavette fixe	500 x 490 x 1120	440 x 160	-	250	12	118,00



ÉCONOMIQUE

encombrement minimum plié

Diablo pliable économique

Idéal pour le transport de vos colis !

- En tube d'acier et roues semi-pneumatiques en caoutchouc de diamètre 150 mm.
- Compact : bavette repliable et dossier télescopique.

Code	Dim. plié / déplié h x l (mm)	Dim. bavette rabattable L x l (mm)	Charge max. (kg)	Poids (kg)	Prix € H.T. le diable
624796	685 x 400/1030 x 400	265 x 400	80	4,1	35,00



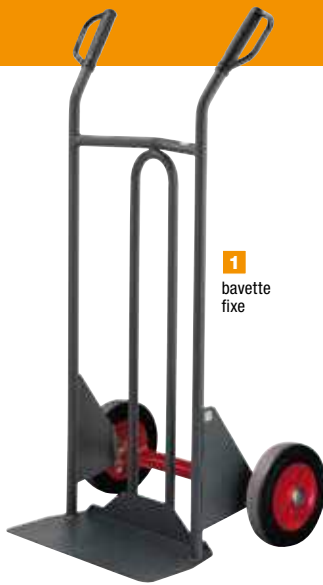

1
bavette fixe



2
double bavette (rouge repliable)



Diablo à basculement assisté

Ergonomique !

- En acier mécano-soudé, finition peinture époxy.
- Garantit une pénibilité réduite.
- Deux ressorts de compression réduisent l'effort de basculement de 50% et absorbent les vibrations pendant le transport.
- Robuste : supporte une charge utile allant jusqu'à 350 kg.
- Poignées en caoutchouc antiglisse.

Code	Type de bavette	Dim. bavette fixe L x l (mm)	Dim. bavette rabattable L x l (mm)	Type de roues	Diamètre des roues (mm)	Charge max. (kg)	Poids (kg)	Prix € H.T. le diable
Pour sols lisses								
624981	1	490 x 180	-	Caoutchouc	250	350	15,5	209,00
624984	2	490 x 180	350 x 398	Caoutchouc	250	350	15,5	249,00
Pour sols accidentés								
624980	1	490 x 180	-	Incrévables	260	350	13	254,00
624983	2	490 x 180	350 x 398	Incrévables	260	350	13	309,00
624982	1	490 x 180	-	Pneumatiques	260	350	13	233,00
624985	2	490 x 180	350 x 398	Pneumatiques	260	350	13	279,00



RÉDUCTION DES RISQUES DE TMS

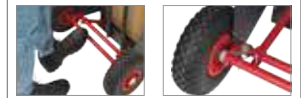

Basculement assisté : l'écrasement des ressorts réduit de plus de 50% l'effort de basculement



Diablo double fonction

Se transforme rapidement en chariot !

- En tube acier 25 mm, peinture laquée rouge et jaune.
- Avec 2 roues fixes en caoutchouc de diamètre 200 mm et 2 roulettes arrière pivotantes de diamètre 125 mm.

Code	Dimensions diable L x l x h (mm)	Dimensions chariot L x l x h (mm)	Dim. bavette fixe L x l (mm)	Charge max. (kg)	Poids (kg)	Prix € H.T. le diable
625178	530 x 490 x 1290	1050 x 500 x 800	220 x 490	250	22	195,00



Diablo spécial escalier 400 kg

Pour monter les marches sans effort !

- En tube acier 30 mm, finition peinture époxy rouge.
- Muni de 3 roues en caoutchouc en étoile de diamètre 160 mm.
- Très facile à manœuvrer, il permet de monter les escaliers ou les trottoirs.
- Ses poignées de grande largeur facilitent la prise en main.

Code	Dim. hors-tout L x l x h (mm)	Dim. bavette fixe L x l (mm)	Charge max. (kg)	Poids (kg)	Prix € H.T. le diable
625177	740 x 540 x 1230	250 x 390	400	21	249,00





Conveyor extensible et mobile

Idéal pour un agencement temporaire !

Il permet :

- Le chargement/déchargement des camions.
- Le passage entre deux machines.
- La traversée temporaire d'un couloir.
- La création de la courbure de votre choix.

À SAVOIR

- **Longueur minimale du colis** en extension complète du convoyeur : **50 cm.**
- **Charge** admissible à transporter : **30 kg/mètre linéaire.**
- Vos charges doivent avoir un **fond plat, rigide et sans aspérité.**
- **Une faible pente** (3%) suffit pour des caisses en carton.



Limitez les TMS (troubles musculo-squelettiques) !

Vos opérateurs n'ont plus besoin de parcourir le trajet qu'effectue vos colis.



hauteur des pieds réglable

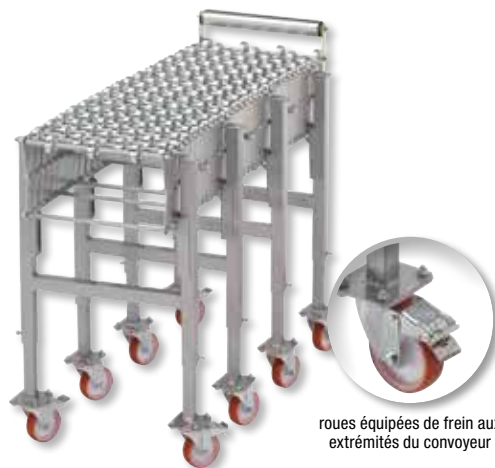

roues équipées de frein aux extrémités du convoyeur

Conveyor extensible et mobile

S'adapte à votre poste de travail !

- Structure en acier galvanisé avec galets en acier zingué diamètre 48 mm.
- Extensible et amovible selon vos besoins.
- Hauteur des pieds réglable de 72 à 112 cm.
- Largeur au choix : 400 ou 600 mm.
- Longueur : 1 000/5 000 ou 2 000/10 000 mm (longueurs dépliées).
- Charge utile : 30 kg/mètre linéaire.
- Roues en caoutchouc avec frein aux extrémités du convoyeur.
- Livré monté.

Code	Longueur min. / max. (mm)	Largeur (mm)	Prix € H.T. le convoyeur
625457	1100/5440	400	1 850,00
625456	1950/10880	400	2 950,00
625459	1100/5440	600	2 150,00
625458	1950/10880	600	3 650,00



LIVRAISON 5 JOURS



GARANTIE 1 AN CONSTRUCTEUR

Convoyeur droit et courbe

Composez et montez votre propre circuit de manutention selon vos besoins !

À SAVOIR

- Vérifiez la taille des colis à transporter.
- Longueur minimale du colis : 30 cm.
- Charge admissible à transporter : 60 kg/mètre linéaire.
- Circuit livré en kit à monter soi-même.

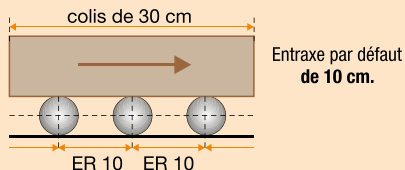

1 Convoyeur droit à rouleaux libres

- Structure en acier avec peinture époxy.
- Rouleaux en polychlorure de vinyle (PVC) gris diamètre 50 mm, entreaxe 10 cm.
- Largeur au choix : 400 ou 600 mm.
- Disponible en 3 longueurs : 1 000, 1 500 et 2 000 mm.
- Livré pré-monté, à compléter avec des pieds-support.
- Barre de guidage et butée d'arrêt en option.

Code	Longueur (mm)	Largeur (mm)	Prix € H.T. le convoyeur
625472	1000	400	195,00
625473	1500	400	256,00
625474	2000	400	329,00
625475	1000	600	226,00
625476	1500	600	287,00
625477	2000	600	370,00

2 Convoyeur courbe à galets

- Galets en acier zingué diamètre 48 mm, angle de 90°C.
- Largeur au choix : 400 ou 600 mm.
- Livré pré-monté, à compléter avec des pieds-support.
- Barre de guidage et butée d'arrêt en option.

Code	Largeur (mm)	Prix € H.T. le convoyeur
625170	400	689,00
625171	600	719,00

3 Pieds-supports pour convoyeur droit et extensible

- Proposés en deux largeurs : 400 et 600 mm. Vendu par lot de 2.
- Hauteur réglable : 700 à 900 mm ou 900 à 1 100 mm au choix.
- Les pieds servent de jonction entre deux éléments. Une chaîne constituée de 4 éléments juxtaposés nécessite 5 pieds.

Code	Hauteur min. / max. (mm)	Largeur (mm)	Prix € H.T. le lot
625296	700/900	400	86,00
625297	900/1100	400	112,00
625298	700/900	600	122,00
625299	900/1100	600	163,00

4 Barre de guidage pour convoyeurs

- Pour le guidage des colis.
- Hauteur 8 cm à partir de l'axe central du convoyeur.
- Vendu par lot de 2.

Code	Longueur (mm)	Largeur (mm)	Prix € H.T. le lot
Barre de guidage pour convoyeur droit			
625229	1000	-	46,00
625232	1500	-	64,00
625233	2000	-	86,00
Barre de guidage pour convoyeur courbe			
625230	-	400	112,00
625231	-	600	122,00

5 Plateau à billes

- Billes en acier zingué montées au pas de 100 mm couvrant toute la surface.
- Permet l'immobilisation ou la rotation d'un colis en cours du convoyage.
- À positionner entre deux éléments ou en fin de ligne, en fonction de vos besoins.
- Se positionne sur convoyeur droit, à la place de 5 rouleaux.
- L'utilisation de plateaux à billes convient à la manutention de colis à fond plat et rigide.

Code	Largeur (mm)	Prix € H.T. le plateau
625280	400	400,00
625281	600	493,00

6 Butée fixe d'arrêt

- Permet le blocage des colis en fin de parcours.
- Compatible avec convoyeur de largeur 400 ou 600 mm.

Code	Utilisation	Prix € H.T. la butée d'arrêt
625161	Bloquer les colis	34,00

7 Système de jonction

- Pour fixer les barres de guidage entre elles.
- Vendu par lot de 2.

Code	Utilisation	Prix € H.T. le lot
625211	Fixer les barres de guidage	34,00



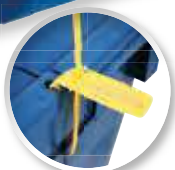

fermeture possible par scellé de sécurité



PRODUIT

Idéal pour la logistique et le e-commerce !

À partir de

17€HT
,01
le bac

voir page 312

BAC NAVETTE À COUVERCLE INTÉGRÉ

Parfait pour vos flux logistiques !

- En polypropylène (PP).
- Résiste au gerbage jusqu'à 180 kg grâce à son couvercle renforcé.
- Facile à transporter avec ses poignées ergonomiques.
- Porte-étiquette sur le côté et fermeture possible par scellé de sécurité.
- Dimensions porte-étiquette l x L : 59 x 119 mm.
- Capacité de 18 à 80 litres - coloris bleu.
- À vide : emboîtable de 50 à 75% en fonction du modèle.

Code	Volume (L)	Dimensions int. L x l x h (mm)	Dimensions ext. L x l x h (mm)	Charge max. (kg)	Poids (kg)	Bacs / palette	Prix € H.T. le bac	
							1 et +	10 et +
Bac 400 x 300 mm								
604178	18	338 x 254 x 197	400 x 300 x 222	18	1,8	117	18,00	17,10
565726	22	334 x 254 x 239	400 x 300 x 264	18	1,9	135	17,90	17,01
565708	25	329 x 250 x 282	400 x 300 x 306	18	2,1	108	19,40	18,43
Bac 600 x 400 mm								
604180	48	519 x 353 x 240	600 x 400 x 264	25	3,2	48	28,90	27,46
565706	54	514 x 350 x 281	600 x 400 x 306	25	3,2	48	30,40	28,88
565704	65	508 x 346 x 340	600 x 400 x 365	25	3,5	44	31,40	29,83
604190	70	521 x 343 x 375	600 x 400 x 400	25	3,7	44	33,00	31,35
Bac 710 x 460 mm								
604193	80	597 x 375 x 330	710 x 460 x 368	25	4,3	45	37,40	35,53



ÉQUIPEMENT ET ACCESSOIRES DE STOCKAGE

SOMMAIRE

BACS
À BEC



À partir
de la page
298

CASIER
ET BACS TIROIR



À partir
de la page
302

BACS GERBABLES
NORME EUROPE



À partir
de la page
304

BACS
PLIABLES



Page
308

BACS GERBABLES ET
CAISSES PLASTIQUE



À partir
de la page
309

BACS NAVETTE
GERBABLES



À partir
de la page
312

CHARIOTS POUR BACS
ET PLATEAUX
TOURNANTS



Page
314

CAISSES-PALETTES
PLASTIQUE ET
CONTENEURS FILS



À partir
de la page
315

GUIDE CONSEIL
RAYONNAGES



Page
318

RAYONNAGES
LÉGERS



À partir
de la page
318

RAYONNAGES
SEMI-LOURDS



À partir
de la page
323

RAYONNAGES
LOURDS



À partir
de la page
328

ESCABEAUX,
PLATEFORMES
ET MARCHEPIEDS



À partir
de la page
332

Vos commandes **24h/24, 7j/7**
sur **www.cenpac.fr**

Les avantages de votre compte Web



Retrouvez facilement
toutes vos commandes
et factures



Visualisez vos
prix personnalisés



Consultez les
documents techniques
de nos produits



CONSEIL D'EXPERT

Choisir le bac à bec le plus adapté

	Fonction	Résistance				Usage intensif	Légèreté	Économique	Écologique
		mécanique	à la corrosion	chimique	climatique				
Bac à bec PP <ul style="list-style-type: none"> Manutention Rangement Stockage Picking 	<ul style="list-style-type: none"> Manutention Rangement Stockage Picking 	✓	✓	✓	✓	✓	✓	✓	
Bac à bec carton <ul style="list-style-type: none"> Rangement Stockage Picking 	<ul style="list-style-type: none"> Rangement Stockage Picking 	✗	✗	✗	✓	✓	✓	✓	
Bac à bec PP alvéolaire <ul style="list-style-type: none"> Manutention Rangement Stockage Picking 	<ul style="list-style-type: none"> Manutention Rangement Stockage Picking 	✓	✓	✓	✓	✓	✓	✓	

✓ Le plus adapté pour cette application
 ✓ Bon résultat
 ✓ Convient pour l'application
 ✗ Non approprié



ÉCONOMIQUE



Bac à bec carton

Le rangement économique et pratique de toutes pièces détachées !

- En carton simple cannelure qualité PC20.
- La face avant basse facilite l'identification des pièces et leur préhension.
- Stockage peu encombrant : livré à plat et montage facile.



Code	Volume (L)	Dimensions ext. L x l x h (mm)	Charge max. (kg)	Bacs / colis	Bacs / palette	Prix € H.T. le bac		
						50 et +	250 et +	500 et +
599948	2,51	223 x 111 x 120	1,28	50	2400	0,66	0,56	0,53
567103	1,32	300 x 50 x 110	0,75	50	2000	0,77	0,65	0,62
567104	2,83	300 x 100 x 110	1,60	50	1500	0,83	0,71	0,66
599949	4,34	300 x 150 x 110	2,45	50	2400	0,94	0,80	0,75
599950	8,04	300 x 200 x 150	3,91	50	2400	0,99	0,84	0,79
599951	8,27	320 x 240 x 120	4,56	50	2400	1,05	0,89	0,84
599952	2,94	350 x 150 x 110	2,94	50	1800	0,83	0,71	0,66
599953	9,47	350 x 200 x 150	4,82	50	1200	1,16	0,99	0,93
599954	3,84	400 x 100 x 110	2,24	50	1200	1,16	0,99	0,93
567106	5,88	400 x 150 x 110	3,44	50	1200	1,21	1,03	0,97
590333	10,56	400 x 240 x 110	6,21	50	1200	1,26	1,07	1,01

+ PRODUIT

Résistant et léger !



Bac à bec plastique alvéolaire

Organisez le rangement de vos produits !

- En polypropylène (PP) alvéolaire.
- Bacs adaptés aux contenus liquides, graisseux, chimiques, à angles aigus et aux variations de température (-20/+70°C).
- Livré à plat, montage rapide et facile.

Code	Volume (L)	Dimensions ext. L x l x h (mm)	Charge max. (kg)	Bacs / colis	Prix € H.T. le bac		
					25 et +	100 et +	250 et +
Bleu							
604717	1	180 x 120 x 65	10	25	0,69	0,62	0,59
604718	2	280 x 90 x 105	5	25	1,00	0,90	0,85
604719	4,3	280 x 180 x 105	5	25	1,22	1,10	1,04
604720	2,8	380 x 90 x 105	5	25	1,25	1,13	1,06
604721	6	380 x 180 x 105	10	25	1,43	1,29	1,22
604722	9	380 x 180 x 155	5	25	2,02	1,82	1,72
604724	16	380 x 300 x 155	15	25	2,71	2,44	2,30
604725	13	480 x 190 x 155	5	25	2,23	2,01	1,90
604726	18	480 x 240 x 155	15	25	2,92	2,63	2,48
Orange							
604706	1	180 x 120 x 65	10	25	0,69	0,62	0,59
604708	2	280 x 90 x 105	5	25	1,00	0,90	0,85
604709	4,3	280 x 180 x 105	5	25	1,22	1,10	1,04
604710	2,8	380 x 90 x 105	5	25	1,25	1,13	1,06
604712	6	380 x 180 x 105	10	25	1,43	1,29	1,22
604713	9	380 x 180 x 155	5	25	2,02	1,82	1,72
604714	16	380 x 300 x 155	15	25	2,71	2,44	2,30
604715	13	480 x 190 x 155	5	25	2,23	2,01	1,90
604716	18	480 x 240 x 155	15	25	2,92	2,63	2,48



PENSEZ-Y

Pour le rangement de vos produits, découvrez notre gamme de rayonnages avec bacs à bec.
PACK - Rayonnage galvanisé avec bacs à bec plastique - page 302



Organisez simplement vos rangements, gagnez en efficacité !



Bac à bec plastique grand volume

Large espace de rangement !

- En polypropylène (PP) résistant aux acides et solvants.
- Parfaitement gerbable grâce aux rebords larges et à la grande ouverture frontale.
- Résistance au gerbage : 250 kg.

Code	Couleur	Volume (L)	Dimensions ext. L x l x h (mm)	Charge max. (kg)	Prix € H.T. le bac		
					1 et +	10 et +	50 et +
625241	Gris	41	500 x 310 x 300	30	21,00	18,90	17,85
625240	Bleu	41	500 x 310 x 300	30	21,00	18,90	17,85
625239	Gris	58	600 x 400 x 300	42	38,00	34,20	32,30
625238	Bleu	58	600 x 400 x 300	42	38,00	34,20	32,30

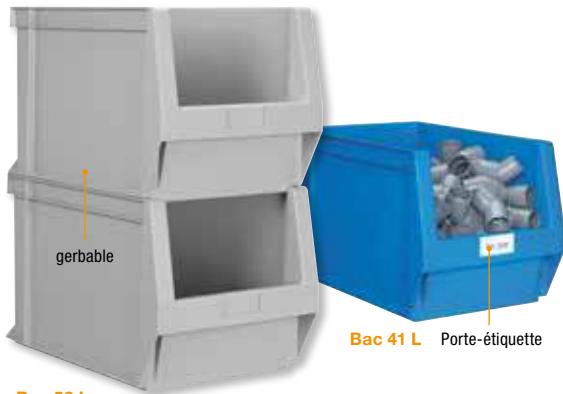

Bac 58 L

Bac 41 L Porte-étiquette



Bac 1 L Porte-étiquette

Bac à bec plastique grande ouverture

Grande ouverture frontale !

- En polyéthylène haute densité (PEHD) résistant aux graisses, acides, détergents et à des températures de -40°C à +80°C.
- Les renforts latéraux permettent une grande capacité de juxtaposition et de superposition.
- Équipé de poignées de préhension avant et arrière et d'une patte d'accrochage mural sur les modèles en 1 L et 4 L.

Code	Volume (L)	Dimensions ext. L x l x h (mm)	Charge max. (kg)	Bacs / colis	Prix € H.T. le bac		
					1 colis et +	5 colis et +	10 colis et +
625427	1	163 x 100 x 82	1	16	1,60	1,44	1,36
625428	4	233 x 154 x 125	4	12	3,85	3,47	3,27
625429	10	332 x 211 x 174	10	8	8,50	7,65	7,23
625430	14	419 x 260 x 165	15	6	13,70	12,33	11,65
625431	28	502 x 319 x 199	25	6	21,00	18,90	17,85



Bac 23 L



Bac 3 L



Bac 8 L



Bac 11 L



Bac 1 L

Bac à bec plastique translucide

Repérez le contenu en un clin d'œil !

- En polypropylène (PP) résistant aux huiles, graisses, sels, acides, détergents et à des températures de -30°C à +70°C.
- Les doubles parois et piliers de renfort offrent une grande capacité au gerbage.
- Le fond antidérapant favorise la stabilité.
- Une poignée de préhension à l'avant permet une excellente prise en main.

Code	Volume (L)	Dimensions ext. L x l x h (mm)	Charge max. (kg)	Bacs / colis	Prix € H.T. le bac		
					1 colis et +	5 colis et +	10 colis et +
625145	1	160 x 103 x 75	3	48	1,95	1,76	1,66
625146	3	230 x 150 x 125	5	36	5,00	4,50	4,25
625147	8	347 x 210 x 150	10	12	8,99	8,09	7,64
625148	11	347 x 210 x 200	10	12	9,90	8,91	8,42
625149	23	500 x 315 x 200	14	6	19,00	17,10	16,15

Large porte-étiquette

Patte d'accrochage à l'arrière du bac

Gerbable

Poignée de préhension à l'avant

Fond antidérapant

Bac à bec plastique

Pour les petites pièces légères !

- En polypropylène (PP), ces bacs résistent à tous les acides et solvants courants.
- Superposables entre eux et emboîtables à vide.
- Pratique pour ranger et classer les fournitures et petites pièces.
- Températures d'utilisation : +0°C/+40°C.
- Porte-étiquette intégré (étiquette non fournie).

Code	Volume (L)	Dimensions ext. L x l x h (mm)	Charge max. (kg)	Bacs / colis	Prix € H.T. le bac	
					1 colis et +	5 colis et +
Bleu						
633791	1	157 x 101 x 70	4	24	1,05	0,95
633792	4	235 x 150 x 126	10	24	2,88	2,59
633793	10	335 x 215 x 150	20	24	6,59	5,93
633794	28	455 x 300 x 175	28	8	13,55	12,20
Rouge						
633795	1	157 x 101 x 70	4	24	1,05	0,95
633796	4	235 x 150 x 126	10	24	2,88	2,59
633797	10	335 x 215 x 150	20	24	6,59	5,93
633798	28	455 x 300 x 175	28	8	13,55	12,20



Bac à bec plastique haute résistance

Classifiez toutes vos petites pièces !

- En polypropylène (PP) résistant aux chocs, sels, acides, agents chimiques et à des températures de -30°C à +70°C.
- Facilement gerbable grâce aux nervures d'appui et au fond antidérapant.
- Équipé d'un large porte-étiquette.

Code	Volume (L)	Dimensions ext. L x l x h (mm)	Charge max. (kg)	Bacs / colis	Prix € H.T. le bac		
					1 colis et +	5 colis et +	10 colis et +
Bleu							
624893	1	160 x 103 x 75	3	48	1,77	1,59	1,50
624896	3	230 x 150 x 125	5	36	4,10	3,69	3,49
624899	8	347 x 210 x 150	10	12	7,95	7,16	6,76
624902	11	347 x 210 x 200	10	12	9,70	8,73	8,25
624905	23	500 x 315 x 200	14	6	17,95	16,16	15,26
624907	28	400 x 400 x 240	18	10	19,50	17,55	16,58
Jaune							
624891	1	160 x 103 x 75	3	48	1,77	1,59	1,50
624894	3	230 x 150 x 125	5	36	4,10	3,69	3,49
624897	8	347 x 210 x 150	10	12	7,95	7,16	6,76
624900	11	347 x 210 x 200	10	12	9,70	8,73	8,25
624903	23	500 x 315 x 200	14	6	17,95	16,16	15,26
624906	28	400 x 400 x 240	18	10	19,50	17,55	16,58
Rouge							
624892	1	160 x 103 x 75	3	48	1,77	1,59	1,50
624895	3	230 x 150 x 125	5	36	4,10	3,69	3,49
624898	8	347 x 210 x 150	10	12	7,95	7,16	6,76
624901	11	347 x 210 x 200	10	12	9,70	8,73	8,25
624904	23	500 x 315 x 200	14	6	17,95	16,16	15,26
624909	28	400 x 400 x 240	18	10	19,50	17,55	16,58



Séparateur longitudinal

Pour un rangement plus facile !

- Séparateur en polystyrène (PS).
- Permet de diviser le bac à bec en deux et d'y ranger plusieurs types de produits.

Code	Pour bacs (L)	Dimensions L x l x h (mm)	Séparateurs / colis	Prix € H.T. le séparateur 1 colis et +
624889	8	347 x 10 x 150	12	3,10
624887	11	347 x 10 x 200	12	4,00
624888	23	500 x 10 x 200	6	4,80
624908	28	400 x 10 x 240	10	5,80



Identifiez vos rangements grâce aux bacs à bec couleur !



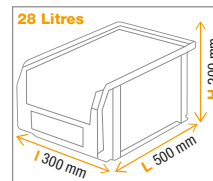
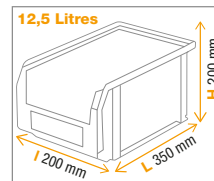
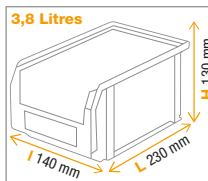

PACK - Rayonnage galvanisé avec bacs à bec plastique

Très résistant !

- Rayonnage en acier galvanisé : ne rouille pas.
- Tablettes réglables en hauteur tous les 33 mm.
- Bacs en polypropylène (PP) résistants à des températures allant de -40° à +80°C.
- Montage simple et rapide sans outils.
- Bacs livrés sans étiquette.
- Trois configurations proposées, avec 4 coloris au choix.

Code	Composition	Dimensions rayonnage L x p x h (mm)	Dimensions ext. bacs L x p x h (mm)	Volume bacs (L)	Charge max. / tablette (kg)	Prix € H.T. le pack
Bleu						
624940	60 bacs et 10 tablettes	1130 x 320 x 2000	230 x 140 x 130	3,8	155	375,00
624944	28 bacs et 8 tablettes	1130 x 400 x 2000	350 x 200 x 200	12,5	155	415,00
624915	18 bacs et 7 tablettes	1300 x 500 x 2000	500 x 300 x 200	28	180	485,00
Jaune						
624941	60 bacs et 10 tablettes	1130 x 320 x 2000	230 x 140 x 130	3,8	155	375,00
624945	28 bacs et 8 tablettes	1130 x 400 x 2000	350 x 200 x 200	12,5	155	415,00
624916	18 bacs et 7 tablettes	1300 x 500 x 2000	500 x 300 x 200	28	180	485,00
Rouge						
624942	60 bacs et 10 tablettes	1130 x 320 x 2000	230 x 140 x 130	3,8	155	375,00
624946	28 bacs et 8 tablettes	1130 x 400 x 2000	350 x 200 x 200	12,5	155	415,00
624917	18 bacs et 7 tablettes	1300 x 500 x 2000	500 x 300 x 200	28	180	485,00
Vert						
624943	60 bacs et 10 tablettes	1130 x 320 x 2000	230 x 140 x 130	3,8	155	375,00
624947	28 bacs et 8 tablettes	1130 x 400 x 2000	350 x 200 x 200	12,5	155	415,00
624918	18 bacs et 7 tablettes	1300 x 500 x 2000	500 x 300 x 200	28	180	485,00

Ces bacs sont différents de ceux de la page 301.



accroche murale



18 tiroirs

35 tiroirs

48 tiroirs

60 tiroirs

Casier-tiroirs

Pour un stockage ordonné !

- Armature du casier en acier. Tiroirs en polypropylène (PP).
- Équipés de butée d'arrêt, les tiroirs peuvent être tirés en toute sécurité.
- Identifiez le contenu des tiroirs grâce aux porte-étiquettes intégrés.
- Livré avec étiquettes.
- Accroche murale ou pose au sol.

Code	Nombre de tiroirs	Dimensions L x l x h (mm)	Prix € H.T. le casier
624962	18	306 x 155 x 282	28,00
625008	35	310 x 150 x 330	31,00
625009	38	306 x 155 x 462	44,00
625011	48	306 x 155 x 555	46,00
624995	60	306 x 155 x 555	47,00



Bac tiroir à compartiments

Pour le rangement de vos petites pièces !

- En polypropylène (PP) indéformable, incassable, résistant aux graisses, aux acides et aux huiles à des températures allant de -20°C à +70°C.
- Par un système d'encoches tous les 50 mm, il est possible d'ajouter des séparateurs pour compartimenter vos différents produits (vendus séparément ci-contre).
- Volume intérieur optimisé par des angles droits.
- Livré avec étiquettes.

Code	Volume (L)	Dimensions ext. L x l x h (mm)	Charge max. (kg)	Poids (kg)	Bacs tiroir / colis	Prix € H.T. le bac tiroir		
						1 colis et +	3 colis et +	5 colis et +
625365	2,4	400 x 113 x 85	4	0,38	36	4,80	4,32	4,08
625366	4,5	400 x 153 x 105	4	0,57	21	6,60	5,94	5,61
625367	10,5	400 x 235 x 145	7	0,85	10	9,10	8,19	7,74
625368	3,2	500 x 113 x 85	4	0,47	36	6,40	5,76	5,44
625369	5,8	500 x 153 x 105	5	0,66	21	8,35	7,52	7,10
625370	13,4	500 x 235 x 145	9	1,00	10	11,90	10,71	10,12
625371	3,9	600 x 113 x 85	4	0,56	36	7,00	6,30	5,95
625372	7,0	600 x 153 x 105	5	0,81	21	9,60	8,64	8,16
625373	16,3	600 x 235 x 145	10	1,15	10	13,90	12,51	11,82

Séparateur transversal

Créez facilement des compartiments !

- En plastique transparent avec porte-étiquette, résistant à des températures allant de -40°C à +80°C.

Code	Dimensions L x l x h (mm)	Pour bacs de hauteur (mm)	Séparateurs / colis	Prix € H.T. le colis
625424	98 x 10 x 74	85	10	4,70
625425	137 x 10 x 94	105	10	7,90
625426	220 x 10 x 134	145	10	12,50

PRODUIT

Ranger vos petites pièces de façon claire !

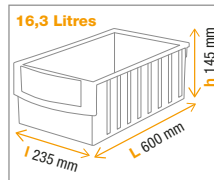
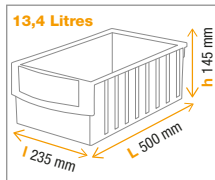
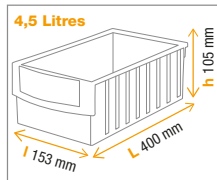

PACK - Stockage avec bacs tiroirs à compartiments

Optimisez le rangement des petites pièces !

- Rayonnage en acier profilé 8/10^{ème}, avec tablettes tubulaires peintes réglables en hauteur tous les 40 mm.
- Trois configurations proposées.

Code	Composition	Dimensions rayonnage L x p x h (mm)	Dimensions ext. bacs L x l x h (mm)	Volume bacs (L)	Charge max. / tablette	Prix H.T.* le pack	dont éco-contribution
625332	84 bacs et 12 tablettes	1240 x 400 x 2000	400 x 153 x 105	4,5	125	515,00	5,00
625333	50 bacs et 10 tablettes	1240 x 500 x 2000	500 x 235 x 145	13,4	125	610,00	6,00
625334	50 bacs et 10 tablettes	1240 x 600 x 2000	600 x 235 x 145	16,3	125	710,00	7,00

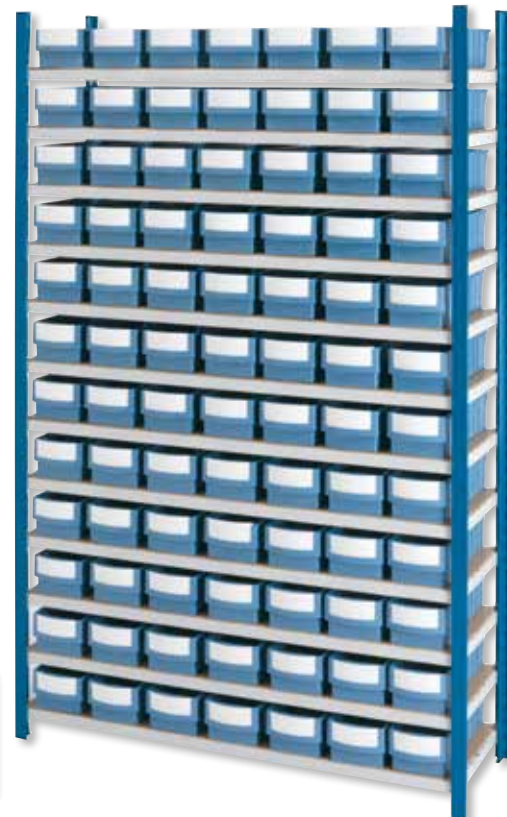

* Les prix indiqués sur nos catalogues s'entendent sous réserve de modifications liées au décret n° 2012-22 du 06-01-2012 sur l'application d'une éco-contribution dans le cadre du recyclage et de la revalorisation des déchets mobiliers.

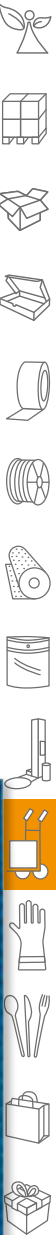



porte-étiquette



bac 79 L



bac 162 L



couvercle



Bac plastique gerbable norme Europe premium et couvercle

Pour la manutention et le transport des charges lourdes !

- En polypropylène (PP) résistant à des températures de -10°C à +50°C (pour bacs jusqu'à 600 x 400 mm) et en polyéthylène haute densité (PEHD) résistant aux huiles, graisses et températures de -30°C à +60°C (pour bacs 800 x 600 mm).
- Compatible à la mécanisation des postes en chaîne logistique et au convoyage.
- Parois verticales et intérieures sans recoin pour un volume utile maximum.
- Certains modèles sont équipés de porte-étiquettes : 210 x 90 mm sur le grand côté ; 55 x 70 mm sur le petit côté.
- Les dimensions des bacs sont optimisées pour la mise sur palettes : 800 x 1 200 et 1 000 x 1 200 mm.

Bac

Code	Couleur	Volume (L)	Dimensions int. L x l x h (mm)	Dimensions ext. L x l x h (mm)	Charge max. (kg)	Poids (kg)	Porte étiquette	Bacs / palette	Prix € H.T. le bac 1 et +	10 et +
Bac PP poignées fermées 300 x 200 mm										
623455	Gris	5	257 x 159 x 108	300 x 200 x 118	10	0,42	Non	24	5,41	4,87
Bac PP poignées fermées 400 x 300 mm										
623525	Gris	10	355 x 255 x 105	400 x 300 x 118	20	0,77	Non	90	9,63	8,67
623526	Rouge	10	355 x 255 x 105	400 x 300 x 118	20	0,77	Non	90	9,63	8,67
623528	Gris	15	355 x 255 x 164	400 x 300 x 175	15	1,02	Non	60	11,59	10,43
623533	Rouge	15	355 x 255 x 164	400 x 300 x 175	15	1,02	Non	60	11,59	10,43
623534	Gris	20	355 x 255 x 220	400 x 300 x 235	20	1,27	Non	40	13,54	12,19
623535	Rouge	20	355 x 255 x 220	400 x 300 x 235	20	1,27	Non	40	13,54	12,19
587351	Gris	30	355 x 255 x 300	400 x 300 x 319	30	1,74	Non	30	19,88	17,89
Bac PP poignées fermées										
625113	Rouge	21	556 x 356 x 106	600 x 400 x 120	20	1,43	Oui	40	14,60	13,14
624712	Gris	28	555 x 355 x 139	600 x 400 x 150	20	1,48	Oui	35	16,70	15,03
Bac PP poignées ouvertes 600 x 400 mm										
623537	Gris	12	555 x 355 x 62	600 x 400 x 73	18	1,08	Non	75	11,43	10,29
623538	Gris	21	555 x 355 x 105	600 x 400 x 118	25	1,36	Non	45	15,04	13,54
623539	Gris	33	555 x 355 x 164	600 x 400 x 175	20	1,70	Non	30	17,77	15,99
623540	Gris	45	555 x 355 x 220	600 x 400 x 235	18	2,17	Non	20	21,63	19,47
623536	Rouge	45	555 x 355 x 220	600 x 400 x 235	18	2,17	Non	20	21,63	19,47
623542	Rouge	60	555 x 355 x 300	600 x 400 x 319	20	2,75	Non	15	22,40	20,16
623541	Gris	60	555 x 355 x 300	600 x 400 x 319	20	2,75	Non	15	22,40	20,16
630100	Gris	75	555 x 355 x 398	600 x 400 x 412	20	3,7	Non	10	28,30	25,47
Bac PEHD poignées ouvertes										
587357	Gris	125	755 x 555 x 295	800 x 600 x 319	15	4,68	Oui	10	45,11	40,60
587359	Gris	162	755 x 555 x 382	800 x 600 x 412	15	6,30	Non	8	52,43	47,19

Couvercle

Code	Dimensions L x l x h (mm)	Pour bacs	Couvercles / colis	Couvercles / palette	Prix € H.T. le couvercle
Gris					
587360	400 x 300 x 30	400 x 300	40	480	5,10
587361	600 x 400 x 30	600 x 400	15	240	10,20
587362	800 x 600 x 33	800 x 600	1	40	18,50
Rouge					
593575	600 x 400 x 30	600 x 400	15	240	10,20

Chariot pour bac plastique

Déplacez vos bacs en toute simplicité !

- Fabriqué en ABS gris résistant à des températures allant de -40°C à +70°C, nettoyage à 100°C.
- Robuste : technologie antichoc et résistante à la congélation.
- Équipé de 4 roues pivotantes en caoutchouc anti-bruit, de diamètre 100 mm.
- Pour tous types de bacs plastique 600 x 400 et 400 x 300 mm.

Code	Dimensions utiles L x l (mm)	Charge max. (kg)	Poids (kg)	Prix € H.T. le chariot
632851	600 x 400	300	3,42	38,00

Plateau roulant en acier

Très robuste !

- Plateau en fil d'acier zingué à rebords courbés.
- Équipé de 4 roues pivotantes en nylon, de diamètre 100 mm.

Code	Dim. hors-tout L x l x h (mm)	Pour bacs (mm)	Charge max. (kg)	Poids (kg)	Prix € H.T. le plateau
604600	620 x 420 x 150	600 x 400	400	7	77,00
604601	810 x 600 x 150	800 x 400	400	9,5	94,00



ÉCONOMIQUE



Bac plastique multi-usages norme Europe et couvercle

Pour le stockage, le transport et la manutention de pièces détachées !

- Bac polypropylène (PP) permettant de constituer des charges compactes, homogènes et stables. Empilable.
- Fond lisse pour une utilisation sur convoyeur ou stockage dynamique.
- Température d'utilisation : -10°C/+50°C.
- Les dimensions des bacs sont optimisées pour la mise sur palettes : 800 x 1 200 et 1 000 x 1 200 mm.
- Apte au contact alimentaire.

Bac

Code	Volume (L)	Dimensions int. L x l x h (mm)	Dimensions ext. L x l x h (mm)	Charge max. (kg)	Poids (kg)	Bacs / palette	Prix € H.T. le bac	
							1 et +	10 et +
Bac PP poignées fermées 300 x 200 mm								
625187	5	260 x 160 x 110	300 x 200 x 120	10	0,38	244	4,90	4,66
Bac PP poignées fermées 400 x 300 mm								
625189	6	356 x 256 x 60	400 x 300 x 70	10	0,62	208	6,50	6,18
573891	10	356 x 256 x 110	400 x 300 x 120	15	0,77	144	7,88	7,49
Bac PP poignées ouvertes 400 x 300 mm								
625191	15	356 x 256 x 160	400 x 300 x 170	20	0,97	80	7,80	7,41
625193	20	356 x 256 x 211	400 x 300 x 220	20	0,96	56	8,20	7,79
573893	20	356 x 256 x 250	400 x 300 x 275	20	1,41	56	6,39	6,07
625195	22	356 x 256 x 237	400 x 300 x 240	20	1,25	56	8,40	7,98
573894	27	356 x 255 x 297	400 x 300 x 325	25	1,49	56	10,15	9,64
625197	35	356 x 256 x 332	400 x 300 x 360	30	1,86	32	11,90	11,31
Bac PP poignées fermées 600 x 400 mm								
625199	8	555 x 355 x 40	600 x 400 x 50	15	0,87	156	6,50	6,18
625200	15	558 x 357 x 69	600 x 400 x 80	15	1,15	92	7,20	6,84
573895	20	555 x 355 x 105	600 x 400 x 120	20	1,10	72	6,70	6,37
Bac PP poignées ouvertes 600 x 400 mm								
625202	27	560 x 355 x 138	600 x 400 x 150	20	1,52	44	8,50	8,08
573896	30	560 x 360 x 157	600 x 400 x 170	25	1,69	52	13,30	12,64
625204	40	555 x 355 x 184	600 x 400 x 200	25	1,61	28	11,00	10,45
625205	42	555 x 355 x 215	600 x 400 x 220	25	1,79	28	12,00	11,40
573897	46	555 x 355 x 235	600 x 400 x 240	25	1,87	32	12,30	11,69
625207	52	555 x 355 x 265	600 x 400 x 270	25	2,00	24	15,00	14,25
625208	55	555 x 355 x 285	600 x 400 x 290	25	2,08	24	16,00	15,20
573898	60	552 x 353 x 304	600 x 400 x 320	25	2,30	36	17,66	16,78
573899	77	550 x 355 x 395	600 x 400 x 400	25	3,17	20	24,46	23,24
Bac PP poignées fermées 800 x 600 mm								
573900	41	750 x 550 x 100	800 x 600 x 120	20	3,00	44	24,26	23,05

Couvercle

Code	Dimensions L x l x h (mm)	Pour bacs	Prix € H.T. le couvercle
591166	400 x 300 x 19	400 x 300	4,84
591167	600 x 400 x 16	600 x 400	6,50



625187
5 L



573891
10 L



625191
15 L



625197
35 L



573895
20 L



573897
46 L



573899
77 L



573900
41 L



591166

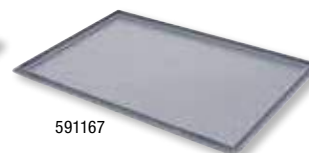

591167

Séparateur sécable pour bac plastique

Créez des compartiments sur mesure !

- Découpe facile à la longueur souhaitée.
- Compatible avec tous les bacs norme Europe.

Code	Longueur (mm)	Hauteur (mm)	Séparateurs / paquet	Prix € H.T. le paquet	
				1 et +	6 et +
615230	1104	45	10	49,00	44,10
615231	1104	88	10	52,50	47,25
615232	1098	150	10	82,00	73,80
615233	1098	190	10	103,00	92,70

découpe facile !





pattes de verrouillage



couvercle scellable



Schoeller Allibert

Bac gerbable norme Europe avec couvercle intégré

Ouverture facile et fermeture sécurisée !

- En polypropylène (PP) résistant à des températures de -10°C à +50°C.
- Gerbable, il permet des rangements stables.
- Le couvercle à charnières facilite la manipulation et garantit une meilleure sécurisation des produits.
- Possibilité d'adapter des scellés inviolables (vendus séparément, page 148).
- Conforme aux normes européennes.

Code	Volume (L)	Dimensions int. L x l x h (mm)	Dimensions ext. L x l x h (mm)	Charge max. (kg)	Poids (kg)	Bacs / palette	Prix € H.T. le bac 1 et +	10 et +
Bac 400 x 300 mm								
624662	10	355 x 255 x 105	400 x 300 x 129	20	1,2	80	18,70	16,83
624788	30	355 x 255 x 300	400 x 300 x 330	30	2	30	26,90	24,21
Bac 600 x 400 mm								
624785	28	555 x 355 x 139	600 x 400 x 161	20	2	35	29,00	26,10
624874	45	555 x 355 x 220	600 x 400 x 246	18	3	20	38,90	35,01
624914	54	555 x 355 x 265	600 x 400 x 291	20	3,3	15	47,00	42,30
624987	75	555 x 355 x 394	600 x 400 x 423	20	4	10	58,00	52,20



Bac gerbable demi-ouverture norme Europe

Parfait pour le stockage et le picking !

- En polypropylène (PP) résistant à des températures de -20°C à +80°C.
- Gerbable et stable : pour créer un espace de stockage.
- Pratique : équipé d'une demi-ouverture sur le petit côté pour faciliter l'accès au contenu du bac.
- Parfaitement palettisable : conforme aux normes européennes.
- Résistance au gerbage : 300 kg.



gerbable et palettisable

Code	Volume (L)	Dimensions int. L x l x h (mm)	Dimensions ext. L x l x h (mm)	Charge max. (kg)	Poids (kg)	Bacs / palette	Prix € H.T. le bac 1 et +	10 et +
624762	44	567 x 367 x 207	600 x 400 x 220	20	1,54	28	17,50	15,75
624784	54	567 x 367 x 257	600 x 400 x 270	20	1,86	24	21,00	18,90
624801	64	567 x 367 x 307	600 x 400 x 320	20	2,07	28	22,00	19,80
628009	20,8	367 x 268 x 207	400 x 300 x 220	20	0,97	224	12,32	11,09
628010	25,6	367 x 268 x 257	400 x 300 x 270	20	1,18	192	14,68	13,21
628011	30	367 x 268 x 307	400 x 300 x 320	20	1,36	160	16,00	14,40

Bac gerbable et emboîtable norme Europe

Particulièrement apprécié dans l'industrie agro-alimentaire !

- En polypropylène (PP) résistant à des températures de -10°C à +70°C (pour les bacs de 32 L) et en polyéthylène haute densité (PEHD) résistant à des températures de -20°C à +40°C (pour les bacs de 50 à 70 L).
- Repérage facile : gerbable (coloris en quinconce) et emboîtable à vide jusqu'à 70% (coloris alignés).
- Parfaitement palettisable : conforme aux normes européennes.



emboîtable



gerbable



32 L



Schoeller Allibert

Code	Volume (L)	Couleur	Dimensions int. L x l x h (mm)	Dimensions ext. L x l x h (mm)	Charge max. (kg)	Poids (kg)	Prix € H.T. le bac 1 et +	10 et +
624665	32	Gris/Rouge	457 x 338 x 177	600 x 400 x 200	20	1,84	23,90	21,51
624666	32	Gris/Gris clair	457 x 338 x 177	600 x 400 x 200	20	1,84	23,90	21,51
624667	50	Gris/Rouge	460 x 340 x 270	600 x 400 x 300	20	2,30	29,90	26,91
624668	50	Gris/Gris clair	460 x 340 x 270	600 x 400 x 300	20	2,30	29,90	26,91
624669	70	Gris/Gris clair	460 x 340 x 370	600 x 400 x 400	24	3,06	37,00	33,30

Bac gerbable ajouré norme Europe

Ventilation garantie grâce aux parois ajourées !

- En polypropylène (PP) résistant à des températures de -10°C à +70°C (pour bacs de 28 et 45 L), et en polyéthylène haute densité (PEHD) résistant aux huiles, graisses et températures de -20°C à +40°C (pour bacs de 21, 38, 60 et 87 L).
- Fond et parois ajourées : produits aérés même en position gerbée.
- Fond renforcé pour les bacs de 21, 38 et 60 L.
- Parfaitement palettisable : conforme aux normes européennes.

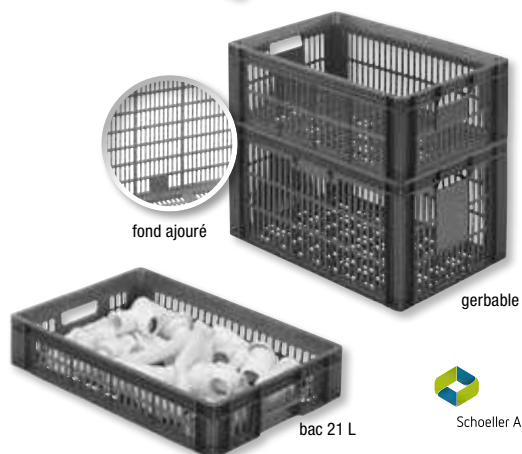

bac 21 L



Schoeller Allibert

Code	Volume (L)	Dimensions int. L x l x h (mm)	Dimensions ext. L x l x h (mm)	Charge max. (kg)	Poids (kg)	Bacs / palette	Prix € H.T. le bac 1 et +	10 et +
624768	21	555 x 355 x 108	600 x 400 x 120	10	1,1	40	15,90	14,31
624713	28	555 x 355 x 139	600 x 400 x 150	15	1,24	35	16,20	14,58
624769	38	555 x 355 x 192	600 x 400 x 210	30	1,55	20	19,90	17,91
624786	45	555 x 355 x 215	600 x 400 x 235	18	1,83	20	25,90	23,31
624770	60	555 x 355 x 290	600 x 400 x 320	40	1,55	20	32,00	28,80
624752	87	755 x 555 x 205	800 x 600 x 235	20	3	8	38,00	34,20



couvercle vendu séparément



Bac gerbable norme Europe économique

Pour la manutention ou le stockage !

- En polypropylène recyclé (PP), à poignées ouvertes, résistant à des températures de -10°C à +80°C.
- Gerbable pour créer un espace de stockage.
- Parfaitement palettisable : conforme aux normes européennes.

Code	Volume (L)	Dimensions int. L x l x h (mm)	Dimensions ext. L x l x h (mm)	Charge max. (kg)	Poids (kg)	Bacs / palette	Prix € H.T. le bac	
							5 et +	10 et +
Bac 400 x 300 mm								
625190	10	356 x 256 x 117	400 x 300 x 120	15	0,78	112	5,90	5,31
625192	15	356 x 256 x 167	400 x 300 x 170	15	1,0	80	7,90	7,11
625194	20	356 x 265 x 217	400 x 300 x 220	20	1,03	56	8,60	7,74
625196	30	355 x 255 x 310	400 x 300 x 320	25	1,67	40	9,00	8,10
Bac 600 x 400 mm								
625201	20	555 x 355 x 115	600 x 400 x 120	20	1,21	60	6,40	5,76
625203	30	555 x 355 x 165	600 x 400 x 170	25	1,55	40	11,00	9,90
625206	47	555 x 355 x 235	600 x 400 x 240	25	1,95	28	13,00	11,70
625209	60	555 x 355 x 315	600 x 400 x 320	25	2,55	20	16,00	14,40
625210	76	555 x 355 x 395	600 x 400 x 400	25	3,10	16	19,00	17,10

Couvercle

Code	Dimensions L x l x h (mm)	Pour bacs	Prix € H.T. le couvercle	
			5 et +	10 et +
625188	400 x 300 x 19	400 x 300	4,90	4,41
625198	400 x 600 x 15	600 x 400	8,90	8,01

COMPOSITION D'UN RAYONNAGE LÉGER

Structure époxy et tablette galvanisée

ÉLÉMENT DÉPART :

Constitue le point de départ des constructions de rayonnage.



4 montants + 7 ou 8 tablettes
+ 4 embouts plastique

ÉLÉMENT SUIVANT :

S'accroche à l'élément de départ.

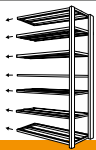

2 montants + 7 ou 8 tablettes
+ 2 embouts plastique



pack 18 bacs et 7 tablettes



PRODUIT

Facilite le rangement de vos produits !



pack 21 bacs et 8 tablettes

PACK - Stockage rayonnage Prospace + avec bacs norme Europe

Composez votre espace de stockage !

- Élément de départ composé de tablettes avec butée arrière réglable en hauteur tous les 40 mm et de tablettes tôlées galvanisées.
- L'élément suivant vient s'accrocher à l'élément de départ pour étendre les longueurs de stockage.

Code	Élément	Composition	Dimensions rayonnage L x p x h (mm)	Dimensions ext. bacs L x p x h (mm)	Volume bacs (L)	Charge max. / tablette (kg)	Prix € H.T.*	
							le pack	dont éco-contribution
625265	Départ	18 bacs et 7 tablettes	1240 x 600 x 2000	600 x 400 x 240	47	125	530,00	5,00
625266	Suivant	18 bacs et 7 tablettes	1240 x 600 x 2000	600 x 400 x 240	47	125	510,00	5,00
625267	Départ	21 bacs et 8 tablettes	970 x 400 x 2000	400 x 300 x 170	15	175	440,00	5,00
625268	Suivant	21 bacs et 8 tablettes	970 x 400 x 2000	400 x 300 x 170	15	175	420,00	5,00



* Les prix indiqués sur nos catalogues s'entendent sous réserve de modifications liées au décret n° 2012-22 du 06-01-2012 sur l'application d'une éco-contribution dans le cadre du recyclage et de la revalorisation des déchets mobiliers.



PRODUIT

Se plie rapidement !

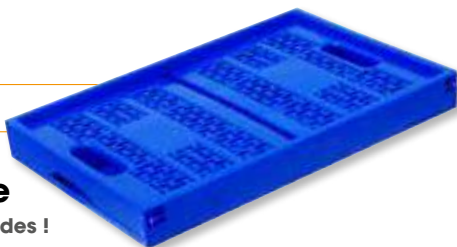

Bac pliable économique

Se plie et se déplie en quelques secondes !

- En polypropylène (PP).
- Fond plein, parois ajourées.
- Gain de place au stockage et au transport.

Code	Volume (L)	Dimensions int. L x l x h (mm)	Dimensions ext. L x l x h (mm)	Dim. ext. bac plié L x l x h (mm)	Charge max. (kg)	Poids (kg)	Bacs / colis	Bacs / palette	Prix € H.T. le bac 1 colis et +	Prix € H.T. le bac 10 colis et +
621477	45	490 x 330 x 260	525 x 355 x 270	525 x 355 x 62	20	1,5	5	60	19,90	17,91
621478	60	570 x 370 x 305	595 x 395 x 320	595 x 395 x 50	20	2	5	60	24,00	21,60



bac parois ajourées sans couvercle



bac parois pleines avec couvercle à charnières et ouverture frontale



ouverture et fermeture par languette

LES AVANTAGES DU BAC GERBABLE PLIABLE



Gain de place
80% de gain de place lors du retour à vide ou du stockage (permet de réduire les coûts de transport).

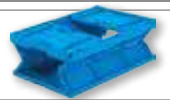

Facile à plier
Les côtés se replient en une seule opération.



Accès facilité au contenu
Les couvercles entièrement rabattables permettent un accès aisé au contenu.



Parfaitement palettisable
Intergerbable plié ou déplié, avec ou sans couvercle, il s'utilise sur palettes 800 x 1200 mm ou 1000 x 1200 mm (sauf code 625393).

Bac gerbable pliable

Pour des flux logistiques optimisés !

- En polypropylène (PP) résistant à des températures de -20°C à +70°C.
- Palettisable : conforme aux normes européennes.
- Robuste et polyvalent : pour tous usages dans l'industrie, la distribution et les flux logistiques.

Code	Volume (L)	Dimensions int. L x l x h (mm)	Dimensions ext. L x l x h (mm)	Type de parois	Charge max. (kg)	Poids (kg)	Prix € H.T. le bac		
							1 et +	10 et +	30 et +
Bac sans couvercle									
625388	20	365 x 262 x 210	400 x 300 x 220	pleines	25	1,20	23,00	20,70	19,55
625393*	33	450 x 320 x 230	475 x 350 x 240	pleines	25	1,55	18,00	16,20	15,30
624920	49	550 x 355 x 250	600 x 400 x 260	pleines	50	2,40	31,00	27,90	26,35
625397	61	555 x 355 x 310	600 x 400 x 320	pleines	60	2,70	37,00	33,30	31,45
625396	64	570 x 370 x 305	600 x 400 x 320	ajourées	60	2,86	35,00	31,50	29,75
625386	171	755 x 540 x 420	800 x 600 x 445	pleines	150	7,00	116,00	104,40	98,60
Bac avec couvercle à charnières									
625389	20	365 x 265 x 210	400 x 300 x 230	pleines	25	1,35	30,00	27,00	25,50
625395*	41	555 x 355 x 210	600 x 400 x 230	pleines	40	3,00	37,00	33,30	31,45
624919*	61	555 x 355 x 310	600 x 400 x 330	pleines	60	3,26	48,90	44,01	41,57
625387	171	755 x 540 x 420	800 x 600 x 455	pleines	150	8,70	148,00	133,20	125,80
Bac avec couvercle et ouverture frontale									
624921	62	555 x 355 x 310	600 x 400 x 330	pleines	60	3,50	56,00	50,40	47,60

* Ces modèles ne possèdent pas d'emplacement pour porte-étiquette.

Clip de sécurité pour verrouiller vos bacs

Code	Utilisation	Clips / sachet	Prix € H.T. le sachet
625300	Verrouillage des bacs	100	13,00



+ **PRODUIT**
Résistant !



Bac gerbable à porte translucide

Visualisez vos produits rapidement !

- En polyéthylène haute densité (PEHD).
- Dimensions adaptées pour une parfaite palettisation.
- La porte translucide sur le petit ou grand côté permet un accès facile à vos produits.
- Bacs gerbables : pour créer un espace de stockage.

Code	Volume (L)	Dimensions int. L x l x h (mm)	Dimensions ext. L x l x h (mm)	Charge max. (kg)	Poids (kg)	Bacs / palette	Prix € H.T. le bac		
							1 et +	10 et +	30 et +
Porte translucide - petit côté									
615235	56	555 x 355 x 283	600 x 400 x 300	30	3,09	32	39,00	33,15	31,20
Porte translucide - grand côté									
615236	56	555 x 355 x 283	600 x 400 x 300	30	3,09	32	42,00	35,70	33,60

Bac gerbable et emboîtable couleur

Identification rapide et facile !

- En polypropylène (PP).
- Solide : peut supporter une charge au gavage jusqu'à 99 kg.
- Résistant : supporte les variations de températures et les agents chimiques.
- Pratique : facilite la manutention grâce aux poignées ouvertes.
- Gain de place maximum : s'emboîte jusqu'à 75%.
- Rangement gigogne.
- Couvercle vendu séparément.

Code	Volume (L)	Dimensions int. L x l x h (mm)	Dimensions ext. L x l x h (mm)	Charge max. (kg)	Poids (kg)	Bacs / palette	Prix € H.T. le bac		
							2 et +	10 et +	
Rouge									
628027	10	300 x 212 x 170	324 x 238 x 176	11	0,315	435	8,27	7,03	
628143	18	360 x 255 x 205	390 x 287 x 212	19	0,51	270	11,02	9,37	
628158	30	434 x 309 x 246	470 x 346 x 255	35	0,86	132	13,54	11,51	
628162	54	520 x 375 x 297	565 x 416 x 306	35	1,5	72	30,42	25,86	
Jaune									
628096	10	300 x 212 x 170	324 x 238 x 176	11	0,315	435	8,27	7,03	
628146	18	360 x 255 x 205	390 x 287 x 212	19	0,51	270	11,02	9,37	
628159	30	434 x 309 x 246	470 x 346 x 255	35	0,86	132	13,54	11,51	
628163	54	520 x 375 x 297	565 x 416 x 306	35	1,5	72	30,42	25,86	
Bleu									
628104	10	300 x 212 x 170	324 x 238 x 176	11	0,315	435	8,27	7,03	
628151	18	360 x 255 x 205	390 x 287 x 212	19	0,51	270	11,02	9,37	
628160	30	434 x 309 x 246	470 x 346 x 255	35	0,86	132	13,54	11,51	
628164	54	520 x 375 x 297	565 x 416 x 306	35	1,5	72	30,42	25,86	
Gris									
628126	10	300 x 212 x 170	324 x 238 x 176	11	0,315	435	8,27	7,03	
628156	18	360 x 255 x 205	390 x 287 x 212	19	0,51	270	11,02	9,37	
628161	30	434 x 309 x 246	470 x 346 x 255	35	0,86	132	13,54	11,51	
628165	54	520 x 375 x 297	565 x 416 x 306	35	1,5	72	30,42	25,86	

Couvercle

Code	Dimensions L x l (mm)	Pour bacs	Couvercles / palette	Prix € H.T. le couvercle	
				2 et +	10 et +
Rouge					
628166	327 x 241	10 L	50	4,51	3,83
628172	393 x 290	18 L	50	5,66	4,81
628177	473 x 349	30 L	50	6,82	5,79
628181	568 x 419	54 L	50	11,54	9,81
Jaune					
628167	327 x 241	10 L	50	4,51	3,83
628173	393 x 290	18 L	50	5,66	4,81
628178	473 x 349	30 L	50	6,82	5,79
628183	568 x 419	54 L	50	11,54	9,81
Bleu					
628168	327 x 241	10 L	50	4,51	3,83
628175	393 x 290	18 L	50	5,66	4,81
628179	473 x 349	30 L	50	6,82	5,79
628184	568 x 419	54 L	50	11,54	9,81
Gris					
628170	327 x 241	10 L	50	4,51	3,83
628176	393 x 290	18 L	50	5,66	4,81
628180	473 x 349	30 L	50	6,82	5,79
628185	568 x 419	54 L	50	11,54	9,81

N
NOUVEAU



emboîtable



gerbable



Identifiez vos flux grâce aux couleurs de vos bacs de rangement.



Bac polypropylène alvéolaire gerbable

Économique !

- En polypropylène (PP) alvéolaire résistant à l'eau, aux graisses, aux agents chimiques, aux chocs, pliures, déchirures et aux variations de température de -20°C à +70°C.
- Rigide et gerbable grâce aux petits côtés doublés et aux armatures de renfort.
- Résistant : peut supporter une charge allant jusqu'à 30 kg.
- Volume intérieur optimisé : conception à angle droit.
- Livré à plat pour un gain de place au stockage. Montage facile et rapide.

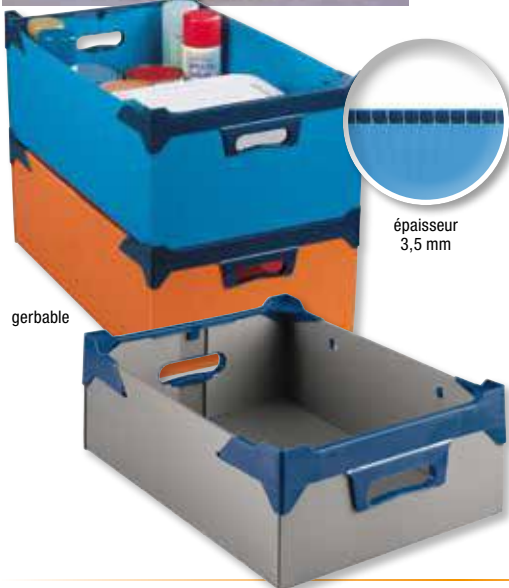

Code	Volume (L)	Dimensions ext. L x l x h (mm)	Bacs / colis	Prix € H.T. le bac		
				1 colis et +	4 colis et +	10 colis et +
Orange						
625378	12	403 x 296 x 136	25	5,50	4,95	4,68
625379	18	550 x 290 x 135	25	5,70	5,13	4,85
625380	36	555 x 360 x 210	25	7,10	6,39	6,04
Bleu						
625383	12	403 x 296 x 136	25	5,50	4,95	4,68
625384	18	500 x 290 x 135	25	5,70	5,13	4,85
625385	36	555 x 360 x 210	25	7,10	6,39	6,04
Gris						
625390	12	403 x 296 x 136	25	5,50	4,95	4,68
625391	18	500 x 290 x 135	25	5,70	5,13	4,85
625392	36	555 x 360 x 210	25	7,10	6,39	6,04

gerbable



Caisse plastique avec couvercle à double rabat

Identification rapide du contenu !

- Bac en polypropylène (PP).
- Températures d'utilisation : de -10°C à +50°C.
- Caisse gerbable et emboîtable pour préserver et entreposer vos produits.
- Constituée de parois renforcées pour une parfaite résistance, et de solides poignées permettant de fermer le couvercle par clips.
- Le couvercle est amovible et à double rabat, ce qui facilite le picking et l'accès au contenu.



strata
by cep

Code	Volume (L)	Dimensions int. L x l x h (mm)	Dimensions ext. L x l x h (mm)	Charge max. (kg)	Poids (kg)	Caisnes / colis	Prix € H.T. la caisse	
							1 colis et +	10 colis et +
625420	0,4	94 x 66 x 57	125 x 98 x 67	-	0,05	20	3,07	2,77
625421	1,7	153 x 94 x 102	205 x 136 x 116	-	0,14	18	4,13	3,72
625414	6	221 x 157 x 155	300 x 225 x 183	80	0,53	2	9,06	8,16
625415	12	315 x 221 x 156	375 x 280 x 165	90	0,80	2	13,04	11,73
625416	24	402 x 317 x 175	500 x 395 x 202	100	1,22	2	15,79	14,21
625417	40	389 x 303 x 304	500 x 395 x 329	120	1,59	2	19,61	17,65
625418	50	591 x 360 x 216	700 x 450 x 241	120	1,97	2	23,32	20,99
625422	65	493 x 353 x 334	590 x 450 x 350	130	2,08	2	27,56	24,80
625419	75	480 x 380 x 370	600 x 485 x 415	130	2,51	2	31,80	28,62

Caisse de rangement polyvalente en plastique

Pratique !

- En polypropylène (PP) résistant à des températures de -15°C à +80°C.
- Pratique grâce à ses poignées clipsables ergonomiques.
- Transparente : identification rapide du contenu.
- Facilement gerbable et très solide grâce à son fond plat, ses côtés et son couvercle renforcés.

Code	Volume (L)	Dimensions int. L x l x h (mm)	Dimensions ext. L x l x h (mm)	Charge max. (kg)	Poids (kg)	Prix € H.T. la caisse	Prix € H.T. 1 et + 10 et +
624931	6	400 x 225 x 70	465 x 270 x 85	10	0,89	7,75	6,98
625028	9	335 x 210 x 140	395 x 255 x 155	25	0,9	7,80	7,02
624672	12	415 x 235 x 140	465 x 270 x 150	25	0,9	11,90	10,71
624681	18	395 x 335 x 170	480 x 390 x 200	50	1,3	13,30	11,97
624751	20	610 x 370 x 90	710 x 440 x 120	50	2,15	14,50	13,05
624816	33	605 x 370 x 145	710 x 440 x 165	50	2,2	16,00	14,40
624818	35	370 x 310 x 280	480 x 390 x 310	80	2,1	16,80	15,12
624859	42	405 x 365 x 280	520 x 440 x 310	80	2,7	19,60	17,64
624875	48	530 x 325 x 289	600 x 400 x 315	80	2,9	20,00	18,00
624890	50	605 x 370 x 200	710 x 440 x 230	80	2,7	21,50	19,35
624923	64	605 x 370 x 280	710 x 440 x 310	100	3,1	24,30	21,87
624986	84	605 x 370 x 355	710 x 440 x 380	100	3,3	35,40	31,86
624673	145	710 x 545 x 400	810 x 620 x 430	100	4,2	63,00	56,70

Really Useful Products Ltd



verrouillage du couvercle par système clipsable



le modèle 35 L possède des rebords pouvant recevoir des classeurs suspendus



* Les prix indiqués sur nos catalogues s'entendent sous réserve de modifications liées au décret n° 2012-22 du 06-01-2012 sur l'application d'une éco-contribution dans le cadre de la revalorisation des déchets mobiliers.

PACK - Stockage avec caisses polyvalentes

Pour une organisation optimale !

- Rayonnage en acier profilé 8/10^{ème}, avec tablettes tubulaires peintes réglables en hauteur tous les 40 mm.
- 2 configurations proposées.

Code	Composition	Dimensions rayonnage L x p x h (mm)	Dimensions caisse L x l x h (mm)	Volume caisses (L)	Charge max. / tablette	Prix € H.T.* le pack	Prix € H.T.* dont éco-contribution
625278	15 caisses et 6 tablettes	1440 x 770 x 2000	710 x 440 x 310	64	125	420,00	5,00
625279	15 caisses et 6 tablettes	1440 x 700 x 2250	710 x 440 x 380	84	125	490,00	6,00

Really Useful Products Ltd



pack 1 rayonnage, 15 caisses de 64 L et 6 tablettes



pack 1 rayonnage, 15 caisses de 84 L et 6 tablettes



Caisse plastique à ouverture frontale

Accédez rapidement à vos produits !

- En polypropylène (PP) résistant à des températures de -15°C à +80°C.
- Facilement gerbable et très solide grâce à son fond plat, ses côtés et son couvercle renforcés.
- Porte pour une ouverture verticale sur le petit côté de la caisse (sauf pour le code 624819 : modèle pliant avec ouverture à l'horizontale).
- Transparente : identification rapide du contenu.

Code	Volume (L)	Dimensions int. L x l x h (mm)	Dimensions ext. L x l x h (mm)	Charge max. (kg)	Poids (kg)	Prix € H.T. la caisse	Prix € H.T. 1 et + 10 et +
625012	8	297 x 168 x 156	340 x 200 x 175	10	0,59	9,00	8,10
624675	14	350 x 215 x 188	395 x 254 x 202	25	0,95	13,00	11,70
624819	35	380 x 320 x 290	480 x 390 x 325	50	2,1	21,00	18,90
624924	64	605 x 370 x 280	710 x 440 x 310	80	3,1	32,00	28,80

Really Useful Products Ltd



ouverture sur le petit côté à la verticale



pliable (réf. : 624819)



ouverture sur le petit côté à l'horizontale (réf. : 624819)





à vide : emboîtable jusqu'à 65%



Schoeller Allibert

Bac navette Intégra

Conçu pour vos flux logistiques !

- En polypropylène (PP) bleu résistant à des températures de -20°C à +40°C.
- Couverture renforcé inviolable.
- Résiste au gerbage jusqu'à 180 kg.
- Parfaitement palettisable : conforme aux normes européennes.
- Grande stabilité grâce à son fond antidérapant.

Code	Volume (L)	Dimensions int. L x l x h (mm)	Dimensions ext. L x l x h (mm)	Charge max. (kg)	Poids (kg)	Prix € H.T. le bac		
						1 et +	10 et +	30 et +
625259	46	529 x 344 x 235	600 x 400 x 250	66	3,1	31,00	27,90	26,35
625260	55	527 x 342 x 285	600 x 400 x 300	60	3,4	33,00	29,70	28,05
625261	64	526 x 341 x 335	600 x 400 x 350	53	3,6	35,00	31,50	29,75



fermeture possible par scellé de sécurité

Bac navette à couvercle intégré

Parfait pour vos flux logistiques !

- En polypropylène (PP) bleu.
- Résiste au gerbage jusqu'à 180 kg grâce à son couvercle renforcé.
- Facile à transporter avec ses poignées ergonomiques.
- Porte-étiquette sur le côté et fermeture possible par scellé de sécurité.
- Dimensions porte-étiquette l x L : 59 x 119 mm.
- Capacité de 18 à 80 litres.
- À vide : emboîtable de 50 à 75% en fonction du modèle.

Code	Volume (L)	Dimensions int. L x l x h (mm)	Dimensions ext. L x l x h (mm)	Charge max. (kg)	Poids (kg)	Bacs / palette	Prix € H.T. le bac	
							1 et +	10 et +
Bac 400 x 300 mm								
604178	18	338 x 254 x 197	400 x 300 x 222	18	1,8	117	18,00	17,10
565726	22	334 x 254 x 239	400 x 300 x 264	18	1,9	135	17,90	17,01
565708	25	329 x 250 x 282	400 x 300 x 306	18	2,1	108	19,40	18,43
Bac 600 x 400 mm								
604180	48	519 x 353 x 240	600 x 400 x 264	25	3,2	48	28,90	27,46
565706	54	514 x 350 x 281	600 x 400 x 306	25	3,2	48	30,40	28,88
565704	65	508 x 346 x 340	600 x 400 x 365	25	3,5	44	31,40	29,83
604190	70	521 x 343 x 375	600 x 400 x 400	25	3,7	44	33,00	31,35
Bac 710 x 460 mm								
604193	80	597 x 375 x 330	710 x 460 x 368	25	4,3	45	37,40	35,53



PENSEZ-Y

Pour fermer vos bacs plastique en toute sécurité, pensez aux scellés !

Scellés de sécurité - page 148



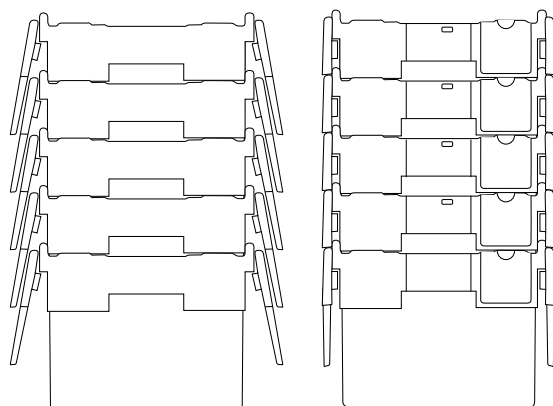

bac navette classique

bac navette avec couvercle couleur

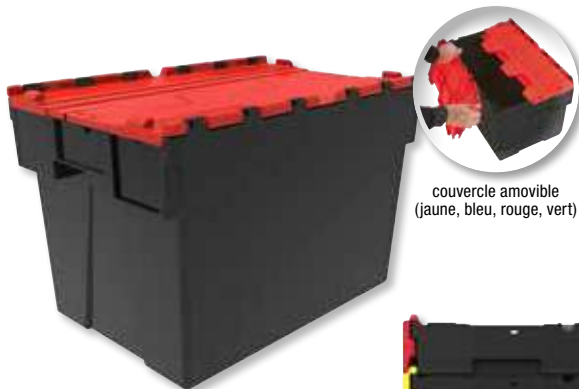

couvercle amovible (jaune, bleu, rouge, vert)

PRODUIT

Gain de place !



à vide : emboîtable jusqu'à 70%

Bac navette avec couvercle couleur

Identifiez le contenu ou la destination de vos bacs en un clin d'oeil !

- Bac navette en polypropylène (PP) recyclé résistant à des températures de 0°C à +40°C.
- Concept innovant : 10% de gain de place au stockage grâce aux couvercles parfaitement emboîtables.
- Bac noir et quatre couleurs de couvercle proposés permettant d'organiser facilement votre logistique.
- Résiste au gerbage jusqu'à 250 kg.
- Porte-étiquette sur les petits côtés du bac et fermeture par scellé possible.
- Adapté aux lignes automatisées, compatible avec les autres bacs navette du marché.
- Format palettisable.

Code	Volume (L)	Dimensions int. L x l x h (mm)	Dimensions ext. L x l x h (mm)	Charge max. (kg)	Poids (kg)	Bacs / palette	Prix € H.T. le bac	1 et +	10 et +
Couvercle rouge									
628108	40	547 x 370 x 215	600 x 400 x 250	35	2,5	70	25,72	23,15	
620080	52	547 x 371 x 275	600 x 400 x 310	35	2,8	65	27,70	24,93	
620084	63	547 x 371 x 330	600 x 400 x 365	35	3,0	60	29,70	26,73	
620089	69	547 x 371 x 365	600 x 400 x 400	35	3,2	60	33,90	30,51	
Couvercle jaune									
628109	40	547 x 370 x 215	600 x 400 x 250	35	2,5	70	25,72	23,15	
620078	52	547 x 371 x 275	600 x 400 x 310	35	2,8	65	27,70	24,93	
620082	63	547 x 371 x 330	600 x 400 x 365	35	3,0	60	29,70	26,73	
620087	69	547 x 371 x 365	600 x 400 x 400	35	3,2	60	33,90	30,51	
Couvercle bleu									
628106	40	547 x 370 x 215	600 x 400 x 250	35	2,5	70	25,72	23,15	
620077	52	547 x 371 x 275	600 x 400 x 310	35	2,8	65	27,70	24,93	
620081	63	547 x 371 x 330	600 x 400 x 365	35	3,0	60	29,70	26,73	
620086	69	547 x 371 x 365	600 x 400 x 400	35	3,2	60	33,90	30,51	
Couvercle vert									
628110	40	547 x 370 x 215	600 x 400 x 250	35	2,5	70	25,72	23,15	
620079	52	547 x 371 x 275	600 x 400 x 310	35	2,8	65	27,70	24,93	
620083	63	547 x 371 x 330	600 x 400 x 365	35	3,0	60	29,70	26,73	
620088	69	547 x 371 x 365	600 x 400 x 400	35	3,2	60	33,90	30,51	



Chariot couleur pour bac plastique

Deux coloris proposés pour organiser vos flux logistiques !

- Fabriqué en ABS résistant à des températures allant de -40°C à +70°C, nettoyage à 100°C.
- Robuste : technologie antichoc et résistante à la congélation.
- Équipé de 4 roues pivotantes en caoutchouc anti-bruit, de diamètre 100 mm.

Code	Couleur	Dimensions utiles L x l (mm)	Charge max. (kg)	Poids (kg)	Prix € H.T. le chariot
632854	Rouge	600 x 400	300	3,42	45,00
632857	Bleu	600 x 400	300	3,42	45,00



Rangez et déplacez en toute simplicité !





Chariot pour bacs

Parfait pour la préparation de petites commandes et le picking !

- Structure en acier qui assure la robustesse du chariot.
- Grâce à ses 4 roues pivotantes de diamètre 12,5 cm dont 2 avec freins, une grande maniabilité est garantie.
- Compatible avec les bacs norme Europe 600 x 400 mm.

Code	Dimensions ext. L x l x h (mm)	Charge max. (kg)	Poids (kg)	Prix € H.T. le chariot
628124	435 x 975 x 1110	100	14	236,00



Plateau modulable en plastique

Assemblable pour former une grande plateforme !

- En polypropylène (PP).
- Plateaux assemblables entre eux : façonnez votre plateforme en fonction de vos besoins.
- Équipé de 4 roues pivotantes de diamètre 75 mm.

Code	Dimensions L x l x h (mm)	Charge max. (kg)	Poids (kg)	Prix € H.T. l'unité
621473	600 x 400 x 115	150	3,6	56,00



revêtement
antidérapant

Plateau en bois

Idéal pour les charges volumineuses !

- Plateau en bois avec revêtement plastique antidérapant.
- Équipé de 4 roues pivotantes.
- Code 604602 : roues nylon diamètre 100 mm.
- Code 604603 : roues caoutchouc diamètre 125 mm.

Code	Dim. hors-tout L x l x h (mm)	Pour bacs	Charge max. (kg)	Poids (kg)	Prix € H.T. le plateau
604602	580 x 345 x 145	600 x 400	500	5	65,60
604603	800 x 500 x 175	800 x 600	300	11	146,50





Schoeller Allibert



gerbable pliée



gerbable montée

Caisse-palette plastique pliante Hélium

Pliage facile en 3 étapes !

- En polypropylène (PP) résistant à des températures de -20°C à +40°C.
- Équipée d'un abattant sur chaque longueur facilitant le pliage et le chargement.
- Gerbable par 3 quand montée, par 8 quand pliée.
- Parfaitement palettisable : conforme aux normes européennes.
- Couvercle inclus.

Code	Volume (L)	Dimensions int. L x l x h (mm)	Dimensions ext. L x l x h (mm)	Charge utile (kg)	Charge dynamique (kg)	Charge statique (kg)	Poids (kg)	Prix € H.T. la caisse-palette
624777	528	1130 x 725 x 645	1200 x 800 x 830	200	450	450	28	309,00
624778	792	1130 x 725 x 967	1200 x 800 x 1150	300	700	700	36,5	319,00



porte rabattable pour faciliter le picking



système de verrouillage de la palette et du couvercle



PRODUIT

Montage facile !



gerbable

Caisse-palette plastique pliante

Gain de place important lors du transport à vide !

- Palette et coiffe en polyéthylène (PE), ceinture en polypropylène (PP) alvéolaire résistant à des températures allant de -20°C à +40°C.
- Couvercle robuste avec point d'ancrage pour sécuriser le gerbage.
- Gain de place : se plie et se déplie facilement.
- Équipée d'un système de verrouillage.

Code	Volume (L)	Dimensions ext. L x l x h (mm)	Hauteur pliée (mm)	Charge max. (kg)	Poids (kg)	Prix € H.T. la caisse-palette
625257	620	1150 x 750 x 720	250	500	25	310,00
625256	895	1150 x 950 x 820	250	500	29	360,00



MONTAGE FACILE



Caisse-palette plastique standard

Le meilleur rapport qualité-prix !

- En polyéthylène haute densité (PEHD) résistant à des températures allant de -20°C à +40°C et aux produits chimiques.
- Espace entre les pieds permettant l'accès aux fourches du transpalette ou du chariot élévateur.
- Résistante grâce aux parois nervurées renforcées.
- Gerbable par 4.
- En option : couvercle. Roulettes et robinet de vidange adaptables uniquement sur les caisses 285 et 550 L.

Code	Volume (L)	Dimensions int. L x l x h (mm)	Dimensions ext. L x l x h (mm)	Charge utile (kg)	Charge dynamique (kg)	Charge statique (kg)	Poids (kg)	Prix € H.T. la caisse-palette
624641	285	930 x 590 x 515	1040 x 640 x 670	200	200	1800	14	165,00
624640	550	1120 x 750 x 650	1200 x 800 x 800	300	300	2000	22	245,00
624639	610	1110 x 910 x 605	1200 x 1000 x 760	510	510	4800	24	299,00

Accessoires pour caisse-palette standard

Code	Désignation	Compatible avec	Prix € H.T. l'unité
624642	Couvercle	624641	89,00
624643	Couvercle	624640	99,00
624644	Couvercle	624639	129,00
624645	Lot de 4 roulettes	624641	126,00
624646	Lot de 4 roulettes	624640	133,00
624647	Robinet de vidange en laiton	624640 et 624641	59,00



couvercle et roulettes en option



PRODUIT

Demi-porte rabattable : facilite l'accès au fond du conteneur !

Conteneur fil

Gerbable et rackable !

- Robuste : structure en tube et fil d'acier électrozingué.
- Pratique : 4 poignées autobloquantes, pliable.
- Ergonomique : demi-porte rabattable en façade.

Code	Dimensions int. L x l x h (mm)	Dimensions ext. L x l x h (mm)	Hauteur conteneur plié (mm)	Charge utile (kg)	Prix € H.T. le conteneur
615823	1130 x 750 x 774	1198 x 805 x 900	305	800	213,00
619995	1132 x 953 x 1021	1198 x 1002 x 1150	304	800	259,00

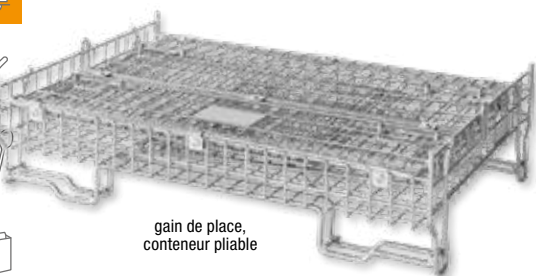

gain de place, conteneur pliable



Caisse-palette plastique

Pour maximiser et optimiser vos charges !

- En polyéthylène haute densité (PEHD) résistant à des températures allant de -40°C à +60°C.
- Robuste : supporte une charge statique allant jusqu'à 4 500 kg.
- Équipée d'un trou d'évacuation.
- Nettoyage facile.
- Codes 615271 et 625157 : la porte rabattable facilite l'accès au fond de la caisse.
- Autres dimensions disponibles sur demande. Couvercle en option.



avec porte rabattable



Schoeller Allibert

Code	Modèle	Volume (L)	Dimensions int. L x l x h (mm)	Dimensions ext. L x l x h (mm)	Charge utile (kg)	Charge dynamique (kg)	Charge statique (kg)	Poids (kg)	Prix € H.T. la caisse-palette
625155	3 semelles, parois pleines	480	1110 x 710 x 610	1200 x 800 x 790	500	1000	4500	41	279,00
620175	3 semelles parois pleines	610	1120 x 920 x 600	1200 x 1000 x 760	450	500	4500	36,8	297,00
620176	3 semelles parois ajourées	610	1120 x 920 x 600	1200 x 1000 x 760	450	500	4500	35,3	287,00
625154	4 pieds parois pleines	480	1110 x 710 x 610	1200 x 800 x 760	500	1000	4500	34,5	246,00
625156	4 pieds parois pleines	610	1110 x 910 x 610	1200 x 1000 x 760	450	1000	4500	39,9	266,00
620177	4 roues parois pleines	620	1110 x 910 x 610	1200 x 1000 x 915	500	500	4500	44	421,00
615271	4 pieds + porte parois pleines	480	1110 x 710 x 610	1200 x 800 x 760	500	1000	4500	31,5	256,00
625157	4 pieds + porte parois pleine	620	1110 x 910 x 610	1200 x 1000 x 760	500	1000	4500	39,5	289,00



3 semelles parois ajourées



Caisse-palette plastique Géobox

Robuste et légère !

- Fond et parois en polyéthylène (PE) recyclable et inactif aux produits chimiques.
- Équipée de semelles encastrables, cette caisse-palette permet un gerbage solide sur de grandes hauteurs.
- Facile d'entretien.



Schoeller Allibert

Code	Modèle	Volume (L)	Dimensions int. L x l x h (mm)	Dimensions ext. L x l x h (mm)	Charge utile (kg)	Charge dynamique (kg)	Charge statique (kg)	Poids (kg)	Prix € H.T. la caisse-palette
624781	2 semelles	260	929 x 544 x 519	1000 x 600 x 662	225	500	1500	14,9	149,00
624780	6 pieds	260	929 x 544 x 519	1000 x 600 x 662	225	500	1500	14,3	133,00



Caisse-palette plastique couleur

Facilement identifiable !

- En polyéthylène haute densité (PEHD).
- Gerbable.
- Résiste aux variations de températures.
- Fond et parois pleines.
- Grande sécurité grâce à la semelle centrale lors de retournement de la palette.
- Couvercle en option.

Code	Couleur	Volume (L)	Dimensions int. L x l x h (mm)	Dimensions ext. L x l x h (mm)	Charge utile (kg)	Charge dynamique (kg)	Charge statique (kg)	Poids (kg)	Prix € H.T. la caisse-palette
628111	Orange	600	1120 x 920 x 560	1200 x 1000 x 760	500	1000	4500	44,7	207,00
628112	Vert	600	1120 x 920 x 560	1200 x 1000 x 760	500	1000	4500	44,7	207,00
628113	Bleu	600	1120 x 920 x 560	1200 x 1000 x 760	500	1000	4500	44,7	207,00
628114	Noir	600	1120 x 920 x 560	1200 x 1000 x 760	500	1000	4500	44,7	207,00



Couvercle pour caisse-palette plastique

Couvercle clipsable !

- En polyéthylène haute densité (PEHD).
- S'adapte parfaitement sur les caisses-palettes.

Code	Compatible avec	Prix € H.T. le couvercle
615272	Caisse-palette 1200 x 800 mm	66,00
620178	Caisse-palette 1200 x 1000 mm	77,00





RAYONNAGES

La composition de votre rayonnage doit prendre en compte l'environnement d'utilisation et le type de produits à stocker.

L'environnement d'utilisation du rayonnage détermine le choix de la finition de celui-ci.

- **Stockage en intérieur** (magasins, archivages, bureau, ateliers, etc.) : **finition époxy** (revêtement peint).
- **Stockage en extérieur, milieu humide, salissant ou gras** : **finition galvanisée** (plus résistante à la corrosion, aux chocs et rayures).

QUELS RAYONNAGES CHOISIR ?

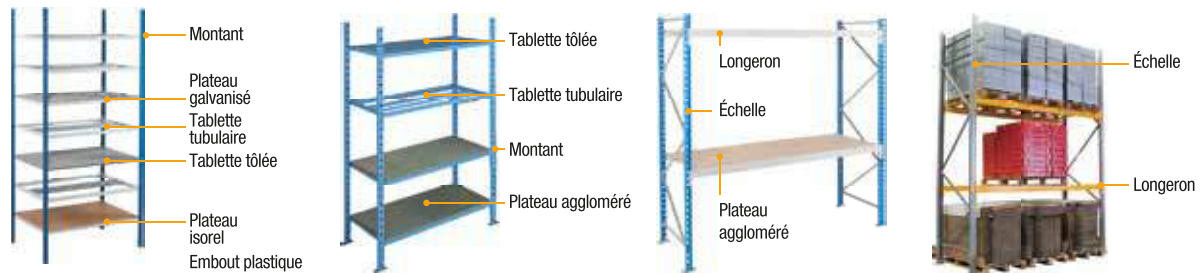

Bureau, industrie	Industriel	Entrepôt	
Rayonnages légers	Rayonnages semi-lourds	Rayonnages lourds	Rayonnages à palettes
<p>Jusqu'à 200 kg</p> <p>CHARGE UTILE/TABLETTE</p>	<p>Jusqu'à 580 kg</p> <p>CHARGE UTILE/TABLETTE</p>	<p>Jusqu'à 1 145 kg</p> <p>CHARGE UTILE/TABLETTE</p>	<p>Jusqu'à 3 000 kg</p> <p>CHARGE UTILE/TABLETTE</p>
Se composent de montants ou d'échelles que l'on fixe par des tablettes pleines ou tubulaires.	Se composent de montants, d'échelles ou d'éléments solidaires (emboîtables), équipés de tablettes pleines ou tubulaires.	Se composent d'échelles que l'on fixe par des longerons et que l'on équipe de plateaux agglomérés.	Les échelles doivent être fixées au sol par des ancrages.



Rayonnage d'archives

Stockez et organisez vos archives !

- Rayonnage disponible en 2 profondeurs : 350 mm et 700 mm, composé de 7 tablettes à claire-voie réglables tous les 40 mm.
- Tablette finition époxy. Embouts plastique. Recouvrement bois en option.
- Esthétique : aucune perforation en façade.
- Livré prêt à monter.
- Montage facile et rapide, sans outil, par auto-verrouillage.

COMPOSITION D'UN RAYONNAGE LÉGER - Archivage

ÉLÉMENT DÉPART :

Constitue le point de départ des constructions de rayonnage.

4 montants + 7 tablettes + 4 embouts plastique

ÉLÉMENT SUIVANT :

S'accroche à l'élément de départ.

2 montants + 7 tablettes + 2 embouts plastique

COMPLÉMENTS

Tablette tubulaire

Plateau fibre de bois (isorel)

Code	Élément	Longueur utile / hors-tout (mm)	Charge max. / tablette (kg)	Capacité (boîtes d'archives)	Hauteur avec 7 tablettes (mm)	Prix € H.T.*	
						l'unité	dont éco-contribution
Profondeur 350 mm							
604226	Départ	970/1020	175	77	2200	187,00	0,72
604234	Suivant	970/1020	175	77	2200	155,00	0,60
604235	Départ	1240/1250	125	98	2200	209,00	0,75
604236	Suivant	1240/1250	125	98	2200	187,00	0,63
604237	Tablette	970	175	-	-	20,00	0,07
604238	Tablette	1240	125	-	-	22,00	0,08
604239	Plateau	970	175	-	-	3,30	0,10
604240	Plateau	1240	125	-	-	4,94	0,13
Profondeur 700 mm							
604242	Départ	970/1020	175	154	2200	224,00	1,02
604244	Suivant	970/1020	175	154	2200	202,00	0,90
604246	Départ	1240/1250	125	196	2200	248,00	1,05
604247	Suivant	1240/1250	125	196	2200	256,00	0,93
604248	Tablette	970	175	-	-	29,00	0,11
604249	Tablette	1240	125	-	-	32,00	0,13
604250	Plateau	970	175	-	-	6,50	0,21
604252	Plateau	1240	125	-	-	9,40	0,27



* Les prix indiqués sur nos catalogues s'entendent sous réserve de modifications liées au décret n° 2012-22 du 06-01-2012 sur l'application d'une éco-contribution dans le cadre du recyclage et de la revalorisation des déchets mobiliers.



Rayonnage léger - montants et tablettes peints

Solution de stockage simple et évolutive !

- Très stable, composé de montants en acier profilé à froid, sans perforation de façade et de 5 tablettes à claire-voie réglables en hauteur tous les 40 mm.
- Embouts plastique.
- Trois profondeurs disponibles : 400, 500 et 600 mm.
- Esthétique, pas de raccord et de cordon de soudure, ni de perforations en façade.
- Finition époxy pour les montants et pour les tablettes.
- Livré prêt à monter.
- Montage facile et rapide sans outil, par auto-verrouillage.

+ **PRODUIT**

Idéal pour l'archivage !

Code	Élément	Longueur utile / hors-tout (mm)	Charge max. / tablette (kg)	Hauteur avec 5 tablettes (mm)	Prix € H.T.*	dont éco-contribution
Profondeur 400 mm						
604259	Départ	970/1020	175	2000	122,00	0,60
604263	Suivant	970/1020	175	2000	102,00	0,84
604268	Départ	1240/1250	125	2000	133,00	0,66
604269	Suivant	1240/1250	125	2000	112,00	0,57
604270	Tablette	970	175	-	19,40	0,07
604271	Tablette	1240	125	-	21,40	0,09
604272	Plateau	970	175	-	3,80	0,12
604273	Plateau	1240	125	-	4,80	0,15
Profondeur 500 mm						
604274	Départ	970/1020	175	2000	136,00	0,69
604275	Suivant	970/1020	175	2000	116,00	0,57
604276	Départ	1240/1250	125	2000	157,00	0,78
604277	Suivant	1240/1250	125	2000	134,00	0,66
604278	Tablette	970	175	-	21,00	0,09
604281	Tablette	1240	125	-	24,00	0,11
604282	Plateau	970	175	-	4,70	0,15
604286	Plateau	1240	125	-	5,70	0,19
Profondeur 600 mm						
604287	Départ	970/1020	175	2000	156,00	0,78
604291	Suivant	970/1020	175	2000	134,00	0,66
604293	Départ	1240/1250	125	2000	189,00	0,90
604302	Suivant	1240/1250	125	2000	161,00	0,78
604303	Tablette	970	175	-	26,00	0,11
604304	Tablette	1240	125	-	28,50	0,13
604306	Plateau	970	175	-	5,40	0,18
604308	Plateau	1240	125	-	6,70	0,23

COMPOSITION D'UN RAYONNAGE LÉGER
Structure et tablette époxy

ÉLÉMENT DÉPART :

Constitue le point de départ des constructions de rayonnage.

4 montants + 5 tablettes + 4 embouts plastique

ÉLÉMENT SUIVANT :

S'accroche à l'élément de départ.

2 montants + 5 tablettes + 2 embouts plastique

COMPLÉMENTS

Tablette tubulaire

Plateau fibre de bois (isorel)





rayonnage semi-tôle : fond ouvert, côté tôle

Rayonnage acier galvanisé

Résiste à la corrosion, aux chocs et rayures !

- Rayonnage en acier profilé à froid 8/10ème, finition galvanisée, avec 5 tablettes tôleées réglables en hauteur tous les 40 mm, et une échelle à 2 montants de hauteur 2 000 mm.
- Grande stabilité garantie par les croisillons.
- Entretien et montage faciles.
- Idéal en milieu extérieur, humides.

COMPOSITION D'UN RAYONNAGE GALVANISÉ

ÉLÉMENT DÉPART	ÉLÉMENT SUIVANT
<p>4 montants + 5 tablettes + 4 traverses + 1 croisillon + 2 tôles de côté (version côté tôle)</p>	<p>2 montants + 5 tablettes + 2 traverses + 1 croisillon + 1 tôle de côté (version côté tôle)</p>

Tablette galvanisée



Code	Modèle	Élément	Longueur utile / hors-tout (mm)	Charge max. / tablette (kg)	Prix € H.T.* l'unité	dont éco-contribution
Profondeur 400 mm						
624694	Tôle à claire-voie	Départ	970/1020	200	195,00	0,36
624700	Tôle à claire-voie	Suivant	970/980	200	161,00	0,36
624682	Tôle à claire-voie	Départ	1240/1290	200	216,00	0,45
624688	Tôle à claire-voie	Suivant	1240/1250	200	175,00	0,45
624697	Côtés tôleés	Départ	970/1020	200	216,00	0,36
624703	Côtés tôleés	Suivant	970/980	200	171,00	0,36
624685	Côtés tôleés	Départ	1240/1290	200	236,00	0,45
624691	Côtés tôleés	Suivant	1240/1250	200	186,00	0,45
Profondeur 500 mm						
624695	Tôle à claire-voie	Départ	970/1020	200	205,00	0,39
624701	Tôle à claire-voie	Suivant	970/980	200	171,00	0,39
624683	Tôle à claire-voie	Départ	1240/1290	200	226,00	0,51
624689	Tôle à claire-voie	Suivant	1240/1250	200	191,00	0,51
624698	Côtés tôleés	Départ	970/1020	200	231,00	0,39
624704	Côtés tôleés	Suivant	970/980	200	181,00	0,39
624686	Côtés tôleés	Départ	1240/1290	200	256,00	0,51
624692	Côtés tôleés	Suivant	1240/1250	200	201,00	0,51
Profondeur 600 mm						
624696	Tôle à claire-voie	Départ	970/1020	200	216,00	0,42
624702	Tôle à claire-voie	Suivant	970/980	200	176,00	0,42
624684	Tôle à claire-voie	Départ	1240/1290	200	241,00	0,57
624690	Tôle à claire-voie	Suivant	1240/1250	200	201,00	0,57
624699	Côtés tôleés	Départ	970/1020	200	246,00	0,42
624705	Côtés tôleés	Suivant	970/980	200	195,00	0,42
624687	Côtés tôleés	Départ	1240/1290	200	276,00	0,57
624693	Côtés tôleés	Suivant	1240/1250	200	218,00	0,57

* Les prix indiqués sur nos catalogues s'entendent sous réserve de modifications liées au décret n° 2012-22 du 06-01-2012 sur l'application d'une éco-contribution dans le cadre du recyclage et de la revalorisation des déchets mobiliers.



+ PRODUIT

Idéal pour le secteur industriel !

Rayonnage léger - montants peints et tablettes galvanisées - modèle Prospace +

Pour les ateliers, réserves et magasins !

- Rayonnage industriel tubulaire disponible en hauteur 2 000 mm, en longueur 970 et 1 240 mm et en profondeur 400, 500, 600 et 800 mm.
- Livré avec 5 tablettes à claire-voie en acier galvanisé, réglables en hauteur tous les 40 mm.
- Finition époxy bleu pour les montants et tablettes galvanisées.
- Embouts plastique pour protéger vos sols.
- Montage facile et rapide, sans outil, par auto-verrouillage.

Code	Élément	Longueur utile / hors-tout (mm)	Charge max. / tablette (kg)	Hauteur avec 5 tablettes (mm)	Prix € H.T.* l'unité	dont éco-contribution
Profondeur 400 mm						
569943	Départ	970/1020	175	2000	117,00	0,59
569944	Suivant	970/980	175	2000	75,00	0,48
569946	Départ	1240/1290	125	2000	129,00	0,66
569947	Suivant	1240/1250	125	2000	80,00	0,57
569948	Tablette	970	-	-	11,00	0,07
569949	Tablette	1240	-	-	13,00	0,09
569950	Plateau isorel	970	-	-	3,80	0,12
569951	Plateau isorel	1240	-	-	4,80	0,15
Profondeur 500 mm						
569952	Départ	970/1020	175	2000	138,00	0,69
569953	Suivant	970/980	175	2000	112,00	0,57
569954	Départ	1240/1290	125	2000	149,00	0,78
569955	Suivant	1240/1250	125	2000	119,00	0,66
569956	Tablette	970	-	-	20,00	0,09
569957	Tablette	1240	-	-	24,00	0,11
569958	Plateau isorel	970	-	-	4,70	0,15
569959	Plateau isorel	1240	-	-	5,70	0,19
624806	5 plateaux galvanisés	970	-	-	94,00	0,30
624809	5 plateaux galvanisés	1240	-	-	110,00	0,42
Profondeur 600 mm						
600273	Départ	970/1020	175	2000	153,00	0,69
600274	Suivant	970/980	175	2000	127,00	0,57
600275	Départ	1240/1290	125	2000	169,00	0,78
600276	Suivant	1240/1250	125	2000	141,00	0,66
600277	Tablette	970	-	-	24,00	0,09
600278	Tablette	1240	-	-	28,00	0,11
600279	Plateau isorel	970	-	-	5,60	0,15
600280	Plateau isorel	1240	-	-	7,20	0,19
624807	5 plateaux galvanisés	970	-	-	104,00	0,39
624810	5 plateaux galvanisés	1240	-	-	125,00	0,54
Profondeur 800 mm						
624827	Départ	970/1020	150	2000	165,00	0,45
624828	Suivant	970/980	150	2000	145,00	0,51
624746	Départ	1240/1290	125	2000	185,00	0,75
624767	Suivant	1240/1250	125	2000	145,00	0,81
625016	5 plateaux isorel	970	-	-	37,00	1,30
625017	5 plateaux isorel	1240	-	-	46,00	1,64
624808	5 plateaux galvanisés	970	-	-	137,00	0,49
624811	5 plateaux galvanisés	1240	-	-	150,00	0,69
625021	2 tablettes supplémentaires	970	-	-	52,00	0,23
625026	2 tablettes supplémentaires	1240	-	-	62,00	0,27



COMPOSITION D'UN RAYONNAGE LÉGER

Structure époxy et tablette galvanisée

ÉLÉMENT DÉPART :

Constitue le point de départ des constructions de rayonnage.



4 montants + 5 tablettes + 8 embouts plastique

ÉLÉMENT SUIVANT :

S'accroche à l'élément de départ.

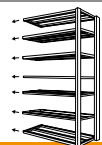

2 montants + 5 tablettes + 4 embouts plastique

COMPLÉMENTS



Besoin d'aide pour constituer votre rayonnage ?

Contactez votre Expert au 0 825 014 015 (0,12€ht/min)



1 Tôlé à claire-voie

2 Tout tôlé



3 Tôlé à claire-voie

4 Tout tôlé



COMPOSITION D'UN RAYONNAGE UNIVERSEL

ÉLÉMENT DÉPART : Constitue le point de départ des constructions de rayonnage.

ÉLÉMENT SUIVANT : S'accroche à l'élément de départ.

2 échelles + 4 pieds plastique
+ 5 tablettes tôlées pleines*
+ 20 crochets

1 échelle + 2 pieds plastique
+ 5 tablettes tôlées pleines*
+ 20 crochets

* 4 pour la hauteur 1050 mm.

Tablette tôlée (2 ou 4 fonds tôlés pour la version tout tôlé).



Rayonnage universel

Polyvalent !

- Rayonnage disponible en deux versions et en deux hauteurs :
 - Tôlé à claire-voie : avec échelles en finition époxy anthracite et tablettes tôlées.
 - Tout tôlé : avec échelles en finition époxy anthracite et gris clair, tablettes et fond tôlés.
- Hauteur disponible : 2 020 ou 1 050 mm (comptoir).
- Quatre profondeurs : 300, 400, 500 et 600 mm.
- Les tablettes sont réglables au pas de 50 mm.
- Montage facile et rapide.

Code	Modèle	Élément	Longueur utile / hors-tout (mm)	Charge max. / tablette (kg)	Hauteur (mm)	Prix € H.T. * l'unité	dont éco-contribution
Profondeur 300 mm							
625461	Tout tôlé	Départ	970/1030	100	2020	315,00	2,00
624706	Tout tôlé	Suivant	970/1000	100	2020	252,00	1,50
625496	Tout tôlé	Départ	970/1030	100	1050	270,00	1,00
625495	Tout tôlé	Suivant	970/1000	100	1050	196,00	1,00
625031	Tôlé à claire-voie	Départ	970/1030	100	2020	192,00	1,50
625030	Tôlé à claire-voie	Suivant	970/1000	100	2020	152,00	1,50
625336	Tôlé à claire-voie	Départ	970/1030	100	1050	155,00	1,50
625335	Tôlé à claire-voie	Suivant	970/1000	100	1050	122,00	1,50
Profondeur 400 mm							
625462	Tout tôlé	Départ	970/1030	100	2020	332,00	2,20
624707	Tout tôlé	Suivant	970/1000	100	2020	262,00	1,50
625498	Tout tôlé	Départ	970/1030	100	1050	287,00	1,20
625497	Tout tôlé	Suivant	970/1000	100	1050	207,00	1,20
625033	Tôlé à claire-voie	Départ	970/1030	100	2020	206,00	1,70
625032	Tôlé à claire-voie	Suivant	970/1000	100	2020	157,00	1,70
625338	Tôlé à claire-voie	Départ	970/1030	100	1050	166,00	1,60
625337	Tôlé à claire-voie	Suivant	970/1000	100	1050	127,00	1,60
Profondeur 500 mm							
625464	Tout tôlé	Départ	970/1030	170	2020	382,00	2,30
625463	Tout tôlé	Suivant	970/1000	170	2020	302,00	2,30
625500	Tout tôlé	Départ	970/1030	170	1050	330,00	1,40
625499	Tout tôlé	Suivant	970/1000	170	1050	245,00	1,40
625035	Tôlé à claire-voie	Départ	970/1030	170	2020	247,00	1,90
625034	Tôlé à claire-voie	Suivant	970/1000	170	2020	202,00	1,90
625340	Tôlé à claire-voie	Départ	970/1030	170	1050	207,00	1,70
625339	Tôlé à claire-voie	Suivant	970/1000	170	1050	167,00	1,60
Profondeur 600 mm							
625466	Tout tôlé	Départ	970/1030	170	2020	412,00	2,40
625465	Tout tôlé	Suivant	970/1000	170	2020	332,00	2,40
625502	Tout tôlé	Départ	970/1030	170	1050	362,00	1,60
625501	Tout tôlé	Suivant	970/1000	170	1050	262,00	1,60
625037	Tôlé à claire-voie	Départ	970/1030	170	2020	269,00	2,10
625036	Tôlé à claire-voie	Suivant	970/1000	170	2020	227,00	2,10
625342	Tôlé à claire-voie	Départ	970/1030	170	1050	222,00	1,70
625341	Tôlé à claire-voie	Suivant	970/1000	170	1050	175,00	1,70



COMPOSITION D'UN RAYONNAGE À CORNIÈRES

8 demi-montants
+ 2 lisses (5 niveaux)
+ 2 traverses latérales.

Plateau aggloméré

Rayonnage modulable à cornières

Possibilité de faire deux comptoirs !

- Composé de 8 demi-montants en tôle d'acier et de 5 plateaux agglomérés de 8 mm sur 5 niveaux.
- Peut être modulé en 2 comptoirs de travail de 900 mm de hauteur chacun.

Code	Profondeur (mm)	Longueur utile / hors-tout (mm)	Charge max. / tablette (kg)	Hauteur utile / hors-tout (mm)	Prix € H.T. * l'unité	dont éco-contribution
625010	450	830/900	175	1760/1800	79,00	2,30



PRODUIT

Montage facile et rapide !



Rayonnage emboîtable tubulaire - modèle Profutub

Modulable à volonté !

- Constitué d'éléments assemblés par emboîtement.
- Composition du rayonnage : voir schéma ci-contre.
- Finition : coloris bleu.
- Hauteur utile entre niveaux : 355 mm.
- Le rayonnage est composé d'éléments soudés en tube acier carré : montants de 25 mm/côté et tablettes de 20 mm/côté.
- Montage très facile, sans outil, par emboîtement sur manchon à insérer dans les tubes carrés.
- Les manchons assurent une rigidité accrue.

Code	Longueur utile / hors-tout (mm)	Nombre éléments x longueur (mm)	Charge max. / tablette (kg)	Prix € H.T.* l'unité	dont éco-contribution
Profondeur 300 mm					
604407	1000/1000	1 x 1000	240	120,00	0,66
604408	1250/1250	1 x 1250	200	135,00	0,72
604410	2000/2000	2 x 1000	240	234,00	1,14
604411	2500/2500	2 x 1250	200	256,00	1,29
604413	3000/3000	3 x 1000	240	327,00	1,61
604416	3750/3750	3 x 1250	200	363,00	1,83
604425	4000/4000	4 x 1000	240	430,00	2,07
604427	5000/5000	4 x 1250	200	472,00	2,37
604429	1000 mm/plateau	5 plateaux	-	16,50	0,09
604432	1250 mm/plateau	5 plateaux	-	19,50	0,13
Profondeur 400 mm					
604434	1000/1000	1 x 1000	240	152,00	0,78
604437	1250/1250	1 x 1250	200	160,00	0,84
604439	2000/2000	2 x 1000	240	279,00	1,38
604440	2500/2500	2 x 1250	200	293,00	1,56
604445	3000/3000	3 x 1000	240	388,00	1,97
604450	3750/3750	3 x 1250	200	414,00	2,22
604454	4000/4000	4 x 1000	240	494,00	2,57
604459	5000/5000	4 x 1250	200	534,00	2,91
604463	1000 mm/plateau	5 plateaux	-	18,50	0,13
604467	1250 mm/plateau	5 plateaux	-	22,60	0,16
Profondeur 500 mm					
604470	1000/1000	1 x 1000	300	161,00	0,84
604475	1250/1250	1 x 1250	240	169,00	0,99
604477	2000/2000	2 x 1000	300	296,00	1,50
604479	2500/2500	2 x 1250	240	310,00	2,16
604481	3000/3000	3 x 1000	300	417,00	2,24
604483	3750/3750	3 x 1250	240	437,00	2,64
604484	4000/4000	4 x 1000	300	541,00	2,93
604485	5000/5000	4 x 1250	240	584,00	3,45
604487	1000 mm/plateau	5 plateaux	-	22,60	0,16
604488	1250 mm/plateau	5 plateaux	-	28,90	0,20
Profondeur 600 mm					
604489	1000/1000	1 x 1000	300	178,00	0,87
604491	1250/1250	1 x 1250	240	200,00	1,02
604492	2000/2000	2 x 1000	300	328,00	1,62
604496	2500/2500	2 x 1250	240	342,00	1,86
604498	3000/3000	3 x 1000	300	464,00	2,31
604500	3750/3750	3 x 1250	240	487,00	2,67
604503	4000/4000	4 x 1000	300	610,00	3,03
604504	5000/5000	4 x 1250	240	642,00	3,51
604505	1000 mm/plateau	5 plateaux	-	26,00	0,19
604506	1250 mm/plateau	5 plateaux	-	38,00	0,24
Profondeur 800 mm					
604507	1000/1000	1 x 1000	300	202,00	0,90
604509	1250/1250	1 x 1250	240	205,00	1,08
604510	2000/2000	2 x 1000	300	369,00	1,68
604512	2500/2500	2 x 1250	240	417,00	1,98
604515	3000/3000	3 x 1000	300	524,00	2,40
604517	3750/3750	3 x 1250	240	580,00	2,82
604520	4000/4000	4 x 1000	300	685,00	3,15
604521	5000/5000	4 x 1250	240	770,00	3,69
604523	1000 mm/plateau	5 plateaux	-	34,00	0,25
604525	1250 mm/plateau	5 plateaux	-	40,00	0,32



DÉMO VIDÉO

COMPOSITION D'UN RAYONNAGE SEMI-LEURD

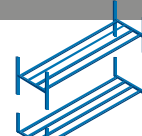

LE RAYONNAGE

Le rayonnage est l'élément de base du système. 2 hauteurs.

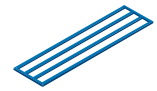

LA TABLETTE

La tablette remplace le rayonnage une case sur deux.



L'INTERCALAIRE

L'intercalaire se place aux extrémités pour supporter les tablettes.



LE MANCHON

Il assure la jonction des rayonnages.

COMPLÉMENTS



Plateau fibre de bois (isorel)



Réhausse pour concevoir des cases de différentes hauteurs.

MONTAGE SANS VIS NI BOULON !

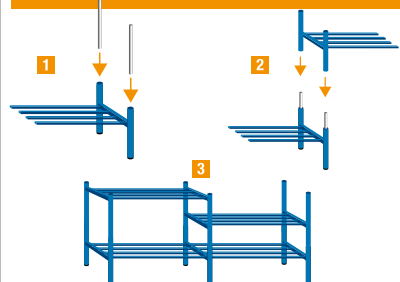

* Les prix indiqués sur nos catalogues s'entendent sous réserve de modifications liées au décret n° 2012-22 du 06-01-2012 sur l'application d'une éco-contribution dans le cadre du recyclage et de la revalorisation des déchets mobiliers.

ACCESSOIRES POUR RAYONNAGE AD'VANCE



1 Fond tôle galvanisé

Renforce votre rayonnage !

- Permet la fermeture arrière du rayonnage et évite le croissillonement.

Code	Dimensions h x p (mm)	Prix € H.T.*	
		l'unité	dont éco-contribution
625040	1000 x 2000	48,00	0,03
625043	1250 x 2000	56,00	0,05

2 Fond tôle perforé

Facilite le rangement de vos accessoires !

- Permet d'accrocher différents accessoires.

Code	Dimensions h x p (mm)	Prix € H.T.*	
		l'unité	dont éco-contribution
625041	1000 x 2000	157,00	0,05
625044	1250 x 2000	171,00	0,03

3 Fond porte-bacs

Accrochez facilement vos bacs !

- Permet d'adapter des bacs à bec sur le rayonnage.

Code	Dimensions h x p (mm)	Prix € H.T.*	
		l'unité	dont éco-contribution
625042	1000 x 500	41,00	0,03
625045	1250 x 500	42,00	0,05

4 Porte battante

Sécurisez votre rayonnage !

- Permet de réaliser une armoire où conserver les objets de valeur sous clé.

Code	Dimensions h x p (mm)	Prix € H.T.*	
		l'unité	dont éco-contribution
625063	1000 x 1000	280,00	0,03
625064	1250 x 1000	330,00	0,03
625065	1000 x 2000	357,00	0,03
625066	1250 x 2000	400,00	0,03

5 Côté tôle

Pour créer des séparations !

- Permet la fermeture du rayonnage sur les côtés.

Code	Dimensions h x p (mm)	Prix € H.T.*	
		l'unité	dont éco-contribution
625055	2000 x 400	23,00	0,03
625062	2000 x 500	27,00	0,03
625069	2000 x 600	31,00	0,03
625071	2000 x 800	41,00	0,03

6 Séparateur

Pratique pour compartimenter vos tablettes !

- Optimisez l'organisation de votre rayonnage et rangez facilement vos produits.

Code	Dimensions h x p (mm)	Prix € H.T.*	
		l'unité	dont éco-contribution
625046	218 x 400	11,00	0,03
625047	218 x 500	11,00	0,03
625048	218 x 600	11,00	0,03
625049	218 x 800	11,00	0,03
625050	318 x 400	13,00	0,03
625051	318 x 500	13,00	0,03
625052	318 x 600	13,00	0,03
625053	318 x 800	13,00	0,03
625056	418 x 400	16,00	0,03
625057	418 x 500	16,00	0,03
625058	418 x 600	16,00	0,03
625059	418 x 800	16,00	0,03

7 Tiroir coulissant

Pratique pour ranger les petits objets !

- S'adapte facilement sur votre rayonnage.

Code	Dimensions h x l x p (mm)	Prix € H.T.*	
		l'unité	dont éco-contribution
625060	150 x 1000 x 400	150,00	0,03
625054	150 x 1250 x 400	150,00	0,03
625067	150 x 1000 x 500	160,00	0,03
625061	150 x 1250 x 500	166,00	0,03
625070	150 x 1000 x 600	166,00	0,03
625068	150 x 1250 x 600	176,00	0,03

* Les prix indiqués sur nos catalogues s'entendent sous réserve de modifications liées au décret n°2012-22 du 06-01-2012 sur l'application d'une éco-contribution dans le cadre du recyclage et de la valorisation des déchets mobiliers.

RAYONNAGE AD'VANCE COMPLET



PRODUIT

Résistant : supporte jusqu'à 330 kg de charge par tablette !

Rayonnage tôlé galvanisé Ad'vance

Pratique et robuste, il répond à tous vos besoins !

- Rayonnage en acier galvanisé.
- Perforations latérales avec pas de 25 mm pour le réglage des tablettes, et perforations en façade avec pas de 50 mm, pour un montage simple de tous les accessoires disponibles.
- Hauteur des montants : 2 000 mm.

Code	Élément	Longueur utile (mm)	Charge max. / tablette (kg)	Prix € H.T.* l'unité	dont éco-contribution
Profondeur 400 mm					
624739	Départ	1000	330	123,00	0,66
624740	Suivant	1000	330	103,00	0,66
624716	Départ	1250	225	133,00	0,45
624717	Suivant	1250	225	113,00	0,45
Profondeur 500 mm					
624744	Départ	1000	310	133,00	0,69
624745	Suivant	1000	310	113,00	0,69
624718	Départ	1250	235	143,00	0,51
624719	Suivant	1250	235	123,00	0,51
Profondeur 600 mm					
624747	Départ	1000	310	143,00	0,75
624748	Suivant	1000	310	123,00	0,75
624720	Départ	1250	280	154,00	0,57
624721	Suivant	1250	280	143,00	0,57
Profondeur 800 mm					
624749	Départ	1000	250	163,00	0,78
624750	Suivant	1000	250	143,00	0,78
624722	Départ	1250	210	183,00	0,63
624723	Suivant	1250	210	163,00	0,63



Complétez le rayonnage avec les accessoires de la page 324

COMPOSITION D'UN RAYONNAGE TÔLÉ GALVANISÉ AD'VANCE

ÉLÉMENT DÉPART	ÉLÉMENT SUIVANT
<p>4 montants + 5 tablettes + 1 croisillon + 4 platines</p>	<p>2 montants + 5 tablettes + 1 croisillon + 2 platines</p>
<p>Tablette tôlée</p>	



RAYONNAGE COMPLET

H 2 000 ou 2 500 mm

P 400, 500 ou 600 mm
L 900 à 1 800 mm



Rayonnage Galvostar®

Idéal pour les environnements humides ou gras !

- Rayonnage en acier galvanisé de hauteur 2 000 mm, avec 5 tablettes réglables en hauteur tous les 33 mm.
- Ne rouille pas.

Code	Élément	Longueur utile / hors-tout (mm)	Charge max. / tablette (kg)	Hauteur (mm)	Prix € H.T.* dont éco-contribution	
Profondeur 400 mm						
624948	Départ	1200/1280	180	2000	176,00	2,00
624951	Suivant	1200/1240	180	2000	148,00	2,60
624650	Départ	1500/1580	205	2000	236,00	1,00
624656	Suivant	1500/1540	205	2000	211,00	1,00
624653	Départ	1800/1880	140	2500	298,00	1,60
624658	Suivant	1800/1840	140	2500	266,00	1,60
Profondeur 500 mm						
624949	Départ	1200/1280	180	2000	206,00	2,20
624952	Suivant	1200/1240	180	2000	161,00	2,80
624651	Départ	1500/1580	205	2000	268,00	1,20
625623	Suivant	1500/1540	205	2000	236,00	1,20
624654	Départ	1800/1880	140	2500	328,00	1,80
624659	Suivant	1800/1840	140	2500	286,00	1,80
Profondeur 600 mm						
624950	Départ	1200/1280	180	2000	226,00	2,40
624953	Suivant	1200/1240	180	2000	191,00	3,00
624652	Départ	1500/1580	205	2000	301,00	1,40
624657	Suivant	1500/1540	205	2000	265,00	1,40
624655	Départ	1800/1880	140	2500	361,00	2,00
624660	Suivant	1800/1840	140	2500	318,00	2,00

COMPOSITION D'UN RAYONNAGE GALVASTAR®

ÉLÉMENT DÉPART ÉLÉMENT SUIVANT

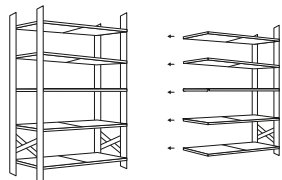

- | | |
|---|--|
| 2 échelles
+ 10 longerons
+ 10 demi-dessus tôlés
+ 4 pieds plastique | 1 échelle
+ 10 longerons
+ 10 demi-dessus tôlés
+ 2 pieds plastique |
|---|--|

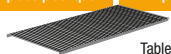

Tablette galvanisée



LIVRAISON 5 JOURS



GARANTIE 5 ANS CONSTRUCTEUR



ACIER GALVANISÉ

COMPLÉMENTS DE RAYONNAGE



Échelle

- Échelle munie de perforations tous les 33 mm pour permettre le réglage des tablettes en hauteur.

Code	Profondeur (mm)	Prix € H.T.* dont éco-contribution	
Hauteur 2000 mm			
624932	400	35,00	0,10
624934	500	38,00	0,20
624936	600	40,00	0,30
Hauteur 2500 mm			
624933	400	45,00	0,15
624935	500	48,00	0,25
624937	600	51,00	0,35

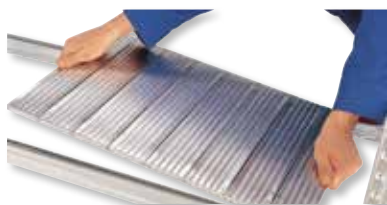

Tablette galvanisée

- Composée de 2 longerons et de 2 demi-dessus tôlés pleins galvanisés.

Code	Profondeur (mm)	Charge max. / tablette (kg)	Prix € H.T.* dont éco-contribution	
Longueur utile/hors-tout : 900/980 mm				
624956	400	130	22,00	0,10
624957	500	130	24,00	0,10
624958	600	130	27,00	0,10
Longueur utile/hors-tout : 1200/1280 mm				
624959	400	180	28,00	0,10
624960	500	180	31,50	0,10
624961	600	180	35,50	0,10
Longueur utile/hors-tout : 1500/1580 mm				
624964	400	205	40,00	0,12
624965	500	205	44,00	0,12
624966	600	205	50,00	0,12
Longueur utile/hors-tout : 1800/1880 mm				
624967	400	140	49,00	0,15
624968	500	140	52,00	0,15
624969	600	140	58,00	0,15

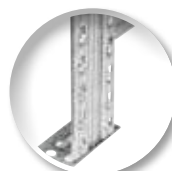

pied métallique



pied plastique

Pied

- Pour protéger les sols.
- Prévoir 2 pieds par échelle.

Code	Désignation	Prix € H.T.* dont éco-contribution	
624929	Pied métallique	2,50	0,20
624930	Pied plastique	2,00	0,14

RAYONNAGE COMPLET



Rayonnage Fliplus

Très robuste ! Jusqu'à 500 kg par tablette !

- Rayonnage composé de tubes d'acier renforcé, finition époxy, de section 50 x 30 x 15 mm (profil en "C") et de tablettes tubulaires 35 x 20 mm ou tôlées, recouvertes d'un plateau en tôle soudé 8/10^{ème}.
- Les tablettes tubulaires sont constituées de 2 tasseaux sur les côtés, de 2 lisses de façade et de 3 à 5 tubes intérieurs galvanisés (suivant profondeur).
- Réglables en hauteur tous les 62,5 mm.
- Hauteur des montants : 2 000 mm.
- Montage simple, sans outils.

Code	Élément	Longueur utile / hors-tout (mm)	Charge max. / tablette (kg)	Prix € H.T.* l'unité dont éco-contribution	
Profondeur 600 mm					
625101	Départ	1250/1300	500	244,00	1,80
625102	Suivant	1250/1280	500	214,00	1,80
Profondeur 800 mm					
625103	Départ	1250/1300	500	264,00	2,10
625104	Suivant	1250/1280	500	224,00	2,10



COMPOSITION D'UN RAYONNAGE FLIPLUS

ÉLÉMENT DÉPART

4 montants
+ 4 tablettes tubulaires
+ 4 platines (pieds)

ÉLÉMENT SUIVANT

2 montants
+ 4 tablettes tubulaires
+ 2 platines (pieds)

Tablette tubulaire*

Tablette tôlée (option)

Plateau aggloméré (option)

*De 3 à 5 tubes selon profondeur

COMPLÉMENTS DE RAYONNAGE

Tablette tubulaire

- Tablette monobloc, en tubes soudés de section 35 x 20 mm, équipée de 4 pattes d'accrochage à 3 griffes.

Code	Profondeur (mm)	Prix € H.T.* l'unité dont éco-contribution	
Longueur 1000 mm			
625077	500	36,00	0,02
625078	600	38,00	0,03
625079	800	44,00	0,04
625076	1000	48,00	0,05
Longueur 1250 mm			
625081	500	40,00	0,03
625082	600	45,00	0,04
625083	800	50,00	0,05
625080	1000	51,00	0,05

Tablette tôlée

Code	Profondeur (mm)	Prix € H.T.* l'unité dont éco-contribution	
Longueur 1000 mm			
625085	500	52,00	0,02
625086	600	64,00	0,03
625087	800	71,00	0,04
625084	1000	80,00	0,05
Longueur 1250 mm			
625089	500	64,00	0,03
625090	600	74,00	0,04
625091	800	81,00	0,05
625088	1000	87,00	0,05

Plateau aggloméré

Code	Profondeur (mm)	Prix € H.T.* l'unité dont éco-contribution	
Longueur 1000 mm			
625093	500	8,60	0,09
625094	600	9,80	0,08
625095	800	11,00	0,07
625092	1000	12,70	0,10
Longueur 1250 mm			
625097	500	9,00	0,09
625098	600	11,00	0,08
625099	800	14,00	0,07
625096	1000	15,50	0,10

Montant

- Profil en "C", perforé tous les 625 mm.
- Peinture époxy bleue.

Code	Hauteur (mm)	Prix € H.T.* l'unité dont éco-contribution	
625072	1750	14,00	0,02
625073	2000	15,50	0,02
625074	2250	17,50	0,02
625075	2500	19,00	0,02

Platine et croisillon

- En complément :
 - platine de pied d'échelle,
 - croisillon de renfort obligatoire pour la profondeur 1 000 mm (1 tous les 2 éléments).

Code	Modèle	Prix € H.T.* l'unité dont éco-contribution	
625029	Croisillon de renfort	7,60	0,03
625100	Platine de pied	2,00	0,02

* Les prix indiqués sur nos catalogues s'entendent sous réserve de modifications liées au décret n°2012-22 du 06-01-2012 sur l'application d'une éco-contribution dans le cadre du recyclage et de la revalorisation des déchets mobiliers.

PRODUIT

Solution de stockage supportant une charge jusqu'à 580 kg !

COMPOSITION D'UN RAYONNAGE LOURD

ÉLÉMENT DÉPART :

Constitue le point de départ des constructions de rayonnage.



ÉLÉMENT SUIVANT :

S'accroche à l'élément de départ.

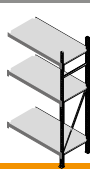

2 échelles + 4 pieds galvanisés
+ 6 longerons avec goupilles
+ 3 plateaux en aggloméré
ép. 19 mm

1 échelle + 2 pieds galvanisés
+ 6 longerons avec goupilles
+ 3 plateaux en aggloméré
ép. 19 mm

COMPLÉMENTS

Plateau aggloméré



DÉTAIL DE L'ÉCHELLE

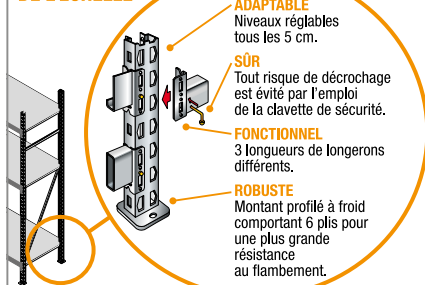

ADAPTABLE
Niveaux réglables tous les 5 cm.

SÛR
Tout risque de décrochage est évité par l'emploi de la clavette de sécurité.

FONCTIONNEL
3 longueurs de longerons différents.

ROBUSTE
Montant profilé à froid comportant 6 plis pour une plus grande résistance au flambement.



Rayonnage - modèle Prorack+

Pour le stockage de produits lourds et volumineux !

- Très robuste, il supporte jusqu'à 580 kg par plateau.
- Composition du rayonnage : voir schéma ci-contre.
- Montage rapide sans outil : assemblage instantané des longerons et échelles.



Code	Élément	Hauteur (mm)	Longueur utile / hors-tout (mm)	Prix € H.T.* l'unité	dont éco-contribution
Profondeur 600 mm					
604607	Départ	2100	1600/1700	265,00	7,99
604609	Suivant	2100	1600/1650	232,00	7,06
604613	Départ	2400	1600/1700	308,00	8,18
604614	Suivant	2400	1600/1650	243,00	7,10

COMPLÉMENTS DE RAYONNAGE

COMPOSEZ VOTRE RAYONNAGE À PARTIR DES ÉLÉMENTS SUIVANTS

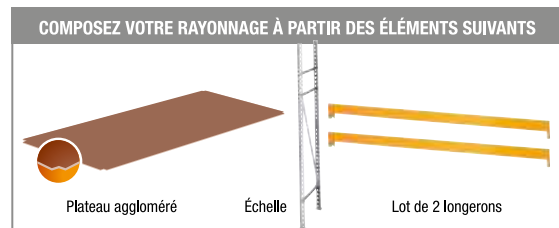

Plateau aggloméré

Échelle

Lot de 2 longerons

Plateau aggloméré

- Se pose sur les longerons et se fixe à l'aide de 4 butées de plancher.
- Les articles 604631 et 604638 sont livrés avec 2 traverses d'écartement.

Code	Longueur (mm)	Prix € H.T.*	
		l'unité	dont éco-contribution
Profondeur 600 mm			
604629	1300	21,00	1,45
604632	1600	25,00	1,82
604636	2000	32,00	2,21
Profondeur 800 mm			
604630	1300	34,00	2,56
604633	1600	40,00	3,25
604637	2000	49,00	3,90
Profondeur 1000 mm			
604631	1300	54,00	2,34
604634	1600	64,00	4,08
604638	2000	70,00	4,94

Échelle

- Constituée de 2 montants profilés en acier, perforés tous les 50 mm pour le réglage en hauteur et reliés par des entretoises horizontales et diagonales boulonnées par vis et écrous autobloquants. Finition galvanisée.
- Livrée avec des pieds en acier galvanisé.
- Capacité de charge : 3,5 tonnes.

Code	Hauteur (mm)	Prix € H.T.*	
		l'unité	dont éco-contribution
Profondeur 600 mm			
604615	2100	52,00	1,00
604620	2400	61,00	1,21
Profondeur 800 mm			
604617	2100	58,00	1,06
604621	2400	67,00	1,20
Profondeur 1000 mm			
604618	2100	61,00	1,11
604622	2400	69,00	1,21

Lot de 2 longerons

- Longerons rectangulaires en acier profilé finition époxy jaune orangé.
- Fixation par 2 connecteurs, 2 crochets et verrouillage par goupilles de sécurité.

Code	Longueur utile / hors-tout (mm)	Sections (mm)	Charge max. (kg)	Prix € H.T.*	
				l'unité	dont éco-contribution
604626	1300/1400	400 x 300	400/paire	22,00	0,42
604627	1600/1700	600 x 300	580/paire	40,00	0,67
604628	2000/2100	600 x 300	580/paire	49,00	1,10

* Les prix indiqués sur nos catalogues s'entendent sous réserve de modifications liées au décret n° 2012-22 du 06-01-2012 sur l'application d'une éco-contribution dans le cadre du recyclage et de la revalorisation des déchets mobiliers.

RAYONNAGE COMPLET



Rayonnage lourd - modèle Epsivol

Robuste !

- Rayonnage en acier époxy disponible en hauteur 2 000 mm avec 2 plateaux et 2 500 mm avec 3 plateaux. Pour profondeur 1 000 ou 1 200 mm et longueur 2 250, voir les compléments de rayonnage ci-dessous.
- Spacieux et ultra-résistant, il permet le stockage des charges lourdes et/ou volumineuses jusqu'à 1 146 kg par tablette, équipé de traverses de renfort.

Code	Élément	Dim hors-tout l x h x p (mm)	Charge max. / tablette (kg)	Prix € H.T.*	
				l'unité	dont éco-contribution
625400	Départ	2500 x 2000 x 800	948	329,00	3,50
625405	Suivant	2500 x 2000 x 800	948	279,00	3,50
625398	Départ	2500 x 2500 x 800	948	475,00	4,00
625403	Suivant	2500 x 2500 x 800	948	415,00	4,00
625401	Départ	2700 x 2000 x 800	832	349,00	5,85
625406	Suivant	2700 x 2000 x 800	832	299,00	4,50
625399	Départ	2700 x 2500 x 800	832	495,00	5,00
625404	Suivant	2700 x 2500 x 800	832	435,00	5,00

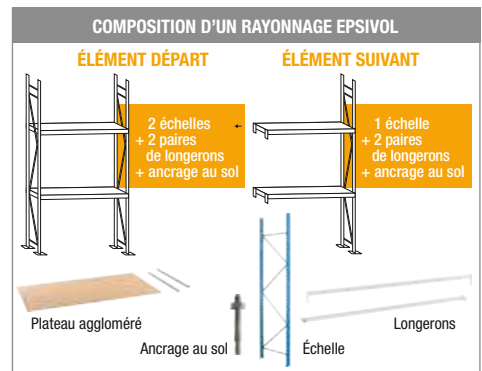
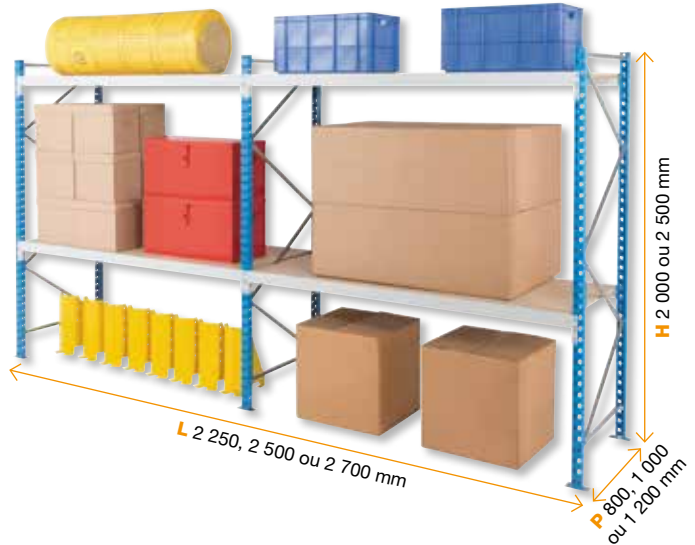

COMPLÉMENTS DE RAYONNAGE

Échelle

- Livrée avec platines galvanisées de 110 x 60 mm pour ancrage au sol (fixation non fournie).
- Perforée en double façade pour le réglage en hauteur des longerons tous les 50 mm.
- Charge utile maximum par échelle : 4 500 kg (selon configuration).

Code	Profondeur (mm)	Prix € H.T.*	
		l'unité	dont éco-contribution
Hauteur 2000 mm			
625183	800	52,00	1,10
625181	1000	57,00	1,10
625182	1200	65,00	1,10
Hauteur 2500 mm			
625186	800	67,00	1,30
625184	1000	70,00	1,30
625185	1200	80,00	1,30

Lot de 2 longerons

- En acier, finition époxy coloris gris.
- Profilés en "Z" pour faciliter l'accroche des traverses de renfort.
- Dotés d'encoches, de connecteurs à 3 griffes à l'extrémité et d'un système de sécurité pour bloquer la lisse sur le montant de l'échelle.
- Livré avec goupilles de sécurité (2 par longeron).

Code	Longueur (mm)	Sections (mm)	Charge par paire (kg)	Prix € H.T.*	
				le lot	dont éco-contribution
625243	2250	85 x 36	1146	62,00	1,30
625244	2500	85 x 36	948	67,00	1,30
625245	2700	85 x 36	832	77,00	1,30

Lot de 2 ancrages au sol

- Pour la fixation d'une échelle sur sol béton.
- Diamètre 10 mm, longueur 90 mm.
- 2 ancrages nécessaires par échelle.

Code	Utilisation	Prix € H.T.*	
		le lot	dont éco-contribution
625039	Fixation au sol	3,50	0,02

Plateau aggloméré

- S'encastre entre 2 longerons de longueur identique à celle du plateau.
- Épaisseur : 19 mm.
- Livré avec 2 ou 3 traverses de renfort selon la longueur du plateau.

Code	Profondeur (mm)	Charge max. (kg)	Prix € H.T.*	
			l'unité	dont éco-contribution
Longueur 2250 mm				
625271	800	1146	52,00	0,38
625269	1000	1146	57,00	0,30
625270	1200	1146	65,00	0,35
Longueur 2500 mm				
625274	800	948	53,00	0,38
625272	1000	948	63,00	0,30
625273	1200	948	74,00	0,35
Longueur 2700 mm				
625277	800	832	54,00	0,38
625275	1000	832	68,00	0,30
625276	1200	832	84,00	0,35

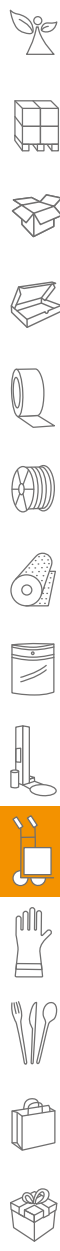

Rayonnage picking et palettes

Les palettes en hauteur, le picking en bas !

- Permet d'entreposer les palettes et colis au même endroit. Les palettes sont stockées sur le niveau haut du rayonnage et les colis sur le bas pour une meilleure accessibilité.
- Charge utile par niveau :
 - longueur 1 825 mm : 2 300 kg sur niveau palette et 680 kg sur niveau picking.
 - longueur 2 225 mm : 1 820 kg sur niveau palette et 565 kg sur niveau picking.
 - longueur 2 700 mm : 1 290 kg sur niveau palette et 410 kg sur niveau picking.

COMPOSITION D'UN RAYONNAGE PICKING ET PALETTES

ÉLÉMENT DÉPART	ÉLÉMENT SUIVANT
2 échelles + 5 paires de longerons (avec goupilles de sécurité) + 4 plateaux aggloméré + ancrages	1 échelle + 5 paires de longerons (avec goupilles de sécurité) + 4 plateaux aggloméré + ancrages

Plateau aggloméré



Code	Élément	Longueur utile (mm)	Charge max. / niveau (kg)	Hauteur (mm)	Prix € H.T.* dont éco-contribution
Profondeur 750 mm					
624878	Départ	1825	2300/680	3000	656,00 5,00
624879	Suivant	1825	2300/680	3000	526,00 5,00
624912	Départ	2225	1820/565	3000	776,00 5,00
624913	Suivant	2225	1820/565	3000	656,00 5,00
624880	Départ	2700	1290/410	3000	887,00 5,00
624881	Suivant	2700	1290/410	3000	776,00 5,00
Profondeur 1 100 mm					
624876	Départ	1825	2300/680	3000	716,00 5,00
624877	Suivant	1825	2300/680	3000	586,00 5,00
624910	départ	2225	1820/565	3000	796,00 5,00
624911	Suivant	2225	1820/565	3000	666,00 5,00
624882	Départ	2700	1290/410	3000	896,00 5,00
624883	Suivant	2700	1290/410	3000	786,00 5,00

RAYONNAGE MODULABLE

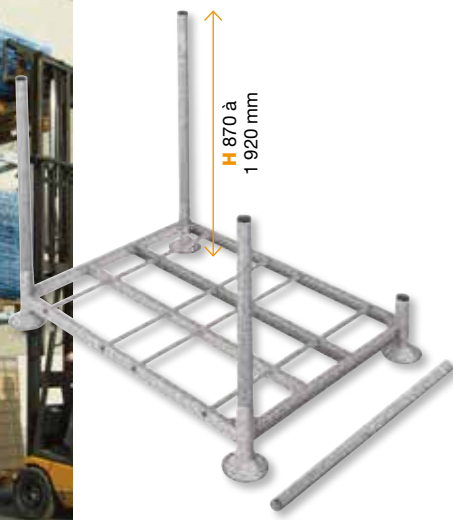

Palette métallique à réhausses

Stockez facilement vos palettes !

- En acier galvanisé pouvant supporter jusqu'à 2 000 kg.
- Peut s'utiliser en intérieur ou en extérieur.
- Se compose de :
 - 1 palette métallique : simple pour des palettes 800 x 1 200 mm et 1 000 x 1 200 mm ou double, équipé de 2 guides fourches, pour mettre 2 palettes 800 x 1 200 mm.
 - 1 jeu de 4 réhausses : 3 hauteurs au choix.

Palette

Code	Désignation	Dimensions utiles L x l (mm)	Charge max. (kg)	Prix € H.T.* la palette à réhausses	dont éco-contribution
624865	Palette métallique simple	1405 x 1030	1500	209,00	1,00
624864	Palette métallique double	1840 x 1090	2000	289,00	0,50

Réhausses

Code	Hauteur utile (mm)	Gerbage	Prix € H.T.* le jeu de 4 réhausses	dont éco-contribution
624866	870	3/1	69,00	0,50
624867	1500	3/1	124,00	0,70
624868	1920	1/1	134,00	0,90

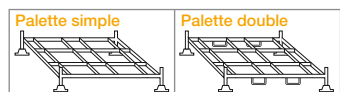

* Les prix indiqués sur nos catalogues s'entendent sous réserve de modifications liées au décret n°2012-22 du 06-01-2012 sur l'application d'une éco-contribution dans le cadre du recyclage et de la revalorisation des déchets mobiliers.

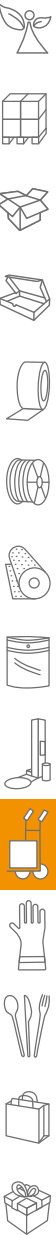

Rayonnage pour palettes

Pour gérer vos stocks de palettes !

- Conçu pour le stockage de palettes et l'utilisation de chariots élévateurs.
- Échelles galvanisées et longerons en époxy couleur jaune (RAL1028).
- Niveau réglable au pas de 50 mm. Profondeur : 1 100 mm.
- 2 ancrages par échelle livrée.
- Très robuste, supporte jusqu'à 3 000 kg par niveau.
- Livré en kit, à monter.

Code	Élément	Longueur utile (mm)	Charge max. / niveau (kg)	Prix € H.T.* l'unité	dont éco-contribution
Hauteur 3 000 mm					
625308	Départ	2700	900	316,00	10,00
625309	Suivant	2700	900	214,00	10,00
625324	Départ	2700	1200	374,00	10,00
625325	Suivant	2700	1200	229,00	10,00
625326	Départ	2700	2000	424,00	10,00
625327	Suivant	2700	2000	274,00	10,00
625328	Départ	2700	2400	478,00	10,00
625329	Suivant	2700	2400	291,00	10,00
625330	Départ	2700	3000	494,00	10,00
625331	Suivant	2700	3000	314,00	10,00
625320	Départ	3300	2400	551,00	10,00
625321	Suivant	3300	2400	354,00	10,00
Hauteur 4 500 mm					
625310	Départ	2700	900	488,00	12,00
625311	Suivant	2700	900	314,00	12,00
625312	Départ	2700	1200	519,00	12,00
625313	Suivant	2700	1200	334,00	12,00
625314	Départ	2700	2000	632,00	12,00
625315	Suivant	2700	2000	414,00	12,00
625316	Départ	2700	2400	694,00	12,00
625317	Suivant	2700	2400	454,00	12,00
625318	Départ	2700	3000	714,00	12,00
625319	Suivant	2700	3000	474,00	12,00
625322	Départ	3300	2400	774,00	12,00
625323	Suivant	3300	2400	538,00	12,00



COMPOSITION D'UN RAYONNAGE À PALETTES

ÉLÉMENT DÉPART

- 2 échelles
- + 2 paires de longerons
- + ancrages au sol

ÉLÉMENT SUIVANT

- 1 échelle
- + 2 paires de longerons
- + ancrages au sol

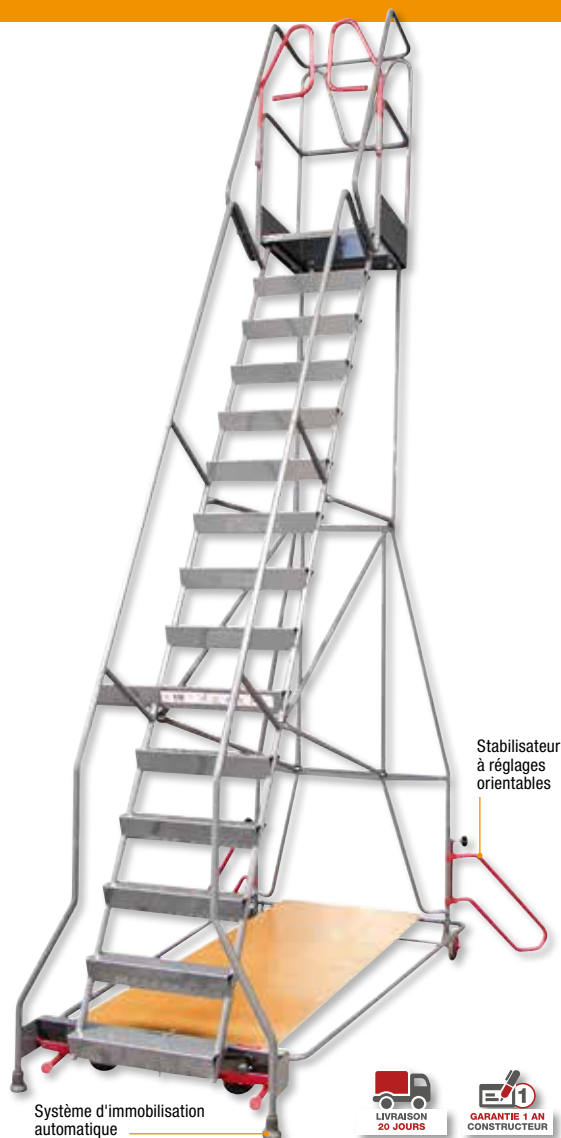
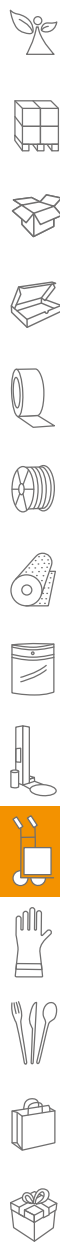

Stabilisateur à réglages orientables

Système d'immobilisation automatique



Escabeau roulant à immobilisation automatique

Prenez de la hauteur en toute sécurité !

- Construction en tube de diamètre 28 mm.
- Équipé d'une plateforme en tôle acier armée antidérapante et d'une porte de sécurité.
- Marche mécano-soudée auto-porteuse en acier épaisseur 15/10^{ème}.
- Stabilisateurs pivotants pour une immobilisation automatique dès que l'utilisateur monte sur la première marche.
- Escabeau livré semi monté pour un montage simplifié.
- Charge utile : 150 kg.

Code	Nb de marches (plat. incluse)	Hauteur plateforme (m)	Hauteur de travail (m)	Empatement au sol l x L (m)	Poids (kg)	Prix € H.T. l'escabeau
624971	5	1,16	3,16	1,38 x 0,60	77	870,00
624972	6	1,40	3,39	1,50 x 0,90	82	943,00
624973	7	1,62	3,62	1,61 x 0,90	88	1 080,00
624974	8	1,85	3,85	1,73 x 0,9	130	1 127,00
624975	9	2,08	4,08	1,85 x 0,90	107	1 405,00
624976	10	2,31	3,31	1,97 x 0,90	114	1 510,00
624977	11	2,54	4,54	2,08 x 1,20	125	1 710,00
624978	12	2,77	4,77	2,20 x 1,20	133	1 770,00
624979	14	3,23	5,23	2,43 x 1,20	142	2 160,00



Plateforme Sherpamatic

Pour travailler en toute sécurité !

- Plateforme individuelle de travail à hauteur fixe.
- Garde-corps avec barrière de sécurité sur 3 côtés et portillon à l'arrière.
- Équipée de stabilisateurs latéraux pour s'adapter à la configuration du terrain et garantir une sécurité anti-basculement. Ils se replient pour le rangement et le transport.
- Largeur des marches serties 8 cm, espacées de 25 cm.
- Conforme à la norme EN131, NF PIR 93.353 (NF PIRL 93.353 pour le modèle 4 marches).
- Charge utile : 150 kg.



Code	Nb de marches (plat. incluse)	Hauteur plateforme (m)	Hauteur de travail (m)	Empatement au sol l x L (m)	Poids (kg)	Prix € H.T. la plateforme
624763	4	0,94	2,84	1,33 x 1,39	20,3	615,00
624764	5	1,17	3,07	1,50 x 1,61	22,2	710,00
624765	6	1,41	3,31	1,67 x 1,82	23,4	730,00
624766	7	1,64	3,54	1,84 x 2,04	24,6	770,00



Escabeau compact aluminium

Très compact !

- Escabeau en aluminium avec marches antidérapantes et articulations anti-pincement de doigts.
- Largeur des marches 8 cm, espacées de 21,3 cm.
- Équipé d'un garde-corps, d'une béquille large et d'un repose-pied 25 x 25 cm.
- Contient également un porte-outils avec logement pour vis et outils.
- Charge utile : 150 kg.



Code	Nombre de marches	Hauteur plateforme (m)	Hauteur de travail (m)	Poids (kg)	Prix € H.T. l'escabeau
624771	4	0,78	2,78	4,4	105,00
624772	5	1,50	3,00	5,1	116,00
624773	6	1,21	3,21	5,9	147,00
624774	7	1,42	3,42	6,6	168,00

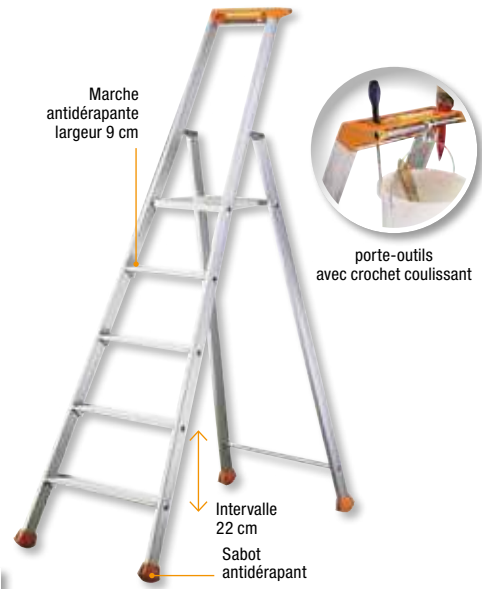

Escabeau professionnel

Résistant pour un usage intensif !

- Pratique et stable : plateforme moulée avec garde-corps. Large base avec sabots antidérapants et tablette porte-outils en polyéthylène (PE), pour un grand confort d'utilisation.
- Manipulation simple : montants et béquilles en alliage léger traité anti-corrosion avec articulations moulées facilitant l'ouverture et la fermeture.
- Charge utile : 150 kg.



Code	Nombre de marches	Hauteur plateforme (m)	Hauteur de travail (m)	Poids (kg)	Prix € H.T. l'escabeau
625212	4	0,88	2,78	6	169,00
625213	5	1,1	2,99	7	179,00
625214	6	1,32	3,22	8,1	210,00
625215	7	1,54	3,54	9,6	265,00



Tabouret marchepied Kik-Along®

Solide, stable et ultra-pratique !

- Corps en acier laqué époxy et revêtement caoutchouc antidérapant sur les marches.
- Très pratique : ses 3 roues escamotables facilitent toute manœuvre de déplacement.
- Grande stabilité : dispose d'un système d'immobilisation dès que l'on monte dessus.
- Conforme aux exigences de sécurité : décret français n° 96-333, norme allemande DIN 4569 certifiée par le GS.
- Livré en kit, montage facile et rapide par encliquetage.



Code	Hauteur (cm)	Poids (kg)	Couleur	Prix € H.T. le tabouret 1 et +	Prix € H.T. le tabouret 3 et +
624884	42	4,4	Bleu	65,00	58,50
624885	42	4,4	Gris foncé	65,00	58,50
624886	42	4,4	Gris clair	65,00	58,50



Marchepied

Très utile, plié il ne prend pas de place !

- Fabriqué en acier laqué époxy blanc et constitué de 2 ou 3 marches antidérapantes (selon modèle), pour un grand confort.
- Conforme au décret français n° 96-333.
- Charge utile : 150 kg.

Code	Nombre de marches	Hauteur plateforme (m)	Poids (kg)	Prix € H.T. le marchepied
624821	2	0,4	4,8	45,00
624822	3	0,6	6,7	55,00





À partir de

545€HT
le poste complet

voir page 338

POSTE DE TRAVAIL COMPLET

Modulable et évolutif !

- Le poste complet est composé des éléments suivants :
 - 1 - Une table avec plateau en mélaminé de 22 mm et chants (côtés) en PVC,
 - 2 - Un axe dérouleur inférieur pour film bulles laize max. 160 mm et poids max. 20 kg,
 - 3 - Un axe dérouleur supérieur pour papier kraft laize max. 160 mm et poids max. 20 kg,
 - 4 - Une règle de coupe dotée d'une lame circulaire et d'une poignée ergonomique pour une longueur de coupe max. de 182,5 cm,
 - 5 - Une étagère métallique pour accessoires,
 - 6 - Un rayonnage haut équipé de 8 séparateurs amovibles, 4 de hauteur 200 mm et 4 de hauteur 300 mm.
- Possible de le compléter avec une table d'appoint et un rayonnage mobile avec 4 roues, dont 2 avec frein.

Code	Désignation	Dimensions L x p x h (mm)	Prix € H.T.*	
			l'unité	dont éco- contribution
625376	Poste de travail complet	1600 x 800 x 860	545,00	1,80
625377	Poste de travail complet	2000 x 800 x 860	585,00	2,25
625358	Rayonnage mobile	1310 x 380 x 450	215,00	1,26
625363	Table d'appoint	800 x 800 x 739	215,00	1,71



* Les prix indiqués sur nos catalogues s'entendent sous réserve de modifications liées au décret n°2012-22 du 06-01-2012 sur l'application d'une éco-contribution dans le cadre du recyclage et de la valorisation des déchets mobiliers.



ÉQUIPEMENT ET ACCESSOIRES D'ATELIER

SOMMAIRE

GUIDE CONSEIL
POSTES D'EMBALLAGE

Page
336



TABLES
D'EMBALLAGE

Page
337



POSTES
D'EMBALLAGE ET
ÉQUIPEMENTS

À partir
de la page
338

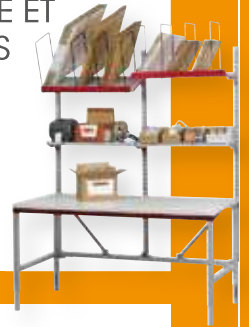

ÉTABLIS
ET ARMOIRES

Page
343



DÉROULEURS

À partir
de la page
344



BALANCES
ET PÈSE-PAQUETS

À partir
de la page
346



CUTTERS, COUTEAUX
DE SÉCURITÉ ET LAMES

À partir
de la page
348



SIÈGES D'ATELIER
ET DE BUREAU

À partir
de la page
353



VESTIAIRES

À partir
de la page
356



www.cenpac.fr

Pour **VOUS**



170

Experts
à votre service



+ 5 500

références
en stock



52 000

m² d'espace
de stockage





POSTES D'EMBALLAGE

Organiser votre poste d'emballage pour avoir à portée de main tous les consommables et les accessoires dont vous avez besoin **dans un espace limité améliore la productivité tout en réduisant les efforts de vos opérateurs.**

Comment constituer un poste d'emballage efficace ?

■ Accéder facilement aux fournitures d'emballage

- Placer le matériel d'emballage le plus utilisé à une hauteur de 75 à 150 cm. Le matériel le moins utilisé peut être placé plus haut ou plus bas.

■ Sceller rapidement les emballages

Trois outils indispensables pour fermer les caisses carton :

- Le **dévidoir de ruban adhésif**, pour fermer les colis. Il est économique et facile à utiliser.
- Le **distributeur de bande gommée**, lorsque le nombre de colis augmente.
- Les **fermeuses de caisses automatisées**, pour les gros expéditeurs.

■ Limiter les déplacements des opérateurs : Il existe deux solutions, pour déplacer les colis :

- Le **convoyeur** qui reçoit les colis préparés et les transfère vers la section d'expédition de l'entrepôt.
- Le **chariot à roues** sur lequel les opérateurs déposent les colis au départ.

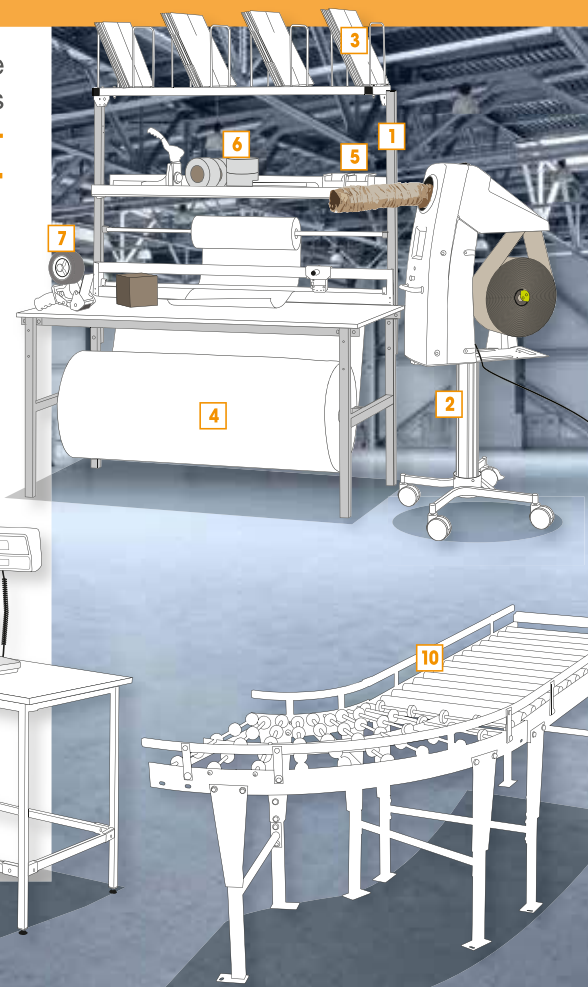

1 Poste d'emballage complet
Voir page 338



2 Système de calage PAPERplus® Chevron 3
Voir page 231



3 Caisse américaine simple & double cannelure
Voir pages 66 à 71



4 Film bulles économique
Voir page 181

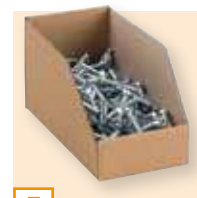

5 Bac à bec carton
Voir page 298



6 Ruban adhésif polypropylène standard
Voir page 131



7 Dévidoir pour usage intensif
Voir page 139



8 Pèse-paquet électronique (50 kg)
Voir page 347



9 Table de travail
Voir page 337



10 Convoyeur
Voir pages 294-295





PRODUIT

Large choix de tailles pour configurer votre espace de travail !

Table de travail

Polyvalente !

- Pour concevoir des tables de laboratoire, tables de montage, tables de coupe et comptoirs de vente.
- Robuste : charge maximale de 100 kg/m² uniformément répartie.
- Pieds réalisés en tube d'acier carré de 30 mm, équipés d'un vérin de réglage.
- Plateau mélaminé gris épaisseur 22 mm.
- La longueur de 3 000 mm est composée de 2 plateaux de 1 500 mm.
- Longérons réalisés en tube d'acier 35 x 20 mm.
- Livré démontée.

Code	Nombre de pieds	Dimensions L x l x h (mm)	Prix € H.T.*	
			l'unité	dont éco-contribution
Longueur 2 000 mm				
604315	4	2000 x 800 x 850	256,00	4,90
625437	4	2000 x 800 x 1000	289,00	1,20
625443	4	2000 x 1000 x 1000	319,00	1,20
625444	6	2000 x 800 x 850	339,00	1,20
604329	6	2000 x 1000 x 850	363,00	6,23
625432	6	2000 x 1000 x 1000	389,00	1,20
625433	6	2000 x 1200 x 1000	419,00	1,20
Longueur 2 500 mm				
625434	6	2500 x 800 x 850	359,00	1,20
625435	6	2500 x 1000 x 850	409,00	1,20
604343	6	2500 x 1000 x 1000	393,00	7,62
625436	6	2500 x 1200 x 850	439,00	1,20
604345	6	2500 x 1200 x 1000	421,00	8,64
Longueur 3 000 mm				
625438	6	3000 x 800 x 850	399,00	1,20
625439	6	3000 x 800 x 1000	419,00	1,20
625440	6	3000 x 1000 x 850	449,00	1,20
625441	6	3000 x 1000 x 1000	459,00	1,20
625442	6	3000 x 1200 x 850	474,00	1,20
604353	6	3000 x 1200 x 1000	492,00	9,89



table avec 4 pieds



table avec 6 pieds



poignée de maintien intégrée



Table d'emballage avec dérouleur intégré

Pratique !

- Table de travail équipée d'un dérouleur pour film bulles.
- Longueur rouleau : 160 cm maximum. Diamètre : 85 cm.
- La poignée de maintien permet une découpe facile.
- Pieds en tube acier 40 x 40 mm.
- Charge maximale : 120 kg.

Code	Dimensions L x l x h (mm)	Charge utile (kg)	Prix € H.T.*	
			l'unité	dont éco-contribution
625112	1820 x 900 x 910	120	319,00	3,92



Table de travail économique

Simple et robuste !

- Structure en tube acier 30 x 30 mm, 4 pieds avec embouts plastique et plateau mélaminé 22 mm.
- Équipée d'une traverse en tube rond servant de repose-pieds.
- Assemblage des piétements par boulonnage et par visserie pour le plateau.
- Charge maximale : 150 kg.

Code	Dimensions L x l x h (mm)	l'unité	Prix € H.T.*	
			dont éco-contribution	
625446	1200 x 800 x 850	189,00	3,18	

* Les prix indiqués sur nos catalogues s'entendent sous réserve de modifications liées au décret n°2012-22 du 06-01-2012 sur l'application d'une éco-contribution dans le cadre du recyclage et de la revalorisation des déchets mobiliers.



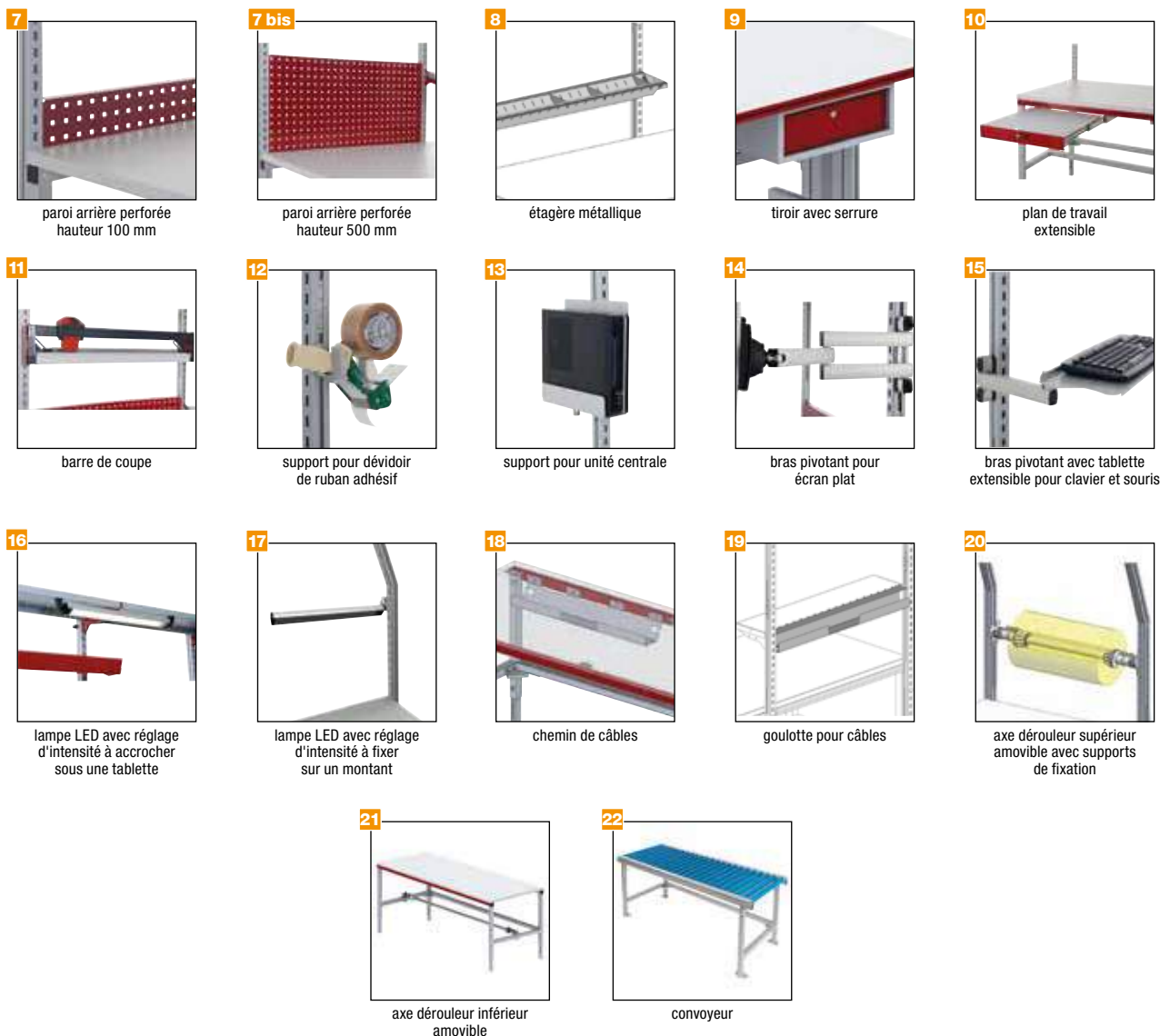

Accessoires pour poste d'emballage modulaire SYSTEM FLEX 1/2

Code	Désignation	Utilisation	Dimensions L x p x h (mm)	Prix € H.T.* dont éco- contribution
630629	7 Paroi arrière perforée	À visser sur les montants	800 x 30 x 100	50,00 0,10
630630	7 Paroi arrière perforée	À visser sur les montants	1000 x 30 x 100	55,50 0,13
630631	7 bis Paroi arrière perforée	À visser sur les montants	800 x 30 x 500	110,00 29,70
630632	7 bis Paroi arrière perforée	À visser sur les montants	1000 x 30 x 500	126,00 0,38
630633	8 Étagère métallique	À accrocher sur les montants	800 x 200 x 90	99,90 0,10
630634	8 Étagère métallique	À accrocher sur les montants	1000 x 200 x 90	110,00 0,11
630637	9 tiroir avec serrure	Charge max. : 35 kg	527 x 510 x 200	299,00 0,53
630650	10 Plan de travail extensible	Charge max. : 50 kg	580 x 500 x 140	295,00 0,09
630635	11 Barre de coupe	Largeur de coupe : 750 mm	1000 x 50 x 150	383,00 0,23
630638	12 Support pour dévidoir de ruban adhésif	-	95 x 38 x 78	49,90 0,01
630636	13 Support pour unité centrale	-	300 x 70 - 120 x 318	59,90 0,06
630642	14 Bras pivotant pour écran plat	Charge max. : 15 kg	100 x 455 x 200	242,00 0,05
630639	15 Bras pivotant avec tablette pour clavier et souris	Charge max. : 10 kg	640 x 508 x 120	242,00 0,06
630626	16 Lampe LED sous tablette	-	976 x 51 x 51	685,00 0,11
630627	16 Lampe LED sous tablette	-	661 x 51 x 51	595,00 0,09
630628	17 Lampe LED sur montant	-	465 x 51 x 65	524,00 0,06
630640	18 Chemin de câbles	-	600 x 125 x 116	50,50 0,03
630641	18 Chemin de câbles	-	800 x 125 x 116	50,50 0,04
630643	19 Goulotte pour câbles	Permet le passage de câbles	730 x 72 x 93	46,00 0,05
630644	19 Goulotte pour câbles	Permet le passage de câbles	930 x 72 x 93	50,50 0,06
630648	20 Axe dérouleur supérieur	-	1000 x 20 x 20	68,30 0,08
630649	20 Supports pour axe dérouleur supérieur	-	50 x 50 x 50	78,20 0,02
630651	21 Axe dérouleur inférieur	Pour table d'emballage 1600 mm	1600 x 10 x 50	98,00 0,14
630652	21 Axe dérouleur inférieur	Pour table d'emballage 2000 mm	2000 x 10 x 50	107,90 0,17
630645	22 Convoyeur	Facilite le déplacement des colis	1200 x 680 x 690 - 960	669,00 0,60
630646	22 Convoyeur	Facilite le déplacement des colis	1600 x 680 x 690 - 960	769,00 0,75
630647	22 Convoyeur	Facilite le déplacement des colis	2000 x 680 x 690 - 960	869,00 0,90



* Les prix indiqués sur nos catalogues s'entendent sous réserve de modifications liées au décret n° 2012-22 du 06-01-2012 sur l'application d'une éco-contribution dans le cadre du recyclage et de la revalorisation des déchets mobiliers.

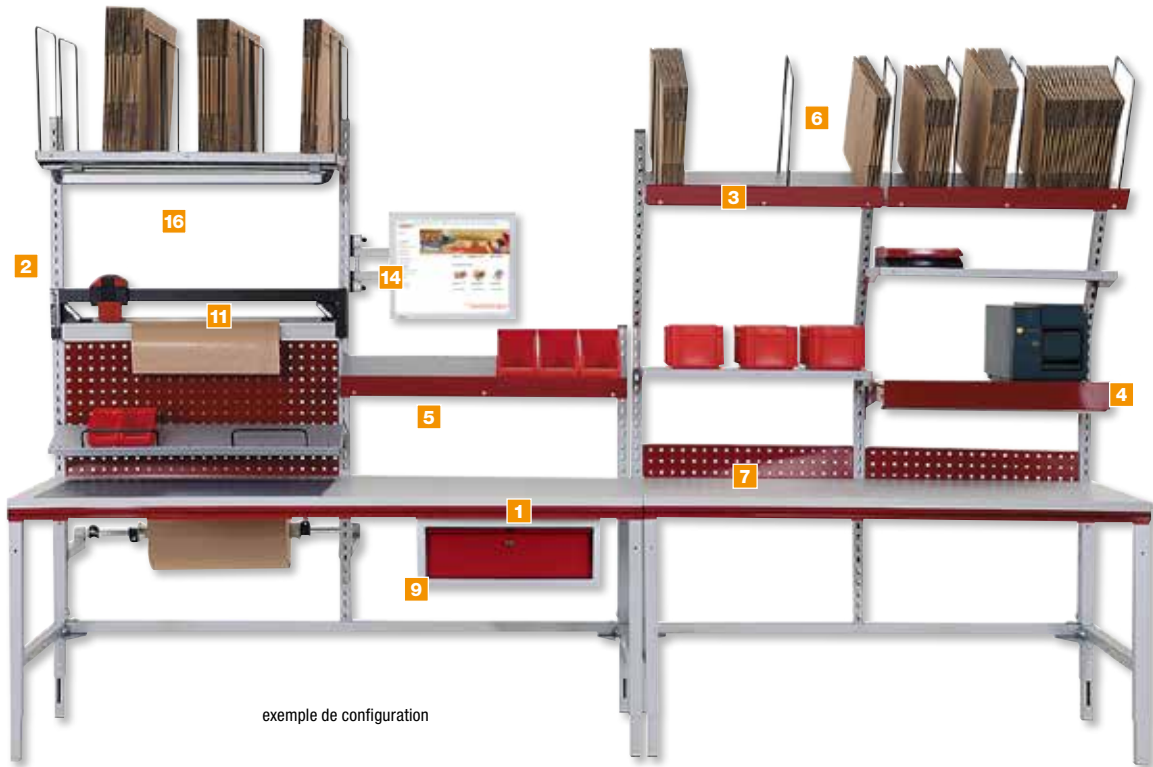

exemple de configuration



1
table d'emballage standard



1 bis
table d'emballage motorisée



1 ter-N
table d'emballage motorisée avec montants et parois arrières



2
montants droits, courts ou inclinés



3
tablette métallique



4
tablette extensible



5
plinthe avant ou arrière



6
lot de 4 séparateurs

Accessoires pour poste d'emballage modulaire SYSTEM FLEX 2/2

Des centaines de combinaisons possibles à composer selon vos besoins !

- Modulaire : grâce à ses multiples accessoires, le poste d'emballage SYSTEM FLEX permet une vraie personnalisation de l'espace de travail.
- Selon les besoins de votre activité, vous pouvez l'adapter et le faire évoluer en fonction de vos besoins. Créez votre poste de travail idéal en y ajoutant éclairage, tablettes, support pour ordinateur ou encore tiroir...
- Ergonomique : possible de régler la hauteur de tous les éléments. Les montants peuvent être montés droits ou être inclinés à 20° pour faciliter l'accessibilité du matériel et limiter les troubles musculo-squelettiques.

Code	Désignation	Utilisation	Dimensions L x p x h (mm)	Prix € H.T.*	
				l'unité	dont éco-contribution
630604	1 Table d'emballage standard	Charge max. : 300 kg	1200 x 800 x 690-960	555,00	4,23
630605	1 Table d'emballage standard	Charge max. : 300 kg	1600 x 800 x 690-960	585,00	4,54
630606	1 Table d'emballage standard	Charge max. : 300 kg	2000 x 800 x 690-960	595,00	4,80
630607	1 bis Table d'emballage motorisée	Charge max. : 300 kg	1200 x 800 x 720-1120	2 035,00	4,05
630608	1 bis Table d'emballage motorisée	Charge max. : 300 kg	1600 x 800 x 720-1120	2 058,00	4,50
630609	1 bis Table d'emballage motorisée	Charge max. : 300 kg	2000 x 800 x 720-1120	2 085,00	4,95
632909	N 1 ter Table d'emballage motorisée avec montants et parois arrières	Charge max. : 100 kg	1650 x 800 x 720-1220	1 719,00	14,85
630610	2 Montant long droit	Pour tablette	1745 x 40 x 40	107,00	0,15
630611	2 Équerre pour montage incliné	Pour tablette	38 x 7,30 x 122	24,50	-
630612	2 Montant court	Pour tablette	105,5 x 40 x 40	68,00	0,06
630613	3 Tablette métallique	À accrocher dans les montants	800 x 200 x 20	45,40	0,23
630614	3 Tablette métallique	À accrocher dans les montants	800 x 300 x 30	59,50	0,31
630615	3 Tablette métallique	À accrocher dans les montants	800 x 400 x 40	79,70	0,43
630616	3 Tablette métallique	À accrocher dans les montants	1000 x 200 x 20	55,50	0,26
630617	3 Tablette métallique	À accrocher dans les montants	1000 x 300 x 30	75,70	0,35
630618	3 Tablette métallique	À accrocher dans les montants	1000 x 400 x 40	99,90	0,44
630619	3 Tablette métallique	À accrocher dans les montants	800 x 300 x 30	69,90	0,34
630620	3 Tablette métallique	À accrocher dans les montants	1000 x 300 x 30	89,90	0,39
630621	4 Tablette extensible	Charge max. : 50 kg	800 x 500 x 140	272,00	0,98
630622	4 Tablette extensible	Charge max. : 50 kg	1000 x 500 x 140	282,00	1,13
630623	5 Plinthe avant ou arrière	Pour tablette	800 x 50 x 5	20,00	0,01
630624	5 Plinthe avant ou arrière	Pour tablette	1000 x 2 x 54	25,00	0,02
630625	6 Lot de 4 séparateurs	Pour tablette	300 x 400	30,00	0,05

N : Nouvelle référence !





NOUVEAU



PRODUIT

Clavier tactile et imperméable !

Distributeur électronique de bande gommée LAPOMATIC

Économique et silencieux pour une fermeture inviolable de vos colis !

- Pour tout type de bande gommée.
- Automatique : 22 longueurs de coupes pré-réglées de 10 à 210 cm.
- Production en continu grâce à la touche "Random Length".
- Deux longueurs mémorisables : "courte" et "longue".
- Taux d'humidification réglable selon l'épaisseur de la bande gommée.
- Alimentation électrique : 230 V, 60 Hz.
- Garantie 1 an, hors pièces d'usures.
- Pièces de rechange : nous contacter.

Retrouvez toute notre gamme de bandes gommées page 141



Code	Largeur du ruban (mm)	Diamètre ext. rouleau max. (mm)	Dimensions L x l x h (cm)	Poids (kg)	Prix € H.T. le distributeur
633009	De 20 à 100	200	45 x 29 x 25	12	1 175,00



plateau inférieur en option



Desserte mobile

Accessoire pratique à associer aux tables de travail !

- Structure en tube d'acier carré de 30 mm. Plateau mélaminé 22 mm.
- Équipée de 4 roulettes de diamètre 125 mm dont 2 avec frein.
- Montage par vissage et boulonnage.
- Charge maximale : 150 kg.
- Livrée démontée.

Code	Désignation	Dimensions L x l x h (mm)	Prix € H.T.* l'unité	dont éco-contribution
604355	Desserte mobile	800 x 600 x 850	243,00	1,80
604364	Plateau inférieur (option)	800 x 600 x 850	61,00	0,72
604356	Desserte mobile	800 x 800 x 850	257,00	2,11
604368	Plateau inférieur (option)	800 x 800 x 850	71,00	0,99



PRODUIT

Antidérapant !

Tapis anti-fatigue

Prévenez les risques de TMS !

- En caoutchouc naturel. Épaisseur 15 mm.
- Fabriqué en puzzle articulé, le tapis s'adapte à toutes les courbes et surfaces.
- Souple, pour le confort de l'utilisateur.
- Antidérapant, même mouillé, grâce aux reliefs.
- Picots sur la face inférieure permettant l'évacuation des liquides.
- Maillons finaux biseautés jaunes.

Code	Dimensions L x l (cm)	Poids (kg)	Prix € H.T. le tapis
615810	120 x 100	7,9	145,00
615811	200 x 100	12,5	229,00
615812	300 x 100	19,5	299,00

puzzle articulé





multi-usages



avec bloc-tiroir



avec plateau inférieur

Établi multi-usages

Pour tous types d'environnements !

- Solide : plateau en hêtre multi-plis, épaisseur 40 mm.
- Piètement métallique en tôle d'acier de première qualité 30/10^{ème}.
- Pieds percés pour fixation au sol.
- Finition peinture époxy gris (RAL 7000).
- Plusieurs modèles proposés :
 - avec bloc-tiroir sur roulements à billes : charge 80 kg, avec fermeture à clé et système autobloquant. Dimensions : h 155 x l 566 x p 726 mm.
 - avec plateau inférieur en bois latté, épaisseur 20 mm.
 - avec bloc 3 tiroirs sur roulements à billes : charge 80 kg, avec fermeture à clé et système autobloquant. Dimensions : h 355 x l 566 x p 726 mm.
- Chaque tiroir est cloisonnable avec le kit d'aménagement référence 624955.



avec bloc-tiroir + plateau



kit d'aménagement bloc-tiroir



avec bloc 3 tiroirs + plateau

Code	Dimensions L x l (mm)	Prix € H.T.*	
		l'unité	dont éco-contribution
Multi-usages			
625216	1500 x 750	359,00	5,13
625217	2000 x 750	433,00	6,21
Avec bloc-tiroir			
625218	1500 x 750	575,00	5,83
625219	2000 x 750	656,00	6,91
Avec plateau inférieur			
625220	1500 x 750	441,00	6,12
625221	2000 x 750	531,00	7,56
Avec bloc-tiroir + plateau			
625222	1500 x 750	665,00	7,74
625223	2000 x 750	730,00	9,18
Avec bloc 3 tiroirs + plateau			
624954	1500 x 750	709,00	9,90
Kit d'aménagement bloc-tiroir			
624955	-	78,00	0,54



LIVRAISON 5 JOURS



GARANTIE 5 ANS CONSTRUCTEUR



armoire avec tablettes réglables en hauteur



GARANTIE 10 ANS CONSTRUCTEUR

Armoire haute à tablettes

Polyvalente !

- Structure monobloc soudée en tôle d'acier.
- Équipée de 4 tablettes réglables tous les 25 mm.
- Finition : peinture cuite au four. Corps et porte de coloris gris.
- Rails prévus pour le rangement des dossiers suspendus.

Code	Dimensions h x p x l (mm)	Charge max. (kg)	Prix € H.T.*		
			l'armoire	1 et +	3 et +
625038	1800 x 400 x 800	400	355,00	319,50	1,50



624861



GARANTIE 5 ANS CONSTRUCTEUR

Armoire basse d'atelier

Robuste !

- Structure monobloc soudée en tôle acier.
- Porte avec fermeture à clé.
- Deux modèles proposés :
 - avec 2 portes battantes : équipée de 2 tablettes fixes de charge 80 kg.
 - avec 1 porte battante + tiroir : équipée d'un tiroir et de 2 tablettes fixes de charge 40 kg.
- Dimensions utiles du tiroir : h 78 x p 320 x l 335 mm.
- Code 624860 livré sous 5 jours.



624860

Code	Dimensions h x p x l (mm)	Charge max. (kg)	Prix € H.T.*	
			l'armoire	dont éco-contribution
Armoire 1 porte battante avec tiroir				
624860	1000 x 400 x 500	40	249,00	0,75
Armoire 2 portes battantes				
624861	1000 x 400 x 1000	80	375,00	1,17

* Les prix indiqués sur nos catalogues s'entendent sous réserve de modifications liées au décret n° 2012-22 du 06-01-2012 sur l'application d'une éco-contribution dans le cadre du recyclage et de la revalorisation des déchets mobiliers.



lame de coupe



Dérouleur pour papier kraft

Dérouleur horizontal très pratique avec sa coupe à la volée !

- Dérouleur laqué avec lame de coupe sur ressort, en contact permanent sur toute la longueur de la bobine, pour une découpe nette et instantanée.
- Convient pour tous les types de bobines à partir de 50 cm de laize (diamètre 25 cm).

Code	Dimensions L x p x h (mm)	Poids (kg)	Largeur de coupe (mm)	Diamètre ext. max. rouleau (mm)	Poids max. du rouleau (kg)	Prix € H.T. le dérouleur
01902035	1200 x 340 x 455	6,5	1000	350	60	92,00
01902037	1400 x 340 x 455	7	1200	350	60	97,00

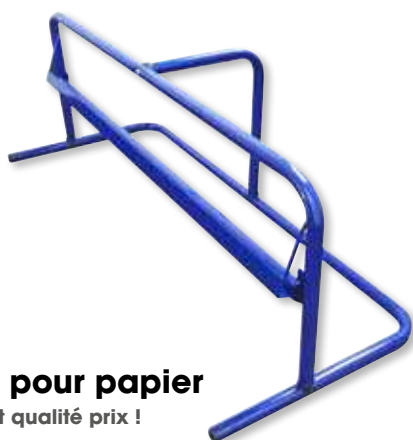

Dérouleur pour papier

Meilleur rapport qualité prix !

- Pour le papier cadeau, papier kraft.
- Barre supérieure qui assure une coupe nette à la volée.

Code	Largeur de coupe (mm)	Diamètre ext. rouleau max. (mm)	Poids max. du rouleau (kg)	Dimensions L x p x h (mm)	Poids (kg)	Prix € H.T. le dérouleur
622350	400-700	500	15	800 x 340 x 300	3,5	59,00

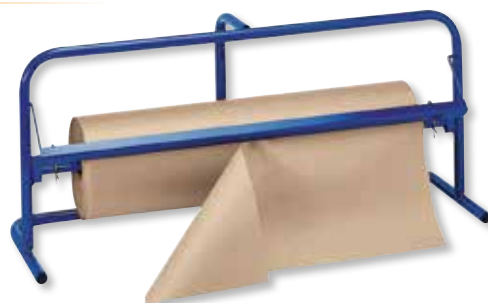

Dérouleur horizontal pour papier kraft

Une coupe franche et nette du papier !

- En tube d'acier laqué.
- Lourde barre-couteau, pour une coupe nette et instantanée du papier.

Code	Largeur de coupe (mm)	Diamètre ext. rouleau max. (mm)	Poids max. du rouleau (kg)	Dimensions L x p x h (mm)	Poids (kg)	Prix € H.T. le dérouleur
625107	300 à 500	300	120	650 x 340 x 425	3	69,00
625108	600 à 800	300	120	950 x 340 x 425	4,5	79,00



Dérouleur vertical à plateau tournant pour papier kraft

Pratique et solide !

- En tube d'acier peint époxy.
- Lourde barre-couteau pour une coupe franche du papier.
- Avec plateau tournant sur roulement à billes pour faciliter le déroulement du rouleau.

Code	Hauteur de coupe (mm)	Diamètre ext. rouleau max. (mm)	Poids max. du rouleau (kg)	Dimensions L x p x h (mm)	Poids (kg)	Prix € H.T. le dérouleur
625105	1000 à 1200	400	150	650 x 560 x 1500	22	269,00
625106	1400 à 1600	400	150	650 x 560 x 1900	25	299,00



Dérouleur de papier cadeau

Esthétique et solide !

- Idéal pour optimiser son poste d'emballage.
- Configurations disponibles : simple à 1 rouleau ou multifonction à 2 rouleaux superposables.
- Esthétique : structure en métal noir et argent mat.
- Sécurité : chargement des bobines par l'arrière.
- Les barres de couteau permettent d'ôter facilement la longueur de feuille souhaitée.

Code	Désignation	Largeur de coupe (mm)	Diamètre ext. max. rouleau (mm)	Poids max. du rouleau (kg)	Dimensions L x p x h (mm)	Poids (kg)	Prix € H.T. le dérouleur
600285	Comptoir	750	155	30	825 x 300 x 202	3	151,00
600286	Mural	750	155	30	825 x 299 x 195	3	156,00
600287	De table	750	155	30	855 x 300 x 360	4	237,00

DÉROULEURS POLYVALENTS

Dérouleur-coupeur horizontal

Multi-usages !

- Idéal pour film bulles, mousse, kraft et carton ondulé.
- Deux versions disponibles : 1 rouleau et 2 rouleaux.
- Livré avec deux cassettes : une cassette avec lame circulaire pour le papier et le carton ondulé, une cassette avec lame classique pour les films souples.
- Résistant : fabriqué en acier soudé.
- Précis et pratique : le serre-papier assure une découpe nette et rend accessible le papier pour la prochaine opération.
- Hauteur d'axe sur système de coupe réglable.

Code	Désignation	Largeur de coupe (mm)	Diam. max. rouleau (mm)	Poids max. rouleau (kg)	Dimensions L x p x h (mm)	Poids (kg)	Prix € H.T. le dérouleur
600281	1 rouleau	1000	800	100	1370 x 920 x 1160	29	459,00
600282	2 rouleaux	1000	800	130	1370 x 920 x 1660	47	839,00
600283	2 rouleaux	1250	800	130	1620 x 920 x 1660	49	899,00



Dérouleur-coupeur vertical

Robuste !

- Livré avec deux cassettes : une cassette avec lame circulaire pour le papier et le carton ondulé, une cassette avec lame classique pour les films souples.
- Encombrement minimum grâce à sa présentation verticale.
- Facile à déplacer grâce aux roulettes.
- Livré avec le pied code 615764K.

Code	Hauteur de coupe (mm)	Diamètre ext. rouleau max. (mm)	Poids max. rouleau (kg)	Dimensions L x p x h (mm)	Poids (kg)	Prix € H.T. le dérouleur
615761	1000	450	200	475 x 563 x 1295	19	544,00
615762	1250	450	200	475 x 563 x 1545	22	574,00
615763	1600	450	200	475 x 563 x 1895	26	605,00



+ **PRODUIT**

Idéal pour les rouleaux de bulles, carton ondulé, papier kraft !

DÉROULEURS POUR FILM PLASTIQUE

Dérouleur pour rouleau de bulles

Pratique grâce au cutter intégré !

- Extensible de 800 à 1 600 mm.
- Mobile avec ses 2 roulettes.
- Équipé d'un rail pour une coupe nette avec système de blocage du film.

Code	Largeur de coupe (mm)	Diamètre max. rouleau (mm)	Poids max. rouleau (kg)	Dimensions L x p x h (mm)	Poids (kg)	Prix € H.T. le dérouleur
590155	800 à 1600	1000	20	1600 x 220 x 1000	10	288,00



coupe du film

E3
GARANTIE 3 ANS
CONSTRUCTEUR

Dérouleur coupeur vertical pour film polyéthylène (PE) avec cutter intégré

Pour dérouler et couper facilement les housses, les gaines... !

- Polyvalent : largeur de coupe jusqu'à 1 600 mm.
- Mobile grâce aux roulettes pivotantes dont deux avec freins.
- Équipé d'un rail pour une coupe nette avec système de blocage du film.

Code	Largeur de coupe (mm)	Diamètre max. rouleau (mm)	Poids max. rouleau (kg)	Dimensions L x p x h (mm)	Poids (kg)	Prix € H.T. le dérouleur
625111	1100	1000	150	900 x 900 x 1400	27	499,00
611437	1600	1000	150	900 x 900 x 1800	29	529,00

LIVRAISON
NOUS CONSULTER

E3
GARANTIE 3 ANS
CONSTRUCTEUR



Dérouleur pour gaines

Permet un déroulement facile et rapide !

- Télescopique : s'adapte en un tour de main à des bobines de 400 à 1 050 mm de laize.
- Gain de place.

Code	Largeur bobine (mm)	Diamètre max. bobine (mm)	Poids max. bobine (kg)	Dimensions p x h (mm)	Poids (kg)	Prix € H.T. le dérouleur
590389	400/1050	250	40	300 x 250	1	55,00



Balance compacte multifonction

Pour le pesage de petits produits ou colis !

- Fonctions : comptage et pesage.
- Ergonomique : 27 touches tactiles, large écran pour visualiser toutes les informations (hauteur chiffres : 2,4 cm).
- Données paramétrables : poids de la tare, nombre et poids de référence (6 mémorisables).
- Clavier étanche.
- Balances version réglementée (600291 et 600290) : métrologie légale. Livraison : 10 jours. Frais d'homologation : 70€ HT en sus.
- Alimentation : 220 V avec adaptateur secteur fourni ou 6 piles 1,5 V (non fournies), jusqu'à 500 h d'autonomie.



Code	Dimensions hors tout L x l x h (mm)	Dimensions plateau L x p (mm)	Portée (kg)	Précision (g +/-)	Poids (kg)	Prix € H.T. l'unité
Non réglementée						
600289	300 x 330 x 110	300 x 225	15	1	4	298,00
600288	300 x 330 x 110	300 x 225	30	2	4	298,00
Réglementée						
600291	300 x 330 x 110	300 x 225	15	5	4	409,00
600290	300 x 330 x 110	300 x 225	30	10	4	409,00



Balance plateforme multifonction

Pour les charges lourdes !

- Fonctions : comptage, pesage simple, contrôle par comparaison et utilisation de formule.
- Ergonomique : 4 touches à effet tactile, large écran LCD pour visualiser toutes les informations (hauteur chiffres : 2,4 cm).
- Utilisable avec ordinateur (câble RS 232 non fourni).
- Dimensions de l'afficheur : 225 x 110 x 45 mm.
- Système de mise en veille automatique au bout de 5 min.
- Précision bi-échelon :
 - Code 600292 : 0-30 kg = +/- 10 g ; 31-60 kg = +/- 20 g.
 - Code 600293 : 0-60 kg = +/- 20 g ; 61-150 kg = +/- 50 g.
- Afficheur à position variable : libre, vissé au mur (en option), fixé sur la colonne d'affichage (vendue séparément).
- Alimentation : adaptateur secteur 230 V ou 1 pile 9 V (non fournie), autonomie 12 heures.



Code	Dimensions hors tout L x l x h (mm)	Dimensions plateau L x p (mm)	Portée (kg)	Poids (kg)	Prix € H.T. l'unité
Balance					
600292	522 x 403 x 90	522 x 403	60	16	389,00
600293	522 x 403 x 90	522 x 403	150	16	389,00
Colonne d'affichage					
600294	-	-	-	-	97,00



Balance de précision

Mobile !

- Fonctions : comptage et pesage.
- Données : comptage du nombre de pièces par le poids et inversement (50 pièces maximum).
- Alimentation : adaptateur secteur fourni ou 1 pile 9 V (non fournie), autonomie 12 heures.



Code	Dimensions hors tout L x l x h (mm)	Dimensions plateau L x p (mm)	Portée (kg)	Précision (g +/-)	Poids (kg)	Prix € H.T. l'unité
600295	163 x 245 x 79	150 x 170	6	1	2	180,00

Balance industrielle avec grand plateau

Pour le pesage de charges lourdes et volumineuses !

- Fonction : pesage.
- Équipement : plateau en acier inoxydable, indicateur séparé par câble flexible (L. max. 1 800 mm), large écran LCD pour visualiser toutes les informations (hauteur chiffres : 2,5 cm).
- Dimensions de l'afficheur : 210 x 110 x 45 mm.
- Adaptée aux environnements industriels : protection contre l'eau et la poussière (IP54).
- Alimentation : 220 V avec adaptateur secteur fourni ou 6 piles 1,5 V LR6 (non fournies). Jusqu'à 60 h d'autonomie.

Code	Dimensions hors tout L x l x h (mm)	Dimensions plateau L x p (mm)	Portée (kg)	Précision (g +/-)	Poids (kg)	Prix € H.T. l'unité
600296	550 x 550 x 65	550 x 550	60	20	13,5	432,00
600297	550 x 550 x 65	550 x 550	150	50	13,5	432,00



Balance industrielle avec plateau standard

Pour le pesage de charges lourdes !

- Fonction : pesage.
- Équipement : plateau en acier inoxydable, indicateur séparé par câble flexible (L. max. 1 800 mm), large écran LCD pour visualiser toutes les informations (hauteur chiffres : 2,5 cm).
- Dimensions de l'afficheur : 210 x 110 x 45 mm.
- Adaptée aux environnements industriels : protection contre l'eau et la poussière (IP54).
- Alimentation : 220 V avec adaptateur secteur fourni ou 6 piles 1,5 V LR6 (non fournies). Jusqu'à 60 h d'autonomie.

Code	Dimensions hors tout L x l x h (mm)	Dimensions plateau L x p (mm)	Portée (kg)	Précision (g +/-)	Poids (kg)	Prix € H.T. l'unité
600298	315 x 305 x 65	315 x 305	35	10	4	195,00
600299	315 x 305 x 65	315 x 305	60	20	4	195,00
600300	315 x 305 x 65	315 x 305	300	100	4	222,00



Pèse-paquet électronique 50 kg

Pour le pesage de vos colis !

- Fonctions : pesage simple et pesage additionnel.
- Socle en métal et large plateau en aluminium.
- Indicateur séparé en ABS pouvant être fixé au mur (câble longueur 1,2 m), hauteur des chiffres : 1,2 cm.
- Alimentation : 220 V avec adaptateur secteur fourni ou 1 pile de 9 V (non fournie).

Code	Dimensions L x l x h (mm)	Poids (kg)	Portée (kg)	Précision (g +/-)	Prix € H.T. l'unité
624649	310 x 305 x 67	4,3	50	20	239,00

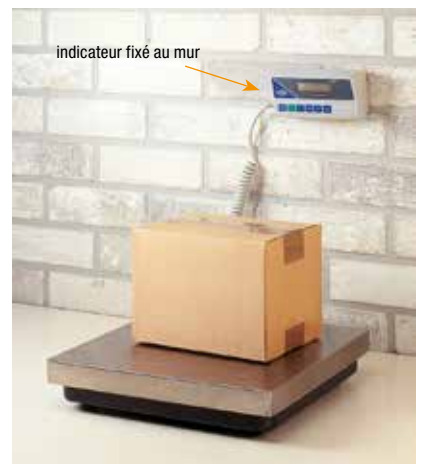



CONSEIL D'EXPERT

Les différents types de cutters

3 classifications de nos cutters :



Cutter de bureau 9 mm

Léger et maniable, il est parfait pour les découpes de précision.



Cutter professionnel 18 mm

Idéal pour les gros travaux et utilisation intensive.



Couteau de sécurité

Pour des manipulations en toute sécurité. Changement de lame facile. Lame rétractable.

Les différents types de lames



Sécable

Qui peut être coupée. Pour un remplacement facile des lames usées.



Trapézoïdale

En forme de trapèze, non sécable avec possibilité d'inverser la lame quand celle-ci est usée.

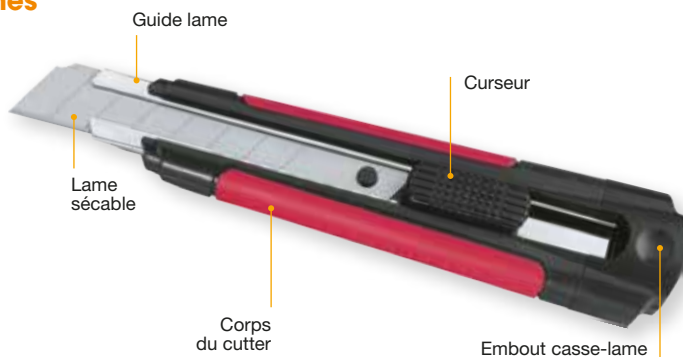

Cutter - modèle 180

Solide et léger !

- Corps et guide-lame en acier laqué noir.
- Lame sécable 9 mm incluse. Lames de remplacement disponibles en page 352 code 624724.
- Clip embout casse-lame.

À partir de
5,10€HT
l'unité



Code	Désignation	Cutters / boîte	Prix € H.T. la boîte	
			1 et +	3 et +
625262	Cutter 180	6	34,00	30,60



ÉCONOMIQUE



À partir de
1,35€HT
l'unité

Cutter plastique économique

Petit prix !

- Corps en plastique rigide avec embout casse-lame.
- Lame sécable 9 mm incluse. Lames de remplacement disponibles en page 352 code 624851.

Code	Désignation	Cutters / boîte	Prix € H.T. la boîte	
			1 et +	3 et +
630535	Cutter économique 9 mm	24	36,00	32,40

Cutter - modèle A1

Cutter de poche !

- Corps en ABS, guide-lame en acier.
- Lame sécable 9 mm incluse. Lames de remplacement disponibles en page 352 code 624724.
- Clip embout casse-lame.
- Ambidextre.

À partir de
10,20€HT
l'unité



Code	Désignation	Cutters / boîte	Prix € H.T. la boîte	
			1 et +	3 et +
624753	Cutter A1	6	68,00	61,20

Sélection Cenpac



À partir de **8,93€HT** l'unité

Cutter universel

- Corps plastique.
- Système de blocage de lame manuel.
- Embout casse-lame.
- Livré avec 6 lames sécables 18 mm. Lames de remplacement disponibles en page 352 code 608251.

Code	Désignation	Cutters / boîte	Prix € H.T. la boîte	
			1 et +	3 et +
608243	Cutter universel 18 mm	12	119,00	107,10



À partir de **3,69€HT** l'unité

Cutter métal

Indispensable au quotidien !

- Corps et guide-lame en métal.
- Curseur de coupe avec mécanisme autobloquant.
- Embout casse-lame.
- Lame sécable 18 mm incluse. Lames de remplacement disponibles en page 352 code 628121.

Code	Désignation	Cutters / boîte	Prix € H.T. la boîte	
			1 et +	3 et +
608249	Cutter métal 18 mm	10	41,00	36,90



À partir de **10,50€HT** l'unité

Cutter - modèle Classic

Polyvalent !

- Corps en ABS, guide-lame en acier.
- Système de blocage de lame automatique.
- Pour la découpe de papier, carton et plastique.
- Lame sécable 18 mm incluse. Lames de remplacement disponibles en page 352 code 604391.



Code	Désignation	Cutters / boîte	Prix € H.T. la boîte	
			1 et +	3 et +
608245	Cutter Classic 18 mm	6	70,00	63,00



À partir de **11,40€HT** l'unité

Cutter - modèle L1

Robuste et puissant !

- Corps en ABS et guide-lame en acier.
- Système de blocage de lame par molette.
- Pour la découpe de papier, carton et plastique.
- Lame sécable 18 mm incluse. Lames de remplacement disponibles en page 352 code 604391.



Code	Désignation	Cutters / boîte	Prix € H.T. la boîte	
			1 et +	3 et +
608246	Cutter L1 18 mm	6	76,00	68,40

Cutter - modèle Softline

Anti-dérapant !

- Cutter bimatière (caoutchouc et plastique) antiglisse et guide-lame en acier.
- Magasin range lames pouvant contenir 2 lames situé dans le corps du cutter.
- Lame sécable 18 mm incluse. Lames de remplacement disponibles en page 352 code 628121.

Code	Désignation	Cutters / boîte	Prix € H.T. la boîte	
			1 et +	3 et +
608247	Cutter Softline 18 mm	12	110,00	99,00



À partir de **8,25€HT** l'unité

Cutter - modèle PL1

Pratique grâce à son chargeur automatique !

- Corps en ABS.
- Magasin range lames pouvant contenir 6 lames situé dans le corps du cutter.
- Livré avec 3 lames sécables 18 mm. Lames de remplacement disponibles en page 352 code 604391.



magasin range lames



À partir de **27,75€HT** l'unité

Code	Désignation	Cutters / boîte	Prix € H.T. la boîte	
			1 et +	3 et +
608244	Cutter PL1 18 mm	6	185,00	166,50

Cutter plastique économique

- Lame sécable 18 mm incluse. Lames de remplacement disponibles en page 352 code 624851.
- Différents coloris : orange, bleu, jaune.

Code	Désignation	Cutters / boîte	Prix € H.T. la boîte	
			1 et +	3 et +
629840	Cutter économique 18 mm	12	32,40	29,16



À partir de **2,43€HT** l'unité



ECONOMIQUE

Sélection Cenpac



Couteau de sécurité - modèle Mizar

Pour un usage sans effort !

- Conception ergonomique.
- Curseur 3 positions : libre pour la coupe, verrouillé pour le transport et changement de lame.
- Ambidextre.
- Changement de lame rapide et sûr.
- Lame trapézoïdale de longueur 53 mm et largeur 19 mm incluse. Lames de remplacement disponibles en page 352 code 608254.

Code	Désignation	Couteaux / boîte	Prix € H.T. la boîte	
			1 et +	10 et +
606388	Couteau de sécurité Mizar	1	14,70	13,23



Couteau de sécurité - modèle Quairie

Ambidextre !

- Trois profondeurs de coupe.
- Lame réversible et rétractable par ressort avec curseur de blocage. Changement facile.
- Lame trapézoïdale de longueur 54 mm et largeur 19 mm incluse. Bouts de la lame arrondis. Lames de remplacement disponibles en page 352 code 627091.

Code	Désignation	Couteaux / boîte	Prix € H.T. la boîte	
			1 et +	10 et +
626829	Couteau de sécurité Quairie	1	16,90	15,21

À partir de
12,23€HT
l'unité



OLFA®

Couteau de sécurité - modèle SK4

L'incontournable !

- Corps ABS 100% recyclé et guide-lame en acier.
- Idéal pour les services de réception, ateliers et magasins.
- Ambidextre.
- Lame trapézoïdale et rétractable de longueur 72 mm et largeur 17,5 mm incluse. Lames de remplacement disponibles en page 352 code 608255.

Code	Désignation	Couteaux / boîte	Prix € H.T. la boîte	
			1 et +	3 et +
608250	Couteau de sécurité SK4	6	81,50	73,35



Couteau de sécurité - modèle Ausonne

Lame rétractable par ressort !

- Quatre profondeurs de coupe.
- Léger, ergonomique et ambidextre.
- Apporte un grand confort gestuel.
- Lame réversible et changement facile.
- Lame trapézoïdale de longueur 54 mm et largeur 19 mm incluse. Lames de remplacement disponibles en page 352 code 408401.

Code	Désignation	Couteaux / boîte	Prix € H.T. la boîte	
			1 et +	10 et +
582040	Couteau de sécurité Ausonne	1	12,20	10,98



Couteau de sécurité - modèle Sofiac

Deux-en-un !

- Deux fonctions : couper les films et les sangles, déchirer les adhésifs grâce à l'ergot métallique.
- Ergonomique et ambidextre.
- Utilisation sécurisée : aucun contact avec la lame.
- Robuste, très résistant aux chocs.
- Lame trapézoïdale de longueur 54 mm et largeur 19 mm incluse. Lames de remplacement disponibles en page 352 code 516339.

Code	Désignation	Couteaux / boîte	Prix € H.T. la boîte	
			1 et +	10 et +
582042	Couteau de sécurité Sofiac	1	14,90	13,41

À partir de
14,22€HT
l'unité



Couteau de sécurité - modèle Secumax 350

Polyvalent et ergonomique !

- Coupe toutes les matières courantes et fend l'adhésif.
- Sécurisé : lame protégée, pas de risque de coupure.
- Ergonomique : prise en main agréable et léger.
- Livré avec une lame montée et une lame de rechange dans le manche. Lames de remplacement disponibles en page 352 code 620019.
- Ambidextre.

Code	Désignation	Couteaux / boîte	Prix € H.T. la boîte	
			1 et +	3 et +
620018	Couteau de sécurité Secumax 350	10	158,00	142,20



martor Couteau de sécurité - modèle Merak

- Corps en plastique.
- Curseur 3 positions : libre pour la coupe, verrouillé pour le transport et changement de la lame.
- Ambidextre.
- lame rétractable en acier de longueur 26 mm et largeur 18,5 mm incluse. Lames de remplacement disponibles en page 352 code 625020.

Code	Désignation	Couteaux / boîte	Prix € H.T. la boîte	
			1 et +	3 et +
624671	Couteau de sécurité Merak	1	19,90	17,91

martor Couteau de sécurité - modèle Maxisafe

- Corps en plastique, avec renfort métallique.
- Débord tranchant facilitant la découpe de carton en triple cannelure et les matières plastiques.
- Changement de lame simple et rapide.
- Ambidextre.
- lame rétractable automatiquement.
- lame trapézoïdale de longueur 60 mm et largeur 19 mm incluse. Lames de remplacement disponibles en page 352 code 625027.

Code	Désignation	Couteaux / boîte	Prix € H.T. la boîte	
			1 et +	3 et +
624663	Couteau de sécurité Maxisafe	1	15,00	13,50



À partir de
14,85€HT
l'unité



OLFA® Couteau de sécurité - modèle NH

- Corps en caoutchouc antiglisse.
- Système de blocage de lame par molette.
- lame sécable de 25 mm rétractable automatiquement incluse. Lames de remplacement disponibles en page 352 code 624820.

Code	Désignation	Couteaux / boîte	Prix € H.T. la boîte	
			1 et +	3 et +
625263	Couteau de sécurité NH1	6	99,00	89,10

À partir de
16,35€HT
l'unité



OLFA® Couteau ouvre carton

- Corps en ABS.
- Équipé d'un guide-lame en acier réglable en hauteur.
- Blocage de la lame par molette.
- lame sécable de 18 mm incluse. Lames de remplacement disponibles en page 352 code 604391.

Code	Désignation	Couteaux / boîte	Prix € H.T. la boîte	
			1 et +	3 et +
624817	Couteau ouvre carton	6	109,00	98,10

martor Couteau de sécurité - modèle Secunorm 500

- Sûr : lame rétractée semi-automatiquement.
- Résistant : manche en aluminium.
- Adapté pour un usage avec des gants de protection.
- Ambidextre.
- lame trapézoïdale de longueur 53 mm et largeur 19 mm incluse. Lames de remplacement disponibles en page 352 code 608254.

Code	Désignation	Couteaux / boîte	Prix € H.T. la boîte	
			1 et +	10 et +
626456	Couteau de sécurité Secunorm	1	22,15	19,94



À partir de
9,45€HT
l'unité



OLFA® Cutter - modèle SK7 Green

- Corps en ABS, 100% recyclé et guide-lame en acier.
- Ambidextre.
- lame de 12 mm rétractable automatiquement incluse. Lames de remplacement disponibles en page 352 code 624680.

Code	Désignation	Cutters / boîte	Prix € H.T. la boîte	
			1 et +	3 et +
625423	Cutter SK7	6	63,00	56,70





ÉCONOMIQUE

À partir de
0,93€HT
l'unité



Cutter jetable

- Corps en plastique.
- Lame rétractable automatiquement.
- Lame trapézoïdale de longueur 31 mm et largeur 20 mm.

Code	Désignation	Cutters / boîte	Prix € H.T. la boîte	
			1 et +	3 et +
620002	Cutter jetable	24	24,70	22,23

À partir de
3,33€HT
l'unité



martor

Cutter jetable - modèle Smartcut

- Corps en plastique.
- Ambidextre.
- Lame rétractable automatiquement.
- Lame trapézoïdale de longueur 60 mm et largeur 19 mm.

Code	Désignation	Cutters / boîte	Prix € H.T. la boîte	
			1 et +	3 et +
624664	Cutter jetable Smartcut	20	74,00	66,60



À partir de
3,87€HT
l'unité

Couteau de sécurité jetable - modèle Secumax 150

- Tête 3 en 1 : coupe le papier et le film, fend l'adhésif, gratte les surfaces lisses.
- Sécurisé : lame protégée, pas de risque de coupure.
- Ergonomique et ambidextre : prise en main agréable.
- Lame trapézoïdale de longueur 60 mm et largeur 19 mm.

Code	Désignation	Couteaux / boîte	Prix € H.T. la boîte	
			1 et +	3 et +
620017	Couteau de sécurité Secumax 150	10	43,00	38,70



624851



608253



628121



604391



624680



408401



625027



516339



627091



620019

Lames pour cutter et couteau de sécurité

Résistantes !

- Différents modèles de lames adaptés à nos cutters et couteaux de sécurité.

Code	Utilisation	Lames / étui	Lames / boîte	Prix € H.T. la boîte	
				1 et +	5 et +
Pour cutter					
624851	Plastique économique 9 mm	10	100	9,90	8,91
608253	Cuttex	5	50	43,00	38,70
628121	Softline et métal	10	250	125,00	112,50
604391	PL1, ouvre carton, Classic et L1	6	60	55,00	49,50
624724	180 et A1	10	120	57,00	51,30
608251	Universel	6	72	59,00	53,10
Pour couteau de sécurité					
608255	SK4	5	30	29,00	26,10
624680	SK7 Green	10	60	41,40	37,26
408401	Ausonne et Chartron	10	100	61,80	55,62
624820	NH1	5	30	67,50	60,75
625020	Merak	-	100	74,00	66,60
608254	Mizar, Génial, Profi et Securnorm 500	10	100	77,00	69,30
625027	Maxisafe	-	100	79,00	71,10
516339	Sofiac	10	100	98,00	88,20
627091	Quairie, Chartron et Ausonne	10	100	98,00	88,20
620019	Secumax 350	10	100	112,00	100,80



CONSEIL D'EXPERT

Choisir votre siège selon votre activité



Le polyuréthane (PU)

Pour les ateliers, laboratoires et magasins. La mousse de polyuréthane résiste aux chocs, coupures, brûlures, huiles, acides. Elle se lave très facilement.



Le bois

Pour les ateliers et collectivités. Bois en hêtre multicouche verni satiné d'épaisseur de 8 mm (15 mm pour le tabouret).



Le tissu

Pour les environnements bureautiques et informatiques. Revêtement 100% polyester (PET).



Le vinyle

Pour les laboratoires et milieux médicaux. Le vinyle offre une excellente résistance aux déchirures et aux frottements. Lavable à l'eau.

2 types de dossiers :



Dossier fixe standard

L'assise est réglable en hauteur et le dossier reste droit.



Dossier réglable contact permanent

Le dossier s'incline pour suivre les mouvements du dos.



siège standard



siège haut



Siège d'atelier piétement chromé

Confortable et design !

- Assise large en polyuréthane (PU), facilement lavable et résistante aux chocs.
- Idéal pour les ateliers, laboratoires et magasins.
- Siège avec dossier réglable en hauteur par vérin à gaz, qui s'incline automatiquement pour suivre les mouvements et maintenir le dos. Il peut être bloqué dans la position souhaitée. Repose-pieds de diamètre 44 cm, réglable en hauteur.
- Piétement 5 branches avec base chromée et patins en polyamide (PA).
- Jeu de 5 roulettes vendu séparément (code 624661).

Code	Désignation	Assise l x p (cm)	Hauteur min. / max. (cm)	Prix € H.T.*	
				le siège	dont éco-contribution
625494	Siège standard	47,5 x 44	46/65	173,00	1,62
625493	Siège haut	47,5 x 44	53/80	207,00	1,89

Tabouret d'atelier piétement noir

D'une grande solidité pour vos ateliers, laboratoires ou magasins !

- Assise ronde de diamètre 35 cm, en mousse de polyuréthane (PU), lavable très facilement et résistante aux chocs. Réglable en hauteur par vérin lift.
- Piétement 5 branches avec base en nylon et patins en polyamide (PA).
- Jeu de 5 roulettes vendu séparément (code 624661).



Code	Hauteur min. / max. (cm)	Prix € H.T.*	
		le tabouret	dont éco-contribution
625467	45/65	79,00	0,95



625455



625470



siège standard



siège haut

Siège d'atelier polyuréthane piétement noir

Robuste !

- Assise galbée en polyuréthane (PU), facilement lavable et résistante aux chocs.
- Piétement 5 branches en nylon noir, avec patins en polyamide (PA).
- Siège standard code 625470 : dossier inclinable, il peut être bloqué dans la position souhaitée. Réglable par vérin à gaz.
- Siège haut code 625455 : dossier fixe. Réglable par vérin lift ascenseur. Repose-pieds de diamètre 44 cm, réglable en hauteur.
- Jeu de 5 roulettes vendu séparément (code 624661).

Code	Désignation	Assise l x p (cm)	Hauteur min. / max. (cm)	Prix € H.T.*	
				le siège	dont éco-contribution
625470	Siège standard	46 x 44	45/65	129,00	1,57
625455	Siège haut	46 x 44	53/80	163,00	1,85

Roulettes pour sièges et tabourets

Pratique !

- Jeu de 5 roulettes pour sièges et tabourets.



Code	Prix € H.T.*	
	le jeu de 5 roulettes	dont éco-contribution
624661	13,00	0,07

* Les prix indiqués sur nos catalogues s'entendent sous réserve de modifications liées au décret n°2012-22 du 06-01-2012 sur l'application d'une éco-contribution dans le cadre du recyclage et de la revalorisation des déchets mobiliers.





625450
siège haut

625451
siège standard

625449
tabouret



Siège bois

Pour les inconditionnels du bois !

- Assise de diamètre 44 cm, en bois hêtre naturel et piétement 5 branches en nylon.
- Réglable en hauteur par vérin lift amortisseur et renforcement en fibre de verre avec patins en polyamide (PA).
- Dossier fixe.
- Jeu de 5 roulettes vendu séparément (code 624661).

Code	Désignation	Assise l x p (cm)	Hauteur min. / max. (cm)	Prix € H.T.*	
				le siège	dont éco-contribution
625451	Siège standard	42 x 40	45/65	89,00	1,15
625450	Siège haut	42 x 40	53/80	106,00	1,26

Tabouret bois

Idéal pour les collectivités ou ateliers !

- Assise ronde de diamètre 35 cm, en bois hêtre naturel et piétement 5 branches en nylon.
- Jeu de 5 roulettes vendu séparément (code 624661).

Code	Hauteur min. / max. (cm)	Prix € H.T.*	
		le tabouret	dont éco-contribution
625449	45/65	70,00	0,82



PRODUIT

Idéal pour les ateliers, laboratoires et magasins !



625469
assise fixe

625468
assise giratoire

625264



Assis-debout standard

Économique !

- Assise en polyuréthane (PU), réglable en hauteur.
- Code 625469 : piétement 5 branches avec base nylon et patins en polyamide (PA).
- Code 625468 : piétement 5 branches en nylon noir, renforcé fibre de verre avec patins en polyamide (PA).
- Jeu de 5 roulettes vendu séparément (code 624661).

Code	Désignation	Assise l x p (cm)	Hauteur min. / max. (cm)	Prix € H.T.*	
				le siège	dont éco-contribution
625469	Assise fixe	35 x 36	46/65	77,00	0,88
625468	Assise giratoire	35 x 33,5	45/65	106,00	0,91

Assis-debout

Travaillez dans une position confortable !

- Assise en polyuréthane (PU), réglable en hauteur par vérin lift.
- Piétement triangulaire en acier blanc.
- Pivotement de droite à gauche sur un angle à 60°, avec retour au centre.
- Assise inclinable vers l'avant à 45°.

Code	Assise l x p (cm)	Hauteur min. / max. (cm)	Prix € H.T.*	
			le siège	dont éco-contribution
625264	31 x 22	55/85	222,00	1,17



Roulettes pour sièges et tabourets

Pratique !

- Jeu de 5 roulettes pour sièges et tabourets.

Code	Prix € H.T.*	
	le jeu de 5 roulettes	dont éco-contribution
624661	13,00	0,07



* Les prix indiqués sur nos catalogues s'entendent sous réserve de modifications liées au décret n° 2012-22 du 06-01-2012 sur l'application d'une éco-contribution dans le cadre du recyclage et de la revalorisation des déchets mobiliers.



noir



bleu



gris

Siège tissu

Esthétique et moderne !

- Revêtement en tissu 100% acrylique mousse haute densité de 30 kg/m³.
- Piétement 5 branches en nylon avec roulettes.
- Assise large et réglage en hauteur par vérin à gaz.
- Siège avec dossier flexible qui s'incline automatiquement pour suivre les mouvements et maintenir le dos.
- Conforme à la norme CE EN 13335.

Code	Couleur	Assise l x p (cm)	Hauteur min. / max. (cm)	Prix € H.T.*	
				le siège	dont éco-contribution
625407	Bleu	48 x 47	39/52	149,00	1,63
625408	Rouge	48 x 47	39/52	149,00	1,63
625409	Gris	48 x 47	39/52	149,00	1,63
625410	Noir	48 x 47	39/52	149,00	1,82

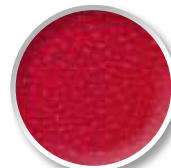

rouge



Siège et tabouret tissu

Ergonomique !

- Revêtement en tissu bleu 100% polyester (PET).
- Piétement 5 branches noir avec patins en polyamide (PA) et repose-pieds chromé pour le siège.
- Siège avec dossier flexible qui s'incline automatiquement pour suivre les mouvements et maintenir le dos.

Code	Désignation	Assise l x p (cm)	Hauteur min. / max. (cm)	Prix € H.T.*	
				l'unité	dont éco-contribution
625160	Siège	46 x 44/53	54/80	129,00	1,67
625452	Tabouret	36,4 x 36,4	41/54	69,00	0,84



Siège et tabouret vinyle

Robuste et facile d'entretien !

- Siège et tabouret vinyle.
- Repose-pieds chromé réglable en hauteur et piétement 5 branches avec patins en polyamide (PA).
- Siège avec dossier flexible qui s'incline automatiquement pour suivre les mouvements et maintenir le dos.

Code	Désignation	Assise l x p (cm)	Hauteur min. / max. (cm)	Prix € H.T.*	
				l'unité	dont éco-contribution
626592	Siège	48 x 47	61/85	178,00	1,90
625453	Tabouret	36,4 x 36,4	42/54	79,00	1,06





pour environnement salissant,
2 compartiments penderie

pour environnement propre, 1 compartiment penderie
Configuration ci-dessus composée d'1 élément départ
et de 3 éléments suivants



coloris gris, portes bleues



serrure porte-cadenas encastrée



PRODUIT

Montage facile !

Vestiaire démontable bleu

L'indispensable !

- En tôle d'acier 7/10^{ème} avec finition peinture époxy.
- Serrure porte-cadenas encastrée.
- Porte avec porte-étiquette et événements d'aération hauts et bas.
- Équipé d'une tablette supérieure, tringle porte-cintres et crochet porte-manteaux.
- Proposé en deux modèles : environnements propre (1 compartiment) et salissant (2 compartiments).
- Livré démonté, montage facile sans outils.

Code	Élément	Dimensions h x l x p (mm)	Prix € H.T.*	
			le vestiaire	dont éco-contribution
Environnement propre				
625503	Départ	1800 x 300 x 500	129,00	0,65
625504	Suivant	1800 x 300 x 500	119,00	0,63
Environnement salissant				
625505	Départ	1800 x 400 x 500	149,00	0,83
625506	Suivant	1800 x 400 x 500	139,00	0,72



ÉCONOMIQUE



pour environnement propre,
1 compartiment penderie

pour environnement salissant, 2 compartiments penderie
Configuration ci-dessus composée d'1 élément départ
et de 2 éléments suivants



Vestiaire démontable gris

Économique !

- En tôle d'acier avec 6/10^{ème} finition peinture époxy gris.
- Fermeture par bouton serrure porte-cadenas.
- Porte avec porte-étiquette et événements d'aération haut et bas.
- Équipé d'une tablette supérieure, tringle porte-cintres et crochet porte-manteaux.
- Proposé en deux modèles : environnements propre (1 compartiment) et salissant (2 compartiments).
- Livré démonté.

Code	Élément	Dimensions h x l x p (mm)	Prix € H.T.*	
			le vestiaire	dont éco-contribution
Environnement propre				
625511	Départ	1800 x 300 x 500	108,00	0,63
625512	Suivant	1800 x 300 x 500	96,00	0,51
Environnement salissant				
625513	Départ	1800 x 400 x 500	138,00	0,81
625514	Suivant	1800 x 400 x 500	128,00	0,69



625294

625295



Penderie mobile

Déplacez facilement vos vêtements !

- Proposée en deux modèles :
 - Code 625294 : 1 niveau fixe, emboîtable à vide. Livrée montée.
 - Code 625295 : 2 niveaux, réglables en hauteur tous les 5 cm, rallonge extensible jusqu'à 220 cm. Livrée démontée.
- Charge utile 120 kg.
- Équipée de 4 roues de diamètre 100 mm à bandage non tachant.

Code	Dimensions L x l x h (mm)	Prix € H.T.*	
		la penderie	dont éco-contribution
625294	1430 x 530 x 1680	144,00	0,55
625295	1430 x 530 x 1680-1920	241,00	0,55

+ **PRODUIT**
Prêt à l'emploi !

Vestiaire monobloc

Très robuste !

- En tôle d'acier 7/10^{ème} avec finition peinture époxy.
- Serrure porte-cadenas encastrée.
- Porte avec porte-étiquette et événements d'aération hauts et bas.
- Équipé d'une tablette supérieure, tringle porte-cintres et crochet porte-manteaux.
- Proposé en deux modèles : environnements propre (1 compartiment) et salissant (2 compartiments)
- Livré monté.

Code	Dimensions h x l x p (mm)	Nombre de portes	Prix € H.T.* le vestiaire dont éco-contribution	
Environnement propre				
625515	1800 x 300 x 500	1	159,00	0,75
625516	1800 x 600 x 500	2	238,00	1,35
625517	1800 x 900 x 500	3	367,00	1,92
625518	1800 x 1200 x 500	4	457,00	2,52
Environnement salissant				
625519	1800 x 400 x 500	1	188,00	0,99
625520	1800 x 800 x 500	2	309,00	1,77
625521	1800 x 1200 x 500	3	425,00	2,58



pour environnement propre,
1 compartiment penderie



pour environnement salissant,
2 compartiments penderie



serrure porte-cadenas encastrée



coloris gris, portes bleues

Jeu de 4 pieds

Réhaussez vos vestiaires pour faciliter le nettoyage !

- Compatible avec tous les vestiaires.

Code	Utilisation	Dimensions des pieds (mm)	Prix € H.T.* le jeu dont éco-contribution	
625292	Vestiaire monobloc et démontable	150 x 30	34,00	0,03



Vestiaire multicases

Un espace de rangement optimisé !

- En tôle d'acier 7/10^{ème} et peinture poudre époxy.
- Armoire avec élément de départ associé à l'élément suivant : permet de réaliser des ensembles de rangement en fonction de vos besoins.
- Dimensions du casier h x l x p (mm) :
- vestiaire 2 casiers : 840 x 245 x 465,
- vestiaire 4 casiers : 410 x 245 x 465.
- Serrure porte-cadenas encastrée et événements d'aération à l'arrière de chaque casier.
- Tringle porte-cintres dans chaque compartiment pour le modèle avec 2 casiers.
- Livré démonté.

Code	Élément	Dimensions h x l x p (mm)	Prix € H.T.* le vestiaire dont éco-contribution	
Vestiaire 2 casiers				
625507	Départ	1800 x 300 x 500	144,53	0,66
625508	Suivant	1800 x 300 x 500	134,83	0,57
Vestiaire 4 casiers				
625509	Départ	1800 x 300 x 500	193,03	0,72
625510	Suivant	1800 x 300 x 500	183,33	0,63



vestiaire 4 casiers

Configuration ci-dessus composée
d'1 élément départ et de 3 éléments suivants



vestiaire 2 casiers

Configuration ci-dessus composée
d'1 élément départ et d'1 élément suivant



serrure porte-cadenas encastrée



coloris gris, portes bleues

* Les prix indiqués sur nos catalogues s'entendent sous réserve de modifications liées au décret n° 2012-22 du 06-01-2012 sur l'application d'une éco-contribution dans le cadre du recyclage et de la revalorisation des déchets mobiliers.



RUBAN ADHÉSIF PVC IMPRIMÉ DISTANCE DE SÉCURITÉ

Idéal pour maintenir une distance de sécurité entre les personnes !

- Support en polychlorure de vinyle (PVC) 37 µ et colle solvant. Épaisseur totale : 57 µ.
- Message imprimé : "Veillez conserver une distance de 1,5 mètre. Cet adhésif fait 0,5 mètre."
- Permet de limiter la proximité des personnes lorsque cela est nécessaire.
- Application au sol sur surface propre et lisse pour une indication temporaire.
- Utilisation sur diverses surfaces : carton, papier, plastique, etc.
- Coloris jaune imprimé noir.



Code	Dimensions l (mm) x L (m)	Impression	Rouleaux / colis	Rouleaux / palette	Prix € H.T. le colis 1 et +	6 et +
632116	50 x 66	Distance de sécurité 1,5 m	6	1980	34,00	25,50



À partir de

11,70 €HT
le cône

voir page 364

CÔNE DE SIGNALISATION À 2 BANDES

L'indispensable !

- En polyéthylène basse densité (PEBD), disponible à l'unité ou en kit.
- À l'unité : cône orange fluorescent avec 2 bandes blanches. Hauteur 50 cm. Poids : 790 g.
- En kit : composé de 5 cônes (hauteur 50 cm) + 5 crochets + une chaîne de 7,5 m (diamètre 8 mm), rouge et blanche.

Code	Désignation	Prix € H.T. l'unité	
		1 colis et +	5 colis et +
624800	Cône orange 2 bandes blanches	13,00	11,70
624798	Kit 5 cônes + chaîne	97,00	87,30



À partir de

7,10 €HT
le rouleau

voir page 361

RUBAN ADHÉSIF DE MARQUAGE AU SOL

Délimite les coursives, les aires dangereuses !

- Composé d'un film en polychlorure de vinyle (PVC) 160 µ et colle solvant.
- Ruban de signalisation à bandes transversales noires et jaunes.
- Très bonne résistance au vieillissement et au piétinement.
- Ininflammable, résistant à l'abrasion, à la corrosion et à l'humidité.
- Facilement déformable pour épouser les formes difficiles.

Code	Dimensions l (mm) x L (m)	Rouleaux / colis	Prix € H.T. le rouleau		
			1 colis et +	3 colis et +	5 colis et +
593822	50 x 33	18	8,87	7,54	7,10



SÉCURITÉ

SOMMAIRE

GUIDE CONSEIL
MARQUAGE AU SOL

Page
360



MARQUAGE
AU SOL



À partir
de la page
361

SIGNALISATION
ET SÉCURITÉ



Page
363

DÉLIMITATION



Page
364

BARRIÈRES
DE PROTECTION
ET DE SÉCURITÉ



Page
365

CADENAS
ET ÉQUIPEMENT
GÉNÉRAL

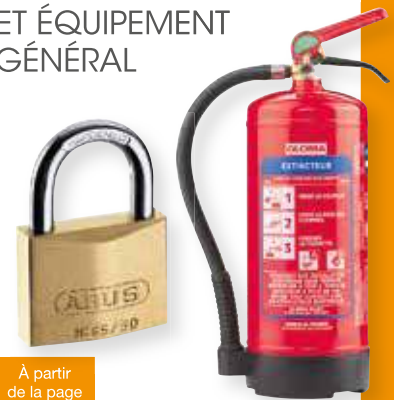

À partir
de la page
368

Vous satisfaire : notre **OBJECTIF QUOTIDIEN !**



99%

de clients satisfaits*
*Enquête INIT 12/2019.



9001

Certification AFAQ
Qualité



14001

Certification AFAQ
Environnement

www.cenpac.fr



MARQUAGE AU SOL ET DÉLIMITATION

Le marquage au sol est essentiel pour l'organisation et la gestion des locaux de stockage, industriels ou logistiques. **Il permet d'assurer la sécurité dans les lieux de travail.**

Rôle du marquage au sol

- Le but du marquage au sol est de délimiter clairement les différentes zones dans un entrepôt pour **éviter les accidents entre les piétons, les véhicules et les machines industrielles**, qui évoluent dans un même environnement.



1



2



3



4

Il sert à :

- 1 Marquer les **voies réservées aux piétons**.
- 2 Identifier les **voies réservées aux engins** pour éviter les collisions.
- 3 Empêcher les piétons de traverser.
- 4 **Délimiter les emplacements** au sein du bâtiment (stockage, rayonnages, palettes, etc.)

QUELLE COULEUR DE MARQUAGE CHOISIR ?



ROUGE



ORANGE



JAUNE



VERT



BLEU



BLANC

ampere
system

Kit de traçage Perfekt Striper

Réalisez un marquage impeccable !

- Permet le traçage rapide de lignes propres de 4 à 10 cm de largeur pour délimiter tous vos espaces.
- Ce kit comprend une machine de traçage et un dispositif pour le traçage latéral.
- Aérosol et cordon traceur inclus pour le pré-traçage.

Code	Utilisation	Prix € H.T. le kit
624826	Tracer / Délimiter	134,00



bac porte-aérosols



ampere
system

Peinture aérosol

Excellente adhérence sur toutes les surfaces !

- Peinture sans toluène haute pigmentation très résistante.
- 50 m de traçage selon la largeur du tracé (5 à 12 cm) et la nature du sol.
- Séchage rapide : 45 minutes environ.



Code	Couleur	Aérosols / colis	Prix € H.T. le colis
624725	Blanc	12	155,00
624726	Jaune	12	155,00
624727	Noir	12	155,00



PRODUIT

Visualisez rapidement les distances de sécurité à respecter !



Ruban adhésif PVC imprimé distance de sécurité

Idéal pour maintenir une distance de sécurité entre les personnes !

- Support en polychlorure de vinyle (PVC) 37 µ et colle solvant. Épaisseur totale : 57 µ.
- Message imprimé : "Veillez conserver une distance de 1,5 mètre. Cet adhésif fait 0,5 mètre."
- Permet de limiter la proximité des personnes lorsque cela est nécessaire.
- Application au sol sur surface propre et lisse pour une indication temporaire.
- Utilisation sur diverses surfaces : carton, papier, plastique, etc.
- Coloris jaune imprimé noir.



Code	Dimensions l (mm) x L (m)	Impression	Rouleaux / colis	Rouleaux / palette	Prix € H.T. le colis	
					1 et +	6 et +
632116	50 x 66	Distance de sécurité 1,5 m	6	1980	34,00	25,50



Ruban adhésif de marquage au sol PVC Tesa® 4169

Pour une signalisation claire des zones d'emplacement et de travail !

- Support en polychlorure de vinyle (PVC) et colle acrylique. Épaisseur totale : 180 µ.
- Pour des applications de marquage permanent.
- Sert également pour la pose de ligne de guidage pour des véhicules.
- Ruban antisalissure.
- S'enlève sans laisser de résidus.

Code	Dimensions l (mm) x L (m)	Couleur	Rouleaux / colis	Prix € H.T. le colis		
				1 et +	3 et +	5 et +
621041	50 x 33	Jaune	6	116,54	99,06	93,23
621042	50 x 33	Blanc	6	116,54	99,06	93,23
621043	50 x 33	Rouge	6	116,54	99,06	93,23
621044	50 x 33	Noir	6	116,54	99,06	93,23
621045	50 x 33	Bleu	6	116,54	99,06	93,23
621046	50 x 33	Vert	6	116,54	99,06	93,23



Ruban adhésif de marquage au sol

Délimite les coursives, les aires dangereuses !

- Film en polychlorure de vinyle (PVC) 160 µ et colle solvant.
- Ruban de signalisation à bandes transversales noires et jaunes.
- Très bonne résistance au vieillissement et au piétinement.
- Ininflammable, résistant à l'abrasion, à la corrosion et à l'humidité.
- Facilement déformable pour épouser les formes difficiles.

Code	Dimensions l (mm) x L (m)	Rouleaux / colis	Prix € H.T. le rouleau		
			1 colis et +	3 colis et +	5 colis et +
593822	50 x 33	18	8,87	7,54	7,10



Ruban de balisage

Permet de sécuriser une zone en limitant l'accès !

- Film en polyéthylène (PE) 30 µ.
- Bicolore rouge et blanc.
- Bonne résistance mécanique à l'étirement.
- Usage à l'intérieur et à l'extérieur.

Code	Dimensions l (mm) x L (m)	Rouleaux / colis	Prix € H.T. le colis		
			1 colis et +	3 colis et +	5 colis et +
608438	50 x 100	6	22,87	19,44	18,30

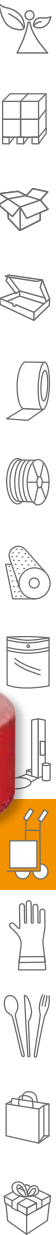



Ruban adhésif double face standard

Pour la pose des revêtements de sol !

- Double face polypropylène (PP) avec masse adhésive caoutchouc synthétique.
- Pour des applications courantes.

Code	Dimensions l (mm) x L (m)	Épaisseur (mm)	Rouleaux / colis	Prix € H.T. le rouleau		
				1 colis et +	3 colis et +	5 colis et +
13149559	50 x 25	0,14	36	5,10	4,34	4,08



Ruban adhésif double face Tesa® 4970

Pour un collage très résistant longue durée !

- Film blanc composé d'un support en polychlorure de vinyle (PVC) et adhésif acrylique.
- Résistant à l'humidité, au vieillissement et aux UV, tenue en température jusqu'à 60°C.
- Adhésion sur surfaces lisses.
- Pour la fixation de moules, d'éléments de décoration de PLV, de profilés...

Code	Dimensions l (mm) x L (m)	Épaisseur (mm)	Rouleaux / colis	Prix € H.T. le rouleau		
				1 colis et +	3 colis et +	5 colis et +
516493	19 x 50	0,24	48	23,33	19,83	18,66



Ruban adhésif double face mousse Tesa® 4957

Pour collage sur surfaces irrégulières.
Absorbe les chocs et vibrations !

- Film blanc composé d'un support mousse polyéthylène (PE) blanc et adhésif acrylique.
- Pour la fixation de gaines, câbles, panneaux décoratifs...

Code	Dimensions l (mm) x L (m)	Épaisseur (mm)	Rouleaux / colis	Prix € H.T. le rouleau		
				1 colis et +	3 colis et +	5 colis et +
516488	12 x 25	1,1	24	9,79	8,32	7,83
516491	19 x 25	1,1	16	15,29	13,00	12,23



Ruban adhésif double face support non tissé Tesa® 4959

Pour un collage fin de longue durée !

- Film translucide composé d'un support non tissé et adhésif acrylique.
- Résiste au vieillissement et aux UV, tenue en température jusqu'à 80°C en continu et 200°C en courte durée.
- Pour la fixation d'enseignes de faible poids, posters...

Code	Dimensions l (mm) x L (m)	Épaisseur (mm)	Rouleaux / colis	Prix € H.T. le rouleau		
				1 colis et +	3 colis et +	5 colis et +
581564	19 x 100	0,1	48	12,89	10,96	10,31



Panneau d'interdiction

Pour une signalisation efficace !

- Panneau rigide en polystyrène (PS), traité anti-UV, de couleur rouge pour manifester une alerte de stop, d'arrêt et d'interdiction.
- Pré-perforations 4 trous pour la pose (visserie non fournie).
- Conforme à la norme ISO 7010.

Code	Forme	Dimensions (mm)	Visibilité	Impression	Prix € H.T. le panneau	
					1 et +	5 et +
624837	Ronde	Diamètre 300	13 m	Sens interdit	12,60	11,34
624840	Octogonale	Diamètre 300	13 m	Stop	12,60	11,34
624841	Ronde	Diamètre 300	13 m	Défense d'entrer	12,60	11,34
624838	Ronde	Diamètre 300	13 m	Défense de stationner	12,60	11,34
624844	Ronde	Diamètre 300	13 m	Interdit aux chariots élévateurs	12,60	11,34
624829	Ronde	Diamètre 300	13 m	Ne pas obstruer	12,60	11,34
624845	Ronde	Diamètre 300	13 m	Ne rien stocker ici	12,60	11,34
624842	Ronde	Diamètre 300	13 m	Défense de fumer	12,60	11,34
624830	Ronde	Diamètre 300	13 m	Interdit de passer sous la charge	12,60	11,34
624846	Ronde	Diamètre 300	13 m	Interdit de monter sur le transpalette	12,60	11,34
624843	Ronde	Diamètre 300	13 m	Interdit de franchir le signal	12,60	11,34
624832	Rectangulaire	450 x 150	18 m	Accès interdit aux personnes non autorisées	16,50	14,85
624831	Rectangulaire	450 x 150	18 m	Défense de fumer	16,50	14,85
624833	Rectangulaire	450 x 150	18 m	Au-delà de ce panneau ne pas déposer ni entreposer	16,50	14,85



Panneau d'obligation

Encourager les bons réflexes !

- Panneau rigide en polystyrène (PS), traité anti-UV, de couleur bleue correspondant aux signaux d'obligation.
- Pré-perforations 4 trous pour la pose (visserie non fournie).
- Conforme à la norme ISO 7010.

Code	Forme	Dimensions (mm)	Visibilité	Impression	Prix € H.T. le panneau	
					1 et +	5 et +
624839	Ronde	Diamètre 300	13 m	Sens obligatoire	12,60	11,34
624835	Rectangulaire	450 x 150	18 m	Port de chaussures de sécurité obligatoire	16,50	14,85
624836	Rectangulaire	450 x 150	18 m	Port de gants de protection obligatoire	16,50	14,85
624834	Rectangulaire	450 x 150	18 m	Port d'un équipement antibruit obligatoire	16,50	14,85



Panneau de secours et d'évacuation

Secourir et orienter !

- Panneau rigide en polystyrène (PS), traité anti-UV, de couleur verte pour indiquer des situations de sécurité, de premiers secours et d'évacuation.
- Pré-perforations 4 trous pour la pose (visserie non fournie).
- Conforme à la norme ISO 7010.

Code	Forme	Dimensions (mm)	Visibilité	Impression	Prix € H.T. le panneau	
					1 et +	5 et +
624853	Carrée	200 x 200	10 m	Flèche directionnelle	10,50	9,45
624854	Carrée	200 x 200	10 m	Rassemblement	10,50	9,45
624852	Carrée	200 x 200	10 m	Secours	10,50	9,45
624855	Carrée	200 x 200	10 m	Défibillateur automatique	10,50	9,45
624847	Rectangulaire	330 x 75	7 m	Flèche directionnelle secours	10,50	9,45
624848	Rectangulaire	330 x 120	10 m	Sortie de secours	8,40	7,56



Panneau de consignes de sécurité

Signaler différents risques sur une zone !

- Panneau rigide en polystyrène (PS) pour un rappel des consignes de sécurité d'une zone spécifique.
- Pré-perforations 4 trous pour la pose (visserie non fournie).

Code	Forme	Dimensions (mm)	Visibilité	Impression	Prix € H.T. le panneau	
					1 et +	5 et +
624863	Carrée	480 x 480	25 m	Respectez les consignes de sécurité	47,00	42,30
624862	Rectangulaire	460 x 320	25 m	Respectez les consignes de sécurité	18,00	16,20





Poteaux de balisage et chaîne

Délimiter efficacement un espace !

- En polychlorure de vinyle (PVC). Existe en 2 coloris : rouge/blanc ou jaune/noir.
- Hauteur hors-tout : 900 mm ; diamètre poteau : 50 mm, diamètre chaîne : 8 mm.
- Socle à lester jusqu'à 4 kg.
- Deux versions disponibles : kit 2 poteaux + 5 m de chaîne ou kit 6 poteaux + 12 m de chaîne.

Code	Désignation	Couleur	Prix € H.T. le kit
624708	2 poteaux PVC + 5 m de chaîne	Rouge / Blanc	89,00
624709	2 poteaux PVC + 5 m de chaîne	Jaune / Noir	89,00
624710	6 poteaux PVC + 12 m de chaîne	Rouge / Blanc	149,00
624711	6 poteaux PVC + 12 m de chaîne	Jaune / Noir	149,00



kit 5 cônes + chaîne

Cône de signalisation à 2 bandes

L'indispensable !

- En polyéthylène basse densité (PEBD), disponible à l'unité ou en kit.
- À l'unité : cône orange fluorescent avec 2 bandes blanches. Hauteur 50 cm. Poids : 790 g.
- En kit : composé de 5 cônes (hauteur 50 cm) + 5 crochets + une chaîne de 7,5 m (diamètre 8 mm), rouge et blanche.

Code	Désignation	Prix € H.T. l'unité	1 colis et +	5 colis et +
624800	Cône orange 2 bandes blanches	13,00		11,70
624798	Kit 5 cônes + chaîne	97,00		87,30



624714

624715

632860

632858

Poteau à sangle étirable

Pour délimiter temporairement une zone !

- Poteau en aluminium ou en PVC (diamètre 6 cm) à sangle étirable de 3 m, monté sur une balise en polyéthylène (PE) et polyamide (PA). Socle pouvant être lesté jusqu'à 13 kg avec du sable ou du gravier. La sangle en ABS est contenue dans une tête multi-directionnelle à 4 points d'ancrage (1 départ, 3 arrivées) et orientable selon votre choix.
- Enrouleur mural en ABS :
 - à fixer sur un mur.
 - possède 3 m de sangle rétractable, orientable sur 180°.
- Platine murale en ABS pour recevoir la sangle. Fixation par 2 vis ou adhésif (non fournis).



624738 enrouleur mural

platine murale de réception

Code	Désignation	Composition du poteau	Couleur	Prix € H.T. l'unité
624714	Poteau à sangle	Aluminium laqué	Rouge / Blanc	149,00
624715	Poteau à sangle	Aluminium laqué	Jaune / Noir	149,00
632860	N Poteau à sangle	Aluminium	Rouge / Noir	245,00
632859	N Poteau à sangle	Aluminium	Rouge / Gris	245,00
632858	N Poteau à sangle	PVC	Rouge / Gris	115,00
624737	Enrouleur mural	-	Rouge / Blanc	105,00
624738	Enrouleur mural	-	Jaune / Noir	105,00
624736	Platine murale de réception	-	Noir	11,50



Sangle, support et platine aimantés

Interdire temporairement un accès !

- Support dérouleur de sangle aimanté en ABS : 100 x 110 x 120 mm, se fixant très simplement sur tout support métallique.
- Sangle de 50 mm orientable à 180° en faisant pivoter la tête du support. Sangle étirable sur 3 m.
- Platine aimantée en ABS, permettant de recevoir la sangle : 88 x 50 x 12 mm.
- Deux coloris au choix : rouge/blanc ou jaune/noir. Poids : 490 g.



support sangle aimanté

platine murale pour sangle aimantée

Code	Désignation	Prix € H.T. l'unité
624741	Support sangle aimanté Rouge / Blanc	139,00
624742	Support sangle aimanté Jaune / Noir	139,00
624743	Platine murale pour sangle aimantée	23,00

N : Nouvelle référence !

Barrière de protection acier

Une sécurité optimale !

- Barrière de protection en acier. Épaisseur : 3 mm. Diamètre : 76 mm.
- Coloris jaune et noir pour signaler le danger.
- S'utilise en intérieur et extérieur.
- Pour protéger les piétons, stocks et machines des coups éventuels portés par les engins de manutention.
- Dotée de 2 platines de fixation (150 x 150 mm) pour permettre un chevillage au sol (ancrage vendu séparément ci-dessous).

Code	Dimensions L x h (mm)	Angle	Poids (kg)	Prix € H.T. la barrière	
				1 et +	3 et +
1 Barrière droite					
625119	375 x 350	Non	7	96,00	86,40
625118	750 x 350	Non	8,5	125,00	112,50
625133	750 x 600	Non	10	144,00	129,60
625116	750 x 1200	Non	15,5	183,00	164,70
625117	1000 x 350	Non	9	134,00	120,60
625132	1000 x 600	Non	11,5	163,00	146,70
625115	1200 x 1000	Non	17	193,00	173,70
2 Barrière droite avec plaque anti-encastrement					
625142	750 x 350	Non	11,5	183,00	164,70
625144	750 x 600	Non	18	260,00	234,00
625141	1000 x 350	Non	13,5	202,00	181,80
625143	1000 x 600	Non	22,5	290,00	261,00
3 Barrière d'angle					
625138	600 x 350	Oui	12,5	154,00	138,60
625139	600 x 600	Oui	15,5	270,00	243,00
625137	600 x 1200	Oui	23,5	309,00	278,10
4 Bordure de protection basse					
625283	400 x 86	Non	3,5	86,00	77,40
625284	650 x 86	Oui	4,8	96,00	86,40
625285	800 x 86	Non	4,5	105,00	94,50
625282	1200 x 86	Non	6,8	115,00	103,50

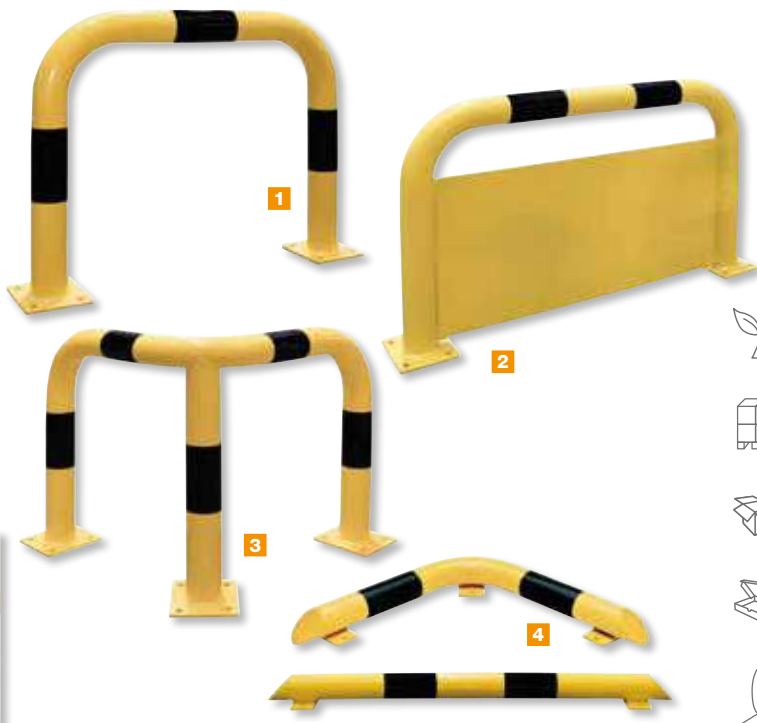

Protection pour rack à palettes

Accroît la sécurité et la protection dans vos entrepôts !

- Permet de protéger les rayonnages en cas de collisions avec des véhicules de manutention.
- Ancrage au sol pour une parfaite résistance aux chocs (visserie non fournie).
- Finition en peinture époxy jaune pour une haute visibilité.
- Acier épaisseur 5 mm.

Code	Modèle	Dimensions l x h (mm)	Poids (kg)	Prix € H.T. l'unité
628149	Protection de face	120 x 350	5	39,50
628152	Protection d'angle	140 x 350	5	39,50
628154	Protection arrondie	98 x 360	1,8	39,50



protection arrondie



protection de face



protection d'angle

Ancrage au sol

- Système d'ancrage au sol adapté à tous nos modèles de barrières et poteaux en acier.

Code	Utilisation	Prix € H.T. l'unité
625140	Ancrage pour barrières et poteaux	3,50





Chevalet de signalisation

Idéal pour signaler un danger !

- En polypropylène (PP).
- Utilisable en intérieur comme en extérieur.
- Verrouillable en position ouverte et fermée.
- Pliable (épaisseur plié : 23 mm) et facilement transportable grâce à sa poignée.
- Conforme aux directives de sécurité et aux normes NF EN ISO 7010 et ISO 3864-3.

Code	Impression	Dimensions l x h (mm)	Prix € H.T. le chevalet
624856	Sol glissant	275 x 600	28,00
624857	Passage interdit	275 x 600	28,00
624858	Maintenance en cours	275 x 600	28,00



NOUVEAU



Barrière de travaux extensible

Sécurisez vos zones d'intervention et de travaux !

- En polychlorure de vinyle (PVC) et polyester (PET) pour sécuriser vos zones de travaux ou d'interdiction provisoire.
- Utilisation en intérieur et en extérieur.
- Stable et facile à transporter.
- Trois panneaux détachables articulés et extensibles.
- Les modules d'extension, codes 632919 et 632921, sont livrés avec deux maillons.

Code	Désignation	Dimensions l x h (mm)	Prix € H.T. la barrière
Barrière jaune			
632918	Barrière de travaux	1700 x 1000	145,00
632919	Extension barrière de travaux	600 x 1000	62,00
Barrière grise			
632920	Barrière de travaux	1700 x 1800	205,00
632921	Extension barrière de travaux	600 x 1800	82,00



Barrière d'intervention extensible plastique à lester

Un espace à sécuriser dans l'urgence !

- Barrière en polypropylène (PP) extensible jusqu'à 2,25 m, équipée de bandes réfléchissantes, pour une meilleure visibilité de nuit.
- Légère, pliable et dotée de poignées pour faciliter son transport et son rangement.
- Dotée d'un système de verrouillage en position ouverte et peut être renforcée par lestage en la remplissant d'eau.



Code	Dim. hors tout plié L x l x h (mm)	Dim. hors tout déplié L x l x h (mm)	Prix € H.T. la barrière
625224	200 x 400 x 1000	2250 x 400 x 1000	220,00

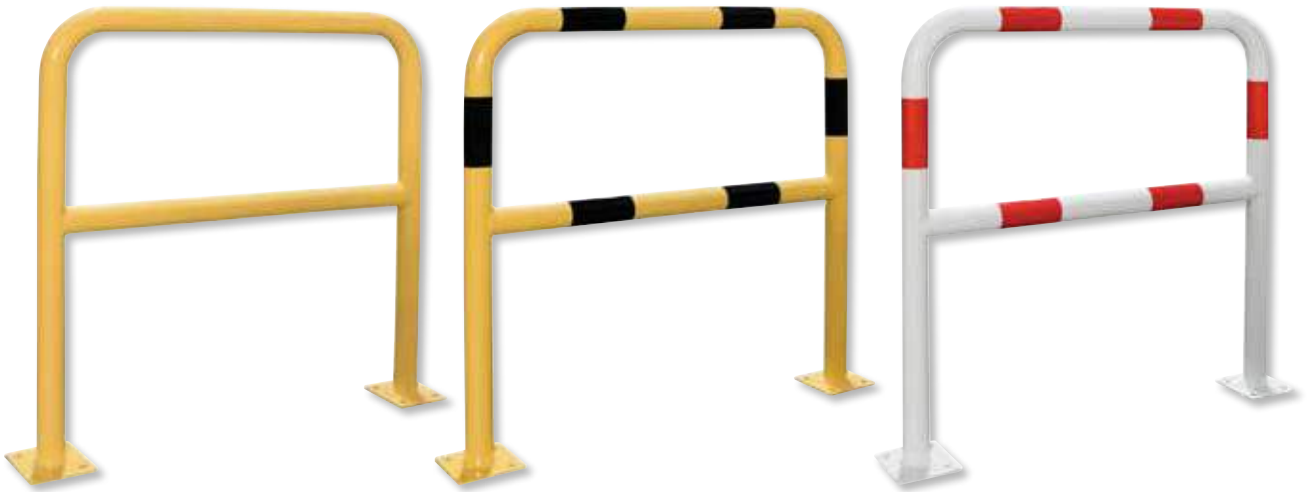

Barrière de sécurité acier

Délimiter une aire de circulation !

- Barrière de sécurité pour délimiter des aires de circulation.
- Choix de coloris (jaune, rouge/blanc, noir/jaune) selon la visibilité recherchée.
- Usage intérieur ou extérieur. Existe en diamètre 40 ou 60 mm.
- Dotée de 2 platines de fixation (150 x 150 mm) pour permettre un chevillage au sol (ancrage vendu séparément, page 365).

Code	Couleur	Dimensions L x h (mm)	Diamètre tube (mm)	Prix € H.T. la barrière	
				1 et +	3 et +
625120	Jaune	1000 x 1000	40	71,00	63,90
625123	Jaune	1500 x 1000	40	82,00	73,80
625126	Jaune	2000 x 1000	40	94,00	84,60
625129	Jaune	1000 x 1000	60	98,00	88,20
625134	Jaune	2000 x 1000	60	130,00	117,00
625121	Noir/Jaune	1000 x 1000	40	71,00	63,90
625124	Noir/Jaune	1500 x 1000	40	82,00	73,80
625127	Noir/Jaune	2000 x 1000	40	94,00	84,60
625130	Noir/Jaune	1000 x 1000	60	98,00	88,20
625135	Noir/Jaune	2000 x 1000	60	130,00	117,00
625122	Rouge/Blanc	1000 x 1000	40	71,00	63,90
625125	Rouge/Blanc	1500 x 1000	40	82,00	73,80
625128	Rouge/Blanc	2000 x 1000	40	94,00	84,60
625131	Rouge/Blanc	1000 x 1000	60	98,00	88,20
625136	Rouge/Blanc	2000 x 1000	60	130,00	117,00



Poteau de protection acier

Assurer la protection de vos installations !

- Poteau de protection en acier renforcé (épaisseur 3 mm).
- Coloris jaune et noir pour signaler le danger.
- Usage en intérieur ou extérieur.
- Dotée de 4 platines de fixation pour permettre un chevillage au sol (ancrage vendu séparément, page 365).

Code	Dimensions diamètre x h (mm)	Poids (kg)	Prix € H.T. le poteau	
			1 et +	3 et +
625305	90 x 1200	10	159,00	143,10
625303	159 x 1200	21	280,00	252,00
625304	273 x 1200	48	385,00	346,50





avec clips ceinture ou pince

625491

MIDLAND



Talkie-walkie

Pour communiquer de n'importe où !

- Pack de 2 talkies-walkies pour une communication simplifiée avec vos collaborateurs.
- Pas besoin de réseau téléphonique, ni de forfait.
- Existe en 2 modèles :
 - standard : 2 talkies-walkies en pack + 2 clips ceinture,
 - pro. : 2 talkies-walkies en pack + 2 clips ceinture + 2 batteries + 1 chargeur double + pré-réglage des canaux + large écran LCD et fonction vibreur.

Code	Désignation	Portée (km)	Autonomie	Alimentation électrique	Prix € H.T. le pack
625491	Modèle standard	4	Jusqu'à 35 h	Piles AAA (non fournies)	47,00
625492	Modèle professionnel	10	Jusqu'à 18 h	Batterie rechargeable	95,00



Miroir de sécurité intérieur rond

Une visibilité grand angle en 2 directions !

- Matériau breveté incassable et léger en Polymir®, avec traitement anti-vieillessement.
- Pose facile.
- Livré avec un système de fixation.

Code	Diamètre (cm)	Distance d'observation (m)	Poids (kg)	Prix € H.T. le miroir
625249	30	2	1	58,00
625250	40	4	1	72,00
625251	60	8	3	103,00
625252	80	15	6	198,00



Miroir de sécurité intérieur 1/4 de sphère

Une visibilité grand angle en 3 directions !

- Matériau breveté incassable et léger en Polymir®, avec traitement anti-vieillessement.
- Fixation au mur simple, par vis et chevilles.
- Permet une surveillance des circulations à 180°.

Code	Diamètre (cm)	Distance d'observation (m)	Poids (kg)	Prix € H.T. le miroir
625254	57	8	12	103,00
625255	80	12	14	145,00
625253	114	16	20	188,00

Extincteur

Éteignez tout type de feu !

- Plusieurs modèles selon le type de feu :
 - extincteur à poudre pour tous types de feux (papier, alcool, graisse, gaz...). Modèle de 1 kg pour voiture, 2 kg pour camion et 6 kg pour entrepôt,
 - extincteur à eau pour les feux secs (papier, bois...),
 - extincteur à CO₂ pour les feux d'origine électrique.
- Les extincteurs doivent être vérifiés et entretenus tous les ans. En l'absence de vérification annuelle, la date limite est de 5 ans.



Code	Modèle	Contenance	Dimensions diamètre x h (mm)	Poids (kg)	Prix € H.T. l'extincteur
625236	Poudre polyvalente	1 kg	95 x 290	2	29,00
625237	Poudre polyvalente	2 kg	115 x 330	3,4	52,00
625247	Poudre polyvalente	6 kg	270 x 500	8,8	135,00
625235	Eau avec additif	6 L	280 x 560	10,4	133,00
625246	CO ₂	2 kg	270 x 530	6,4	179,00



625236

625237

625246

625247

625235



625176
combinaison
4 chiffres



625168
fermeture
à clé

Cadenas

Enfermez certains produits sous cadenas !

- Boîtier en laiton.
- Proposé en 2 modèles : à clé ou à combinaison (4 chiffres interchangeable).

Code	Modèle	Largeur (mm)	Diamètre anse (mm)	Cadenas / boîte	Prix € H.T. le cadenas
625168	À clé	40	5	1	3,50
625176	À combinaison	28	5	1	7,90

Cadenas à clé ABUS

Classique !

- Boîtier en laiton massif avec un double verrouillage sur anse cémentée.
- Chaque cadenas est livré avec 2 clés individuelles (toutes les serrures sont différentes).



Code	Largeur (mm)	Diamètre anse (mm)	Cadenas / boîte	Prix € H.T. le cadenas 1 colis et +	Prix € H.T. le cadenas 3 colis et +
624925	30	4	12	7,00	6,30
624926	35	5	12	8,50	7,65
624927	40	6	12	9,90	8,91
624928	45	7	6	11,50	10,35



624678
combinaison
interchangeable
3 chiffres



624679
combinaison
interchangeable
4 chiffres

Cadenas à combinaison ABUS

- Boîtier en zinc et anse en acier.
- Modèle à 3 molettes avec 1 000 combinaisons ou à 4 molettes avec 10 000 combinaisons.

Code	Nombre de molettes	Largeur (mm)	Diamètre anse (mm)	Cadenas / boîte	Prix € H.T. le cadenas 1 colis et +	Prix € H.T. le cadenas 3 colis et +
624678	3	30	5	6	12,40	11,16
624679	4	40	6	6	15,00	13,50

Cadenas à combinaison

Protection assurée !

- Boîtier en zamak.
- Cadenas 4 molettes à combinaison interchangeable.
- Verrouillage de l'anse des deux côtés.



Code	Nombre de molettes	Largeur (mm)	Diamètre anse (mm)	Cadenas / boîte	Prix € H.T. le cadenas 1 colis et +	Prix € H.T. le cadenas 3 colis et +
624677	4	39	7	1	13,70	12,33



Mètre-ruban

Pour toutes vos mesures !

- Boîtier en ABS avec blocage, retour automatique du ruban et embout du ruban aimanté pour une parfaite ergonomie.

Code	Longueur (m)	Prix € H.T. le mètre
625153	3	11,00
625150	5	16,00



Protège-câbles

Pour dissimuler les câbles !

- En polychlorure de vinyle (PVC) M1 rigide anti-feu.
- Les trois canaux permettent le passage de 1 à 3 câbles (largeur 19 mm et hauteur 12 mm).

Code	Dimensions L x l x h (cm)	Prix € H.T. le protège-câbles
624648	300 x 6,6 x 1,5	28,50



Rallonge électrique 10 m

Pratique au quotidien !

- Câble H05VVf 3 x 1,5 mm².
- Fiches mâle et femelle.

Code	Longueur de câble (m)	Prix € H.T. la rallonge
625151	10	19,00

Enrouleur de câble électrique 40 m

Facilement transportable !

- Équipé de 4 prises femelle 16 A et d'un disjoncteur thermique (utilisation jusqu'à 3 000 watts).
- Conforme à la norme NF EN 61242.



Code	Longueur de câble (m)	Dimensions L x l x h (cm)	Poids (kg)	Prix € H.T. l'enrouleur
625152	40	33 x 21 x 29	5,2	78,00



Toute notre offre pour vous protéger !





HYGIÈNE, ENTRETIEN ET PROTECTION INDIVIDUELLE

SOMMAIRE

OUATES POUR
ESSUYAGE INDUSTRIEL

À partir
de la page

372



CHIFFONS INDUSTRIELS
TEXTILE ET NON TISSÉS

À partir
de la page

374



ESSUIE-MAINS
ET DISTRIBUTEURS

À partir
de la page

376



PAPIERS TOILETTE
ET DISTRIBUTEURS

À partir
de la page

380



SAVONS D'ATELIER
ET DE BUREAU

À partir
de la page

382



SAVONS ET
GELS HYDRO-
ALCOOLIQUES

À partir
de la page

384



PRODUITS
D'ENTRETIEN

À partir
de la page

386



SACS POUHELLE
ET SUPPORTS

À partir
de la page

392



PROTECTION
INDIVIDUELLE
À USAGE UNIQUE

À partir
de la page

396



PROTECTION
INDIVIDUELLE

À partir
de la page

400



PROTECTION
INDIVIDUELLE :
GANTS

À partir
de la page

402



GUIDE CONSEIL
VÊTEMENTS
DE SÉCURITÉ

Page

404



ÉQUIPEMENTS
DE SÉCURITÉ :
VÊTEMENTS

À partir
de la page

404



GUIDE CONSEIL
CHAUSSURES
DE SÉCURITÉ

Page

406



ÉQUIPEMENTS
DE SÉCURITÉ :
CHAUSSURES

À partir
de la page

407



ESSUYAGE POLYVALENT



Ouate Tork® BASIC

Idéale pour les essuyages exigeants dans les environnements à forte fréquentation !

- Composée de fibres de cellulose recyclées, 2 plis.
- Coloris blanc, non imprimée, aspect lisse.
- Durabilité et résistance à l'état humide : élimination des éclaboussures de liquides.
- Essuyage à sec des surfaces légèrement souillées.
- Rechargement rapide et facile.



Code	Formats l x L (cm)	Diamètre bobine (cm)	Longueur bobine (m)	Appareil distributeur	Bobines / colis	Bobines / palette	Prix € H.T. la bobine				
							2 et +	12 et +	36 et +	72 et +	
1000 formats											
15013068	23,5 x 34	26	340	G1/G2	2	60	14,30	13,59	12,87	12,16	
1500 formats											
15013069	23,5 x 34	31,5	510	G1	2	24	22,40	21,28	20,16	19,04	

ESSUYAGE INTENSIF



Ouate Tork® PLUS

+ 40% d'absorption par rapport à la ouate traditionnelle !

- Composée de pâte vierge, fibres recyclées, 2 plis.
- Coloris blanc, imprimée, aspect gaufré.
- Multi-usages : surfaces, objets et mains (réutilisation possible).
- Recommandée pour les industries agroalimentaires, pharmaceutiques, électroniques, chimiques et pour les laboratoires.
- Traitements WS (Wet Strength) et QuickDry permettant une excellente tenue à sec et une grande résistance mouillée.



Code	Formats l x L (cm)	Diamètre bobine (cm)	Longueur bobine (m)	Appareil distributeur	Bobines / colis	Bobines / palette	Prix € H.T. la bobine				
							2 et +	12 et +	36 et +	72 et +	
750 formats											
520229	23,5 x 34	26	255	G1/G2	2	60	18,00	17,10	16,20	15,30	
1500 formats											
520232	23,5 x 34	39	510	G1	1	24	37,40	35,53	33,66	31,79	



Ouate Tork® PLUS bleue

Idéale pour les environnements techniques : ateliers ou industries agroalimentaires !

- Composée de fibres vierges, 2 plis.
- Imprimée, aspect gaufré.
- Coloris bleu pour une meilleure traçabilité.
- Traitement QuickDry permettant une excellente tenue à sec et une grande résistance mouillée.



Code	Formats l x L (cm)	Diamètre bobine (cm)	Longueur bobine (m)	Appareil distributeur	Bobines / colis	Bobines / palette	Prix € H.T. la bobine				
							2 et +	12 et +	36 et +	72 et +	
750 formats											
606375	23,5 x 34	26	255	G1/G2	2	60	17,80	16,91	16,02	15,13	



PENSEZ-Y

Pour nettoyer et désinfecter toutes vos surfaces, pensez aux produits d'entretien !
Produits d'entretien - pages 386 à 391



ESSUYAGE POLYVALENT

Sélection Cenpac

Ouate blanche

Pratique au quotidien !

- Ouate recyclée.
- Bobine à dévidage latéral, 2 épaisseurs, aspect lisse, avec formats prédécoupés.
- Traitement WS (Wet Strength) qui offre une excellente tenue du papier même humide.
- Apte au contact alimentaire.



Code	Formats l x L (cm)	Diamètre bobine (cm)	Longueur bobine (m)	Appareil distributeur	Bobines / colis	Bobines / palette	Prix € H.T. la bobine			
							2 et +	12 et +	36 et +	72 et +
800 formats										
580740	23 x 30	28	240	G1/G2	2	120	8,90	8,46	8,01	7,57
1000 formats										
611729	23 x 30	24,5	300	G1/G2	2	56	12,95	12,30	11,66	11,01
622348	23 x 35	29	350	G1/G2	2	120	17,50	16,63	15,75	14,88
1500 formats										
569932	21 x 30	30	450	G1/G2	2	60	16,30	15,49	14,67	13,86
622344	23 x 33	32	495	G1/G2	2	80	25,00	23,75	22,50	21,25



Ouate chamois

Résistante et très absorbante !

- Convient pour tous types d'essuyage, spécialement en milieu industriel.
- Pour l'essuyage d'outils et de machines, d'éclaboussures d'eau, d'huile, de graisse ou de solvant.
- Traitement WS (Wet Strength) qui offre une excellente tenue du papier même humide.
- Ouate 100% recyclée.



Code	Formats l x L (cm)	Diamètre bobine (cm)	Longueur bobine (m)	Appareil distributeur	Bobines / colis	Bobines / palette	Prix € H.T. la bobine			
							2 et +	12 et +	36 et +	72 et +
1000 formats										
611730	21 x 30	25	300	G1/G2	2	70	11,90	11,31	10,71	10,12
589109	23 x 35	27	350	G1/G2	2	48	10,90	10,36	9,81	9,27
1500 formats										
569931	21 x 30	29	450	G1/G2	2	60	12,70	12,07	11,43	10,80



ÉCONOMIQUE

Ouate bleue

Pour les ateliers mécaniques ou l'industrie agroalimentaire !

- Ouate bleue, 2 épaisseurs, aspect lisse.
- 100% fibres recyclées.
- Traitement WS (Wet Strength) qui offre une excellente tenue du papier même humide.



Code	Formats l x L (cm)	Diamètre bobine (cm)	Longueur bobine (m)	Appareil distributeur	Bobines / colis	Bobines / palette	Prix € H.T. la bobine			
							2 et +	12 et +	36 et +	72 et +
1000 formats										
589110	23 x 35	27	350	G1/G2	2	48	12,90	12,26	11,61	10,97



DISTRIBUTEURS



PRODUIT

Compatible avec toutes les bobines !

Distributeur pour bobine de ouate

Facile d'utilisation !

- Support bobine industrielle mobile (G1) ou avec fixation murale (G2) pour gain de place.
- En métal blanc.

Code	Désignation	Dimensions l x h x p (cm)	Prix € H.T. le distributeur
596037	G1 sol	40 x 95 x 39	33,00
596038	G2 mural	40 x 42 x 38	30,00



G2



G1



CHIFFONS TEXTILE



Chiffon couleur pastel

Pour tous les essuyages délicats !

- Chiffon nappage extra-clair.
- Serviettes et nappes damassées en coton.
- Tous les chiffons sont lavés, désinfectés et garantis sans épingle, sans couture ni agrafe.

Code	Nombre de chiffons	Poids (kg)	Colis / palette	Prix € H.T. le colis		
				1 et +	3 et +	5 et +
587251	120	10	30	27,90	25,11	23,72



Chiffon blanc

Pour les essuyages courants !

- Tous les chiffons sont lavés, désinfectés et garantis sans épingle ni agrafe.

Code	Type	Nombre de chiffons	Poids (kg)	Colis / palette	Prix € H.T. le colis		
					1 et +	3 et +	5 et +
630422	Tee-shirt blanc imprimé	100	10	30	29,45	26,51	25,03
621023	Drap fin coton	120	10	30	34,00	30,60	28,90



Chiffon couleur

Pour les essuyages courants !

- Convient pour les nettoyages en imprimerie, mécanique, chimie.
- En coton.
- Non pelucheux.

Code	Type	Nombre de chiffons	Poids (kg)	Colis / palette	Prix € H.T. le colis		
					1 et +	3 et +	5 et +
604776	Foncé	100	10	30	17,90	16,11	15,22
587258	Clair	100	10	30	15,90	14,31	13,52

CHIFFONS NON TISSÉS



Chiffon non tissé haute technologie 73 g

Absorption instantanée des fluides !

- Modèle Critical Cleaning Plus, présenté en boîte distributrice.
- Très résistant, sec comme humide.
- Très faiblement pelucheux.
- Sans liant ni silicone, il résiste aux solvants.
- Ne raye pas, ne décolore pas.

Code	Nombre de chiffons	Format l x L (cm)	Boîtes / palette	Prix € H.T. la boîte		
				1 et +	3 et +	5 et +
606381	275	30 x 34	120	44,80	40,32	38,08



Chiffon non tissé 80 g

Solution parfaite pour toutes les tâches industrielles légères !

- Modèle Durawipe Plus, présenté en bobine prédécoupée.
- Solide et durable.
- Extrêmement absorbant, utilisable à l'état humide.
- Résiste aux détergents, solvants, sans rien perdre de ses qualités.

Code	Nombre de chiffons	Format l x L (cm)	Bobines / palette	Prix € H.T. la bobine		
				1 et +	3 et +	5 et +
606379	300	33 x 37	50	47,90	43,11	40,72



617686

Chiffon non tissé de nettoyage Tork® ultra résistant 530

Chiffon multi-usages parfaitement adapté aux travaux exigeant résistance et absorption !

- Résiste aux essuyages répétés et aux solvants puissants.
- Sa surface gaufrée permet l'absorption rapide des huiles.
- Son épaisseur protège des coupures et de la chaleur.
- Usage en torchon de cuisine ou chiffon épais pour les essuyages exigeants.
- Apte au contact alimentaire.

Code	Nombre de chiffons	Format l x L (cm)	Quantités / colis	Quantités / palette	Prix € H.T. l'unité		
					1 et +	3 et +	5 et +
Bobine							
617682	280	32 x 38	1	36	59,00	53,10	50,15
Boîte distributrice							
617687	120	35,5 x 64,2	1	40	60,00	54,00	51,00
617684	200	35,5 x 42,8	1	30	72,00	64,80	61,20
617686	100	35,5 x 42,8	5	100	140,00	126,00	119,00



617682



617687



617684

Chiffon non tissé de nettoyage Tork® industriel 520

Chiffon gris multi-usages !

- Sa douceur le rend malléable et permet de nettoyer toutes les surfaces sans les rayer.
- Grande résistance et forte capacité d'absorption : idéal pour les usages répétés ainsi que pour les huiles et solvants.
- Apte au contact alimentaire.

Code	Nombre de chiffons	Format l x L (cm)	Quantités / palette	Prix € H.T. l'unité		
				1 et +	3 et +	5 et +
Bobine						
617688	390	32 x 38	36	76,00	68,40	64,60
Boîte distributrice						
617685	280	35,5 x 42,8	50	51,00	45,90	43,35



617688



617685

Chiffon non tissé de nettoyage Tork® multi-usages 510

Le chiffon fin pour les essuyages délicats !

- Idéal pour les nettoyages méticuleux, le matériau léger de ces chiffons permet de nettoyer dans les moindres recoins.
- Absorbant et résistant aux solvants à base d'eau.
- Apte au contact alimentaire.

Code	Nombre de chiffons	Format l x L (cm)	Bobines / palette	Prix € H.T. la bobine		
				1 et +	3 et +	5 et +
617683	400	32 x 38	36	59,00	53,10	50,15



617683

Chiffon non tissé Jcloth®

Économique !

- Bonne récupération des salissures.
- Grande capacité d'absorption.
- Très résistant aux solvants.
- Ne peluche pas, ne raye pas.

Code	Nombre de chiffons	Format l x L (cm)	Boîtes / colis	Boîtes / palette	Prix € H.T. la boîte		
					1 colis et +	3 colis et +	5 colis et +
632163	100	30 x 43	12	180	19,95	17,96	16,96



N

NOUVEAU

ESSUYAGE INTENSIF



580672



587443



587442



dévidage central

Quate Tork® PLUS en mini et maxi bobine

Pour les essuyages professionnels !

- Grande douceur, forte capacité d'absorption et de résistance.
- Dévidage central.
- Aspect gaufré.
- Apte au contact alimentaire.

Bobine prédécoupée

Code	Nombre de formats	Format l x L (cm)	Longueur bobine (m)	Diamètre bobine (cm)	Nombre de plis	Appareil distributeur	Bobines / colis	Bobines / palette	Prix € H.T. la bobine	2 colis et +	4 colis et +
Mini bobine - 2 plis											
587443	214	21,5 x 35	75	14	2	M1	11	220	9,60	8,64	8,16
Maxi bobine - 2 plis											
580672	457	21,5 x 35	160	19	2	M2	6	96	16,80	15,12	14,28

Bobine non prédécoupée

Code	Longueur bobine (m)	Largeur bobine (cm)	Diamètre bobine (cm)	Nombre de plis	Appareil distributeur	Bobines / colis	Bobines / palette	Prix € H.T. la bobine	2 colis et +	4 colis et +
Mini bobine										
587442	120	21,5	14	1	M1	11	220	6,60	5,94	5,61



576628
M2



576627
M1

Distributeur plastique blanc M1 et M2 Tork®

Pour les environnements combinant essuyage des mains et surfaces !

- Facile à recharger et à nettoyer.
- Hublot transparent permettant de savoir quand le recharger.
- Parfaitement étanche à la poussière et à l'humidité.
- Dents en acier inoxydable : durables et robustes.
- Flexible : possibilité de prendre autant de papier que nécessaire.
- Verrouillable par clé.

Code	Désignation	Dimensions l x h x p (cm)	Prix € H.T. le distributeur
576627	M1 pour mini bobine	17,40 x 32,1 x 16,5	41,90
576628	M2 pour maxi bobine	23,9 x 36 x 22,7	51,00



PENSEZ-Y

Pour un nettoyage complet des mains.
Savons - pages 382 à 384



ESSUYAGE POLYVALENT

Sélection Cenpac



15103055



593343



ÉCONOMIQUE

Ouate en mini et maxi bobine

Solution économique !

- Le mandrin en carton se retire en un tour de main pour permettre un dévidage central.
- Deux plis, formats prédécoupés.
- Traitement WS (Wet Strength) qui procure une excellente tenue du papier même humide.
- Convient pour des usages multiples : mains, objets, surfaces (cuisines, ateliers, entrepôts, bureaux...).
- Apte au contact alimentaire.

Code	Nombre de formats	Format l x L (cm)	Longueur bobine (m)	Diamètre bobine (cm)	Aspect	Nombre de plis	Appareil distributeur	Bobines / colis	Bobines / palette	Prix € H.T. la bobine		
										1 colis et +	3 colis et +	5 colis et +
Maxi bobine, ouate recyclée blanche												
580741	450	20 x 23,5	105	19	Gaufré	2	M2	6	264	3,90	3,51	3,32
15103055	450	20 x 30	135	19	Lisse	2	M2	6	264	4,60	4,14	3,91
595664	700	19,5 x 25	175	20	Lisse	2	M2	6	144	6,60	5,94	5,61
Maxi bobine, ouate recyclée bleue												
593343	450	19,5 x 25	135	18	Lisse	2	M2	6	144	4,70	4,23	4,00
Mini bobine, pure ouate												
611733	200	19,5 x 25	50	13	Gaufré	2	M1	12	240	2,71	2,44	2,30



611733



dévidage central

Ouate Tork® BASIC en mini et maxi bobine

Idéale pour les zones de forte consommation !

- Pour les essuyages du quotidien des surfaces et des mains.
- Code 587439 : sans mandrin carton. Écologique, rapide à remplacer.
- Codes 15113012 et 15113001 : mandrin carton déchirable.
- Aspect lisse.
- Apte au contact alimentaire.

Bobine prédécoupée

Code	Nombre de formats	Format l x L (cm)	Longueur bobine (m)	Diamètre bobine (cm)	Nombre de plis	Appareil distributeur	Bobines / colis	Bobines / palette	Prix € H.T. la bobine			
										1 colis	2 colis et +	4 colis et +
Maxi bobine												
15113012	457	20 x 35	160	18	2	M2	6	96	6,40	5,76	5,44	

Bobine non prédécoupée

Code	Longueur bobine (m)	Largeur bobine (cm)	Diamètre bobine (cm)	Nombre de plis	Appareil distributeur	Bobines / colis	Bobines / palette	Prix € H.T. la bobine				
								1 colis	2 colis et +	4 colis et +		
Mini bobine												
587439	120	21,5	14	1	M1	11	220	8,10	7,29	6,89		
Maxi bobine												
15113001	300	21	18,7	1	M2	6	144	11,30	10,17	9,61		



15113012



587439



15113001



ESSUIE-MAINS EN BOBINE



Bobine d'essuyage Tork Reflex®

Pour absorber les liquides et s'essuyer les mains de manière hygiénique !

- Ouate blanche double épaisseur, aspect lisse.
- Distributeur robuste fabriqué en polycarbonate, coloris blanc et capot turquoise translucide. Livré avec clé et kit de fixation murale.
- Consommation réduite de 37% grâce à un papier résistant et absorbant.
- Mandrin facile à retirer pour un rechargement rapide.
- Système à dévidage central.
- Risques de contaminations éliminés : l'utilisateur ne touche que ce qu'il utilise.
- La distribution feuille à feuille permet d'éviter le gaspillage et de réduire la consommation.
- Apte au contact alimentaire.

Bobine

Code	Nombre de formats	Format l x L (cm)	Diamètre bobine (cm)	Dimensions bobine l (cm) x L (m)	Bobines / colis	Bobines / palette	Prix € H.T. la bobine		
							1 colis	2 colis et +	4 colis et +
619988	450	19,4 x 33,5	18,5	19,4 x 150	6	144	10,50	9,45	8,93

Distributeur

Code	Désignation	Dimensions l x h x p (cm)	Prix € H.T. le distributeur
627099	Reflex	25,5 x 33,1 x 23,9	39,90



PRODUIT

Consommation réduite de 40% !



Essuie-mains en bobine pour distributeur Tork® En Motion

L'essuie-mains sur-mesure !

- Ouate blanche double épaisseur, gaufrée et collée.
- Mandrin de 4,5 cm.
- Apte au contact alimentaire.
- Distributeur : nous contacter.

Code	Format l x L (cm)	Diamètre bobine (cm)	Longueur (m)	Bobines / colis	Bobines / palette	Prix € H.T. le colis		
						1 et +	3 et +	5 et +
606170	24,7 x 20	19	145	6	96	138,00	124,20	117,30



ESSUIE-TOUT



Essuie-tout Tork® Kitchen Roll

L'indispensable rouleau de cuisine !

- Gaufré, coloris blanc, sans impression.
- Très résistant : traitement spécifique Wet Strength (WS) qui procure une excellente tenue à sec ou à l'état humide.
- Apte au contact alimentaire.

Code	Nombre de formats	Format l x L (cm)	Rouleaux / colis	Prix € H.T. le colis		
				1 et +	3 et +	5 et +
606180	64	23 x 24	24	32,00	28,80	27,20



NOUVEAU



Bobine essuie-tout Tork® portable

Idéale pour les environnements très fréquentés !

- En pure ouate blanche de cellulose, double épaisseur.
- Dévidage central ou latéral.
- Apte au contact alimentaire.

Code	Nombre de formats	Format l x L (cm)	Bobines / colis	Bobines / palette	Prix € H.T. la bobine		
					1 colis et +	3 colis et +	5 colis et +
632162	345	22,3 x 23,4	6	120	8,60	7,74	7,31



NOUVEAU



Boîte de mouchoirs Tork®

Résistants et absorbants !

- En pure ouate blanche de cellulose, double épaisseur.
- Blancheur extrême.
- Boîte cubique de 100 mouchoirs.

Code	Nombre de formats	Format l x L (cm)	Boîtes / colis	Prix € H.T. la boîte	
				1 colis et +	3 colis et +
632167	100	11 x 11	30	3,15	2,84

ESSUIE-MAINS PLIÉS

Essuie-mains Tork®

Différentes qualités pour un séchage rapide des mains !

- En ouate de cellulose recyclée ou pure ouate blanche, double épaisseur.
- Pliage enchevêtré.
- Essuie-mains Tork® Xpress Premium avec traitement Quickdry : très absorbant, un seul essuie-mains suffit.
- Apte au contact alimentaire.

Essuie-mains Tork® Advanced

Code	Qualité	Format l x L (cm)	Pliage	Appareil distributeur	Formats / paquet	Paquets / colis	Prix € H.T. le colis		
							1 et +	3 et +	5 et +
606169	Ouate recyclée	21 x 25,5	Z	H2	180	21	67,00	56,95	53,60
606577	Ouate recyclée	25 x 23	V	H3	250	15	61,00	51,85	48,80

Essuie-mains Tork® Xpress Premium

Code	Qualité	Format l x L (cm)	Pliage	Appareil distributeur	Formats / paquet	Paquets / colis	Prix € H.T. le colis		
							1 et +	3 et +	5 et +
606376	Pure ouate	21 x 34	M	H2	100	21	74,00	66,60	62,90
606166	Ouate recyclée	21 x 34	M	H2	110	21	63,00	56,70	53,55

Essuie-mains Tork® Xpress

Code	Qualité	Format l x L (cm)	Pliage	Appareil distributeur	Formats / paquet	Paquets / colis	Prix € H.T. le colis		
							1 et +	3 et +	5 et +
632161	N Ouate recyclée	21,3 x 23,4	Z	H2	190	20	97,90	88,11	83,22



essuie-mains Tork® Advanced



essuie-mains Tork® Xpress Premium



essuie-mains Tork® Xpress

+ **PRODUIT**
Grand format !

+ **PRODUIT**
100% recyclé !

Essuie-mains confort

Moyen et grand formats !

- En ouate recyclée ou pure ouate blanche, double épaisseur.
- Pliage enchevêtré.
- Concept Xtrasec : essuie-mains très absorbant grâce à un système exclusif d'union des feuilles.
- Apte au contact alimentaire.

Code	Qualité	Format l x L (cm)	Pliage	Appareil distributeur	Formats / paquet	Paquets / colis	Prix € H.T. le colis		
							1 et +	3 et +	5 et +
606178	Ouate recyclée	23 x 23	Z	H2	192	20	45,00	38,25	36,00
606562	Pure ouate	22,5 x 31	M	H2	144	20	54,00	45,90	43,20



Essuie-mains standard

Petit format !

- En ouate recyclée blanche, double épaisseur.
- Pliage enchevêtré.
- Concept Xtrasec : essuie-mains très absorbant grâce à un système exclusif d'union des feuilles.
- Apte au contact alimentaire.

Code	Qualité	Format l x L (cm)	Pliage	Appareil distributeur	Formats / paquet	Paquets / colis	Prix € H.T. le colis		
							1 et +	3 et +	5 et +
606558	Ouate recyclée	20 x 23	V	H3	196	20	36,00	30,60	28,80



€
ÉCONOMIQUE

Distributeur essuie-mains pliés Tork®

Recommandé dans les lieux publics ou les collectivités !

- Pour l'utilisation des essuie-mains enchevêtrés pliés en V/C (modèle H3) ou en Z/M (modèle H2).
- Capot à ouverture latérale : recharge facile, jusqu'à deux paquets et demi.
- Consommation maîtrisée : distribution d'un essuie-mains à la fois.

Code	Désignation	Dimensions l x h x p (cm)	Prix € H.T. le distributeur
Essuie-mains plié en Z/M			
576621	Distributeur essuie-mains H2	30,2 x 44,4 x 10,2	51,00
Essuie-mains plié en V/C			
576622	Distributeur essuie-mains H3	33,3 x 43,9 x 13,6	42,60



576622 pour essuie-mains plié en V/C (H3)



576621 pour essuie-mains plié en Z/M (H2)

N : Nouvelle référence !

Pour une hygiène parfaite !





poignée de transport

Papier toilette standard

Pour un usage au quotidien !

- Rouleau de 200 formats, 2 plis, en pure ouate gaufrée blanche.
- Suremballage biodégradable.

Code	Nombre de formats	Rouleaux / colis	Prix € H.T. le colis		
			1 et +	3 et +	5 et +
593817	200	108	35,00	31,50	29,75



ÉCONOMIQUE



Papier toilette économique

En fibres recyclées !

- Rouleau de 165 formats, 2 plis, en ouate recyclée gaufrée blanche.



Code	Nombre de formats	Rouleaux / colis	Prix € H.T. le colis		
			1 et +	3 et +	5 et +
628689	165	108	27,00	24,30	22,95



Papier toilette Tork® universel

Ouate 100% recyclée !

- Rouleau de 198 formats, 2 plis, en ouate 100% recyclée micro-gaufrée blanche.



Code	Nombre de formats	Rouleaux / colis	Prix € H.T. le colis		
			1 et +	3 et +	5 et +
627104	198	48	19,95	17,96	16,96



Papier toilette triple épaisseur

Extra-doux !

- Rouleau de 150 formats, 3 plis, en pure ouate gaufrée blanche.

Code	Nombre de formats	Rouleaux / colis	Prix € H.T. le colis		
			1 et +	3 et +	5 et +
611721	150	96	38,80	34,92	32,98

Papier toilette Tork® premium extra-doux

Confort garanti !

- En pure ouate gaufrée blanche.
- Mandrin blanc.
- Code 595883 : rouleau de 153 formats, 4 plis.
- Code 632165 : rouleau de 250 formats, 3 plis.



Code	Qualité	Nombre de formats	Rouleaux / colis	Prix € H.T. le colis		
				1 et +	3 et +	5 et +
595883	Premium	153	42	41,00	36,90	34,85
632165	Premium	250	72	72,35	65,12	61,50

595883



632165



Papier toilette maxi et mini Jumbo

- Utilisé dans les collectivités et les industries.
- Rechargement moins fréquent.
- Distributeur préconisé : Tork® (T1) pour papier toilette maxi Jumbo et Tork® (T2) pour papier toilette mini Jumbo.



Maxi Jumbo

Code	Désignation	Longueur (m)	Diamètre du rouleau (cm)	Diamètre mandrin (cm)	Rouleaux / colis	Rouleaux / palette	Prix € H.T. le colis		
							1 et +	3 et +	5 et +
627742	Éco	320	25,7	5,8	6	288	21,90	19,71	18,62
606104	Tork® Premium	360	26	5,9	6	108	55,00	49,50	46,75
611979	Tork® Advanced	380	26	5,9	6	144	38,80	34,92	32,98

Mini Jumbo

Code	Désignation	Longueur (m)	Diamètre du rouleau (cm)	Diamètre mandrin (cm)	Rouleaux / colis	Rouleaux / palette	Prix € H.T. le colis		
							1 et +	3 et +	5 et +
606183	Éco	161	20,5	6,5	12	576	21,90	19,71	18,62
611980	Tork® Premium	170	18,8	5,9	12	288	55,00	49,50	46,75
604728	Tork® Advanced	180	19	5,9	12	240	42,00	37,80	35,70



Distributeur Tork® pour papier toilette maxi et mini Jumbo

- Distributeur adapté aux grands rouleaux de papier toilette (maxi et mini Jumbo), pour les lieux publics, les collectivités...
- Remplissage facile et rapide.

Code	Utilisation	Dimensions l x h x p (cm)	Prix € H.T. le distributeur
576625	T1 pour maxi Jumbo	43,7 x 36 x 13,3	49,90
576626	T2 pour mini Jumbo	34,5 x 27,5 x 13,2	44,90



Distributeur plastique Tork® pour papier toilette sans mandrin

Système de distribution innovant !

- Conçu pour contenir 2 rouleaux, dont 1 en réserve pour un minimum d'encombrement.
- Verrouillable pour empêcher le vol.

Code	Dimensions l x h x p (cm)	Prix € H.T. le distributeur
620663	36 x 20,7 x 13	25,50

Distributeur Tork® pour papier toilette feuille à feuille

- Hygiénique : seul le format utilisé est touché.
- Pour les lieux publics, les collectivités...
- Remplissage facile et rapide.

Code	Désignation	Dimensions l x h x p (cm)	Prix € H.T. le distributeur
407859	T3	15,9 x 27,1 x 12,8	35,90



PRODUIT

2 rouleaux =
9 rouleaux traditionnels !

Papier toilette en rouleau sans mandrin Tork®

- Rouleau de ouate lisse blanche 2 plis.
- Sans mandrin.
- Important gain de place au stockage.
- Distributeur adapté : Tork® pour papier toilette sans mandrin code 620663.

Code	Nombre de feuilles	Rouleaux / colis	Prix € H.T. le colis		
			1 et +	3 et +	5 et +
606171	500	48	97,00	82,45	77,60
606174	800	36	124,00	105,40	99,20

Papier toilette feuille à feuille extra-doux Tork®

- Papier enchevêtré doux Tork® 2 plis.
- Système économique et efficace.
- Distributeur adapté : distributeur pour papier toilette feuille à feuille Tork® (T3) code 407859.

Code	Nombre de feuilles	Paquets / colis	Prix € H.T. le colis		
			1 et +	3 et +	5 et +
606167	252	30	65,00	58,50	55,25





Crème lavante d'atelier à pompe

Pour salissures fortes !

- Crème lavante d'atelier douce pour les mains, sans solvant, avec microbilles végétales.
- Efficace contre les salissures fortes : graisse, huile, graphite, carbone.
- Rinçage rapide : s'élimine facilement à l'eau, ne laissant aucun résidu gras sur la peau ou sur les lavabos.

Code	Contenance (litres)	Bidons / colis	Prix € H.T. le bidon	
			1 et +	4 et +
609725	4	4	40,00	36,00



Savon de Marseille

Idéal pour un usage régulier !

- Fabrication artisanale à base d'huile 100% végétale.
- Sans colorant.

Code	Parfum	Contenance (litres)	Bidons / colis	Prix € H.T. le bidon	
				1 et +	4 et +
604766	Orchidée	5	4	15,90	14,31



Crème lavante Topmain®

Pour le lavage fréquent des mains !

- Nettoie et dégraisse parfaitement.
- Adoucit et parfume délicatement la peau.
- pH neutre.

Code	Parfum	Contenance (litres)	Bidons / colis	Prix € H.T. le bidon	
				1 et +	4 et +
621515	Amande douce	5	4	15,50	13,95



1 litre

+ **PRODUIT**

Système anti-goutte !



450 ml

Distributeur de savon transparent

Répond à la démarche HACCP* !

- Robuste : fabriqué en ABS.
- Réservoir transparent permettant de contrôler le niveau de savon.
- Compatible avec les savons liquides et avec le gel hydro-alcoolique.
- Livré avec visserie pour la fixation murale.

Code	Contenance (ml)	Dimensions l x h x p (cm)	Prix € H.T. le distributeur
604764	450	11 x 15,5 x 10	21,90
604765	1000	11 x 24 x 10	29,30

* Hazard Analysis Critical Control Point. Système d'analyse des dangers, points critiques pour leur maîtrise.



Distributeur de savon Tork® (S1)

Moderne et fonctionnel !

- Distributeur de savon liquide S1 fabriqué en ABS.
- Hygiénique : système anti-goutte.
- Compatible avec les recharges 1 litre S1 de savon liquide et de solution hydro-alcoolique.
- Maintenance réduite : une recharge = 1 000 doses.
- Livré avec une clé, des vis et des chevilles.

Code	Dimensions l x h x p (cm)	Prix € H.T. le distributeur
576629	11,2 x 29,6 x 11,4	35,80

Savon liquide Tork®

Doux pour la peau !

- Recharge 1 litre compatible avec le distributeur S1 code 576629.
- Hygiénique : flacon scellé doté d'une pompe à usage unique qui réduit les risques de contamination croisée.
- Écologique : la bouteille se rétracte après utilisation afin de réduire le volume des déchets.
- Colis de 6 recharges.



Code	Qualité	Utilisation	Parfum	Prix € H.T. la recharge		
				1 colis et +	5 colis et +	10 colis et +
580681	Doux	Multi-usages	Frais	12,80	11,52	10,88
580682	Extra-doux	Milieux médicaux, lavages fréquents	Neutre	12,80	11,52	10,88
580680	Dégraissant	Industries, ateliers	Neutre	12,80	11,52	10,88
580683	Extra-hygiénique	Milieux alimentaires	Neutre	12,80	11,52	10,88



632141

632142



NOUVEAU

Savon liquide Topmain®

Hydratant et adoucissant !

- Savon doux pour le lavage fréquent et régulier des mains.
- Formule enrichie à la glycérine pour un nettoyage complet.
- Idéal dans les cuisines, toilettes, ateliers.

Code	Parfum	Contenance (ml)	Flacons / colis	Prix € H.T. le flacon	
				1 colis et +	6 colis et +
632141	Pomme	500	12	5,60	5,04
632142	Pêche	500	12	5,60	5,04



NOUVEAU



Savon liquide Anios®

Pour une douceur extrême !

- Solution lavante pour les mains.
- Enrichie en glycérine, permettant un lavage fréquent et un maintien de l'hydratation de l'épiderme.

Code	Parfum	Contenance (ml)	Flacons / colis	Prix € H.T. le flacon	
				1 colis et +	4 colis et +
632208	Neutre	500	6	6,05	5,45

Vos commandes 24h/24, 7j/7
sur www.cenpac.fr

Les avantages de votre compte Web



Retrouvez facilement
toutes vos commandes
et factures



Visualisez vos
prix personnalisés



Consultez les
documents techniques
de nos produits

www.cenpac.fr



COMMENT BIEN SE LAVER LES MAINS ?

Se laver correctement les mains permet de limiter la transmission des bactéries. Il est recommandé de se laver les mains plusieurs fois par jour.



Avec du savon et de l'eau
Mouillez vos mains et appliquez du savon sur toute leur surface

Ou

Avec une solution hydroalcoolique
Remplir le creux d'une main avec du gel hydroalcoolique



Paume contre paume



Frottez uniformément chaque zone, jusqu'au poignet



Entre les doigts, le pouce...



Bien rincer



Séchez vos mains avec un chiffon à usage unique, puis fermez le robinet avec et jetez-le.



PRODUIT

Idéal pour recharger les distributeurs de votre entreprise !

Savon bactéricide Wyritol®

Doux pour les mains !

- Formulé pour le lavage des mains en milieu alimentaire, médical, en collectivités et au bureau.
- Agit sur les bactéries, levures et virus.
- Enrichi à la glycérine, il préserve la douceur des mains.
- Formule non grasse, sans colorant ni parfum.
- Lavage hygiénique des mains selon la norme EN 1499 : 30 secondes avec une dose de 3 ml.

Code	Contenance (litres)	Bidons / colis	Prix € H.T. le bidon 1 et +	4 et +
620053	5	4	38,00	34,20



Mousse hydroalcoolique

Pour la désinfection rapide des mains sans rinçage !

- Formule très efficace, élimine 99,99% des germes les plus courants.
- Efficacité bactéricide, virucide (EN 14476), levuricide et mycobactéricide.
- Mousse compacte : ne coule pas entre les doigts.
- Formulation sans parfum et sans colorant.
- Pour une hygiène parfaite en milieu alimentaire, médical, mais aussi dans les bureaux, zones de repos et sanitaires.

Code	Contenance (ml)	Flacons / colis	Prix € H.T. le colis
609724	400	12	78,00



PENSEZ-Y

Pour vous essuyer les mains, utilisez nos bobines de ouate !
Ouate - pages 376 à 378





PRODUIT

Pratique en format de poche !



NOUVEAU

Gel hydroalcoolique Tifon®

Désinfecte les mains contre les bactéries !

- Désinfection des mains par friction, sans rinçage.
- Parfum neutre, ne dessèche pas la peau.
- Normé bactéricide et virucide (EN 14476).
- Fabrication française.

Code	Parfum	Contenance (ml)	Flacons / colis	Prix € H.T. l'unité
632084	Sans parfum	100	30	2,50
632041	Sans parfum	500	6	6,25



632084



632041



PRODUIT

Action bactéricide, levuricide et virucide !



Gel hydroalcoolique Wyritol®

L'indispensable !

- Désinfection des mains, sans rinçage.
- Agit en 30 secondes.
- Formulation sans parabène et sans colorant.
- Pour une hygiène parfaite en milieu alimentaire, médical, mais aussi dans les bureaux, zones de repos et sanitaires.

Code	Parfum	Contenance (ml)	Flacons / colis	Prix € H.T. le flacon
631962	Sans parfum	300	12	4,18



Distributeur de gel hydroalcoolique

Protégez vos espaces et vos salariés !

- Adapté aux lieux publics.
- Possibilité de fixation au sol.
- Fabrication 100% française.
- Disponible en sans contact ou avec pédale.
- Code 632390 : s'adapte avec les bouteilles de gel hydroalcoolique codes 631962 et 632041.
- Code 632283 : détection automatique des mains. Alimentation par 4 piles 1.5 V type LR6 (non fournies).

Code	Contenance (ml)	Hauteur (cm)	Prix € H.T. le distributeur
632390	300/500/1000	100	155,00
632283	1100	162	319,00



PERSONNALISABLE



PRODUIT

Facile à déplacer !



632390 distributeur à pédale



NOUVEAU



632283 distributeur sans contact

Les prix de vente, tout comme l'assortiment de ces gammes peuvent être amenés à évoluer au cours de l'année. Toute notre actualité sur le site www.cenpac.fr ou au 0 825 014 015 (0.12 €/ht/min).



Destructeur d'odeurs Enzyprin®

Élimine complètement les mauvaises odeurs !

- Destructeur d'odeurs enzymatique.
- Odores instantanément et fait briller les surfaces.
- Compatible avec tous types de surfaces : émail, chrome...
- Utilisation manuelle ou pour auto laveuse.
- 93% d'ingrédients d'origine naturelle.

Code	Parfum	Contenance (litres)	Quantités / colis	Prix € H.T. l'unité		
				1 colis et +	3 colis et +	5 colis et +
615547	Frais et puissant	0,75	6	11,00	9,90	9,35
615548	Frais et puissant	5	1	55,00	49,50	46,75



Détartrant désinfectant sanitaires concentré Enzyprin®

Pour une action anticalcaire !

- Détergent désinfectant enzymatique, à base d'acide lactique.
- Nettoie, désinfecte, fait briller, parfume agréablement mobiliers et surfaces sanitaires et limite la formation de calcaire.
- Sans parfum de synthèse.
- Sans danger pour les fosses septiques.
- 99% d'ingrédients d'origine naturelle.



Code	Parfum	Contenance (litres)	Quantités / colis	Prix € H.T. l'unité		
				1 colis et +	3 colis et +	5 colis et +
615549	Frais et fleuri	0,75	6	8,20	7,38	6,97
615550	Frais et fleuri	5	1	23,60	21,24	20,06



NOUVEAU



Pastille javel anticalcaire

Désinfecter et détartrer efficacement !

- Efficace contre les bactéries et le tartre.
- Simplicité d'utilisation : plonger la pastille dans l'eau pour libérer des éléments actifs de lutte contre le calcaire et les bactéries.
- Dosage sans gaspillage.

Code	Pastilles / boîte	Boîtes / colis	Prix € H.T. la boîte	
			1 colis et +	3 colis et +
632267	112	12	20,50	18,45



Désodorisant parfumant Boldair®

Action rapide, parfum longue durée !

- Élimine les mauvaises odeurs et parfume agréablement.
- Parfum de très haute qualité à forte rémanence.
- Pulvérisation sèche, sans retombées humides.
- Idéal pour les vestiaires, les bureaux et les sanitaires.
- Code 621516 : parfume, assainit et purifie l'air. Désinfectant bactéricide EN 1276.
- Aérosol de 500 ml.

Code	Parfum	Aérosols / colis	Prix € H.T. l'aérosol	
			1 colis	2 colis et +
621517	Fraîcheur marine	6	7,50	6,75
621518	Pêche	6	7,50	6,75
621520	Citron	6	7,50	6,75
621516	Mentholé	6	8,55	7,70

+ PRODUIT

Produit virucide selon la norme EN 14476 !

Détergent multi-surfaces Le Vrai®

Une formule prête à l'emploi !

- Nettoie, désinfecte, odorise toutes les surfaces et sols.
- Utilisable dans tous les milieux y compris alimentaire.
- Bactéricide : EN 1276.
- Levuricide : EN 13697, EN 13624.

Code	Parfum	Contenance (litres)	Quantités / colis	Prix € H.T. l'unité		
				1 colis et +	4 colis et +	8 colis et +
632154	Pin des landes	0,75	6	7,47	6,72	6,35
632168	Pin des landes	1	6	9,40	8,46	7,99
632153	Pin des landes	5	4	45,00	40,50	38,25



632153



632168



632154



NOUVEAU

Spray désinfectant Wyritol®

Pour une désinfection efficace de toutes les surfaces !

- Adapté pour les milieux médicaux, industriels, la restauration et les bureaux.
- Bactéricide, levuricide, virucide (EN 14476).
- Apte au contact alimentaire après rinçage à l'eau potable.

Code	Parfum	Contenance (ml)	Sprays / colis	Prix € H.T. le spray
632144	Neutre	750	6	12,99



NOUVEAU

+ PRODUIT

Solution économique !

Ouate en mini et maxi bobine

Solution économique !

- Le mandrin en carton se retire en un tour de main pour permettre un dévidage central.
- Deux plis, formats prédécoupés.
- Traitement WS (Wet Strenght) qui procure une excellente tenue du papier même humide.
- Convient pour des usages multiples : mains, objets, surfaces (cuisines, ateliers, entrepôts, bureaux...).
- Apte au contact alimentaire.



15103055



593343



611733



ÉCONOMIQUE

Code	Nombre de formats	Format l x L (cm)	Longueur bobine (m)	Diamètre bobine (cm)	Aspect	Nombre de plis	Appareil distributeur	Bobines / colis	Bobines / palette	Prix € H.T. la bobine		
										1 colis et +	3 colis et +	5 colis et +
Maxi bobine, ouate recyclée blanche												
580741	450	20 x 23,5	105	19	Gaufré	2	M2	6	264	3,90	3,51	3,32
15103055	450	20 x 30	135	19	Lisse	2	M2	6	264	4,60	4,14	3,91
595664	700	19,5 x 25	175	20	Lisse	2	M2	6	144	6,60	5,94	5,61
Maxi bobine, ouate recyclée bleue												
593343	450	19,5 x 25	135	18	Lisse	2	M2	6	144	4,70	4,23	4,00
Mini bobine, pure ouate												
611733	200	19,5 x 25	50	13	Gaufré	2	M1	12	240	2,71	2,44	2,30





Dégraissant désinfectant concentré multi-surfaces Enzyprin®

4 en 1 !

- Dégraissant désinfectant enzymatique.
- 4 en 1 : nettoie, désinfecte, dégraisse et détartre les sols et surfaces.
- 99% d'ingrédients d'origine naturelle.
- Code 615541 : formule concentrée.
- Apté au contact alimentaire après rinçage à l'eau potable.



Code	Parfum	Contenance (litres)	Quantités / colis	Prix € H.T. l'unité		
				1 colis et +	3 colis et +	5 colis et +
615542	Neutre	0,75	6	9,20	8,28	7,82
615541	Neutre	5	1	37,00	33,30	31,45



ÉCONOMIQUE



Détergent multi-usages Teepol®

Pour tout nettoyer !

- Pour toutes les surfaces lavables.
- Détergent renforcé facilitant l'élimination des salissures les plus tenaces.
- Pouvoir émulsifiant très élevé permettant une dispersion rapide des graisses, huiles...
- Économique : un demi-verre à un verre (50 à 100 ml) pour 10 litres d'eau.
- Apté au contact alimentaire après rinçage à l'eau potable.

Code	Parfum	Contenance (litres)	Bidons / colis	Prix € H.T. le bidon		
				1 et +	6 et +	10 et +
617849	Frais	5	1	15,30	14,84	14,38

Détergent tous sols et surfaces Enzyprin®

Nettoie et désinfecte les sols et surfaces, même fragiles !

- Détergent enzymatique pH neutre.
- Action désincrustante sur les joints.
- Convient également au nettoyage des vitres et surfaces modernes à un dosage compris entre 0,5 et 1%.
- Utilisation manuelle ou avec autolaveuse.
- 99% d'ingrédients d'origine naturelle.
- Apté au contact alimentaire après rinçage à l'eau potable.



Code	Parfum	Contenance (litres)	Quantités / colis	Prix € H.T. l'unité		
				1 colis et +	3 colis et +	5 colis et +
615544	Pin des Landes	1	6	6,20	5,58	5,27
615543	Pin des Landes	5	1	20,50	18,45	17,43



Sélection Cenpac



PRODUIT

Pour les ateliers !



Dégraissant fort, sols et surfaces le Vrai®

Dégraisse tous types de surfaces !

- Adapté aux secteurs alimentaires, industriels, collectifs et sportifs.
- Efficace sur les tâches incrustées et les zones très encrassées.
- Très concentré : à utiliser dilué entre 1 et 5%.
- Utilisation manuelle ou avec autolaveuse.

Code	Parfum	Contenance (litres)	Bidons / colis	Prix € H.T. le bidon		
				1 et +	4 et +	8 et +
15514905	Pin des landes	5	1	20,54	18,49	17,46

Nettoyant sols et surfaces Cif Oxy-Gel®

Formule à l'oxygène actif !

- La formule Cif puissante détache les saletés et la graisse grâce à ses micro-bulles d'air.
- Les tensioactifs permettent de décoller les tâches, pour un nettoyage sans effort.
- S'utilise quotidiennement sur les murs, les carrelages et les sols ; pur sur les petites surfaces, dilué pour les grandes surfaces (100 ml de Cif Oxy-Gel pour 8 litres d'eau).
- Parfum frais et agréable.

Code	Parfum	Contenance (litres)	Bidons / colis	Prix € H.T. le bidon		
				1 et +	6 et +	10 et +
581045	Océan	5	1	22,50	21,83	21,15



modèle standard



consignes de sécurité et graduation



modèle dorsal



NOUVEAU

Pulvérisateur manuel

Pulvérisez efficacement et facilement les détergents et désinfectants !

- Pour une application précise et optimisée.
- Compatible avec les produits alcalins et acides.
- Code 632368 : modèle standard avec pompage et poignée ergonomiques pour une mise en pression facile et une meilleure prise en main.
- Codes 632268 et 632356 : modèles dorsaux avec mise en pression à l'aide d'un levier latéral pour un pompage en continu et une autonomie illimitée. Facile à ajuster grâce à ses sangles réglables.
- Nettoyer le pulvérisateur à l'eau claire après usage afin d'évacuer les résidus de produit pouvant endommager l'appareil.

Code	Contenance (litres)	Pression maximale (bars)	Poids (kg)	Prix € H.T. le pulvérisateur
Manuel standard				
632368	1	3	0,37	59,00
Manuel dorsal				
632268	10	3,5	3	139,00
632356	16	4	3,5	149,00



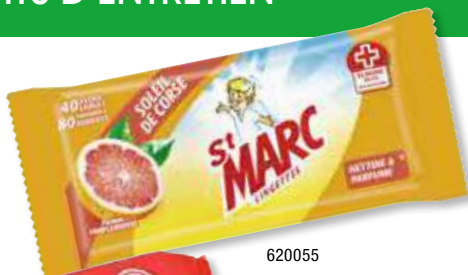

620055



620060



632269

Lingettes multi-usages

Une désinfection totale en un clin d'oeil !

- Pratiques, hygiéniques, elles nettoient en un seul geste toutes les surfaces lavables.
- Saint-Marc® : action bactéricide.
- Jex professionnel® : action bactéricide, apte au contact alimentaire après rinçage, lingettes épaisses et extra-larges, formulation professionnelle.
- Sanitizer® : action virucide selon la norme EN 14476, bactéricide (EN 1276, EN 13727, EN 1500) et levuricide (EN 1275, EN 1650, EN 13624). Idéale pour la désinfection des mains, des objets et des surfaces.

Code	Parfum	Lingettes / paquet	Paquets / colis	Prix € H.T. le paquet	
				1 colis	2 colis et +
Saint-Marc®					
620055	Soleil de Corse	80	13	7,10	6,39
Jex professionnel®					
620060	Soleil de Corse	80	16	12,25	11,03
Sanitizer®					
632269	N Neutre	30	48	5,10	4,59
633287	N Neutre	80	12	10,75	9,68

Les prix de vente, tout comme l'assortiment de ces gammes peuvent être amenés à évoluer au cours de l'année. Toute notre actualité sur le site www.cenpac.fr ou au 0 825 014 015 (0,12 €/ht/min).



PRODUIT

Nettoie vitres et surfaces sans laisser de trace !



Nettoyant désinfectant vitres et surfaces VSD le Vrai®

Pour le nettoyage quotidien de tous types de surfaces !

- Nettoyant désinfectant.
- Écologique : facilement biodégradable et emballage recyclable.
- Répond à la démarche HACCP* : son action bactéricide apporte une garantie pour l'hygiène des matériels des locaux collectifs, (milieux scolaires, paramédicaux, alimentaires, etc...).



Code	Contenance (litres)	Quantités / colis	Prix € H.T. l'unité		
			1 colis et +	3 colis et +	5 colis et +
15514910	0,75	6	7,10	6,39	6,04
621626	5	1	17,40	15,66	14,79



Nettoyant vitres et multisurface Cif Professional®

Fait briller les vitres et les surfaces modernes !

- Élimine efficacement les salissures et les traces de graisse.
- Fait briller les vitres et les surfaces intérieures telles que les miroirs, les tables et les vitrines alimentaires.

Code	Parfum	Contenance (litres)	Quantités / colis	Prix € H.T. l'unité		
				1 colis et +	3 colis et +	5 colis et +
617852	Frais	0,75	6	6,10	5,92	5,73
617853	Frais	5	1	17,50	16,98	16,45

N : Nouvelle référence !

www.cenpac.fr

Pour **VOUS**

170
Experts à votre service

+ 5 500
références en stock

52 000
m² d'espace de stockage

* Hazard Analysis Critical Control Point. Système d'analyse des dangers, points critiques pour leur maîtrise.



Liquide vaisselle main Enzyprin®

Très efficace !

- Liquide vaisselle enzymatique.
- Respecte les mains sensibles.
- Très efficace en trempage sur salissures incrustées.
- Jusqu'à 200 lavages pour 1 litre.
- 98% d'ingrédients d'origine naturelle.



Code	Parfum	Contenance (litres)	Quantités / colis	Prix € H.T. l'unité		
				1 colis et +	3 colis et +	5 colis et +
615545	Sans parfum	1	6	7,40	6,66	6,29
615546	Sans parfum	5	1	26,70	24,03	22,70

Liquide vaisselle Sun Professional®

Pour le lavage à la main de la vaisselle !

- Attaque la graisse et les souillures cuites.
- Rinçage facilité pour un meilleur résultat.
- Économique : 1 à 4 ml de solution par litre d'eau chaude (jusqu'à 50°C max.).



Code	Parfum	Contenance (litres)	Quantités / colis	Prix € H.T. l'unité		
				1 colis et +	3 colis et +	5 colis et +
617847	Citron vert	1	6	6,00	5,82	5,64
617848	Citron vert	5	1	23,50	22,80	22,09

Spray détergent cuisine le Vrai®

Une formule pour toutes les surfaces alimentaires !

- Dégraissant et désinfectant prêt à l'emploi.
- Apte au contact alimentaire.
- Bactéricide : EN 1276 ; EN 13967.

Code	Parfum	Contenance (litres)	Sprays / colis	Prix € H.T. l'unité		
				1 colis et +	3 colis et +	5 colis et +
632155	Citron	0,75	6	7,40	6,66	6,29



NOUVEAU

Détergent désinfectant cuisine Cif Professional®

Nettoie et désinfecte toutes les surfaces alimentaires !

- Convient pour une utilisation dans toutes les zones de préparation alimentaire et sur tous les matériels de la cuisine.
- Élimine efficacement les bactéries.
- Dosage :
 - 10 ml pour un flacon vaporisateur de 750 ml d'eau.
 - 60 ml dans un seau de 6 L d'eau.
- Le pulvérisateur produit de la mousse compacte : surface de contact plus importante.
- Apte au contact alimentaire après rinçage à l'eau potable.

Code	Parfum	Contenance (litres)	Quantités / colis	Prix € H.T. l'unité		
				1 colis et +	3 colis et +	5 colis et +
617845	Sans parfum	0,75	6	10,00	9,70	9,40
617846	Sans parfum	5	1	44,00	42,68	41,36





Sac poubelle à lien coulissant

Fermeture facile !

- En polyéthylène basse densité (PEBD) recyclé.
- Hygiénique : pas de contact direct avec le sac grâce au lien coulissant.
- Facile à fermer et à transporter.
- Coloris noir.

Code	Contenance (litres)	Dimensions l x h (mm)	Épaisseur (μ)	Sacs / rouleau	Sacs / colis	Sacs / palette	Prix € H.T. le colis		
							1 et +	5 et +	10 et +
621663	50	680 x 750	26	20	200	16000	29,00	26,10	24,65
621664	100	820 x 900	29	10	200	9600	45,00	40,50	38,25



Sac poubelle couleur

Organisez la collecte sélective de vos déchets !

- En polyéthylène basse densité (PEBD) recyclé.
- Pratique : identifiez les types de déchets en un clin d'œil.
- Présenté en rouleau prédécoupé avec lien de fermeture.

Code	Couleur	Contenance (litres)	Dimensions l x h (mm)	Épaisseur (μ)	Sacs / rouleau	Sacs / colis	Sacs / palette	Prix € H.T. le colis		
								1 et +	5 et +	10 et +
621635	Blanc	100	820 x 870	35	20	200	14000	45,00	40,50	38,25
621634	Blanc	110	700 x 1050	35	25	200	12800	49,00	44,10	41,65
621631	Jaune	110	700 x 1050	35	25	200	12800	49,00	44,10	41,65
621632	Rouge	110	700 x 1050	35	25	200	12800	49,00	44,10	41,65
621633	Vert	110	700 x 1050	35	25	200	12800	49,00	44,10	41,65
621636	Bleu	110	700 x 1050	35	25	200	12800	49,00	44,10	41,65



fermeture avec lien et drille page 149

Sac gravats

Idéal pour transporter vos produits lourds ou gravats en toute sécurité !

- En polyéthylène basse densité (PEBD).
- Très grande résistance.
- Existe en noir ou transparent.

Code	Couleur	Contenance (litres)	Dimensions l x h (mm)	Épaisseur (μ)	Sacs / rouleau	Sacs / colis	Sacs / palette	Prix € H.T. le colis		
								1 et +	5 et +	10 et +
611978	Noir	43	500 x 800	120	10	100	6400	32,35	29,12	27,50
611977	Transparent	59	500 x 1000	130	10	100	4800	53,95	48,56	45,86



Sac tissé

Réutilisable !

- Fabriqué à partir de bandelettes blanches en polypropylène (PP).
- Fond cousu et ouverture ourlée.
- Pour conditionner des articles lourds (exemple : visserie) ou collecter des gravats.
- Capacité du sac : de 50 à 100 kg selon le type d'articles et le remplissage du sac.
- Évite le glissement à l'empilage.

Code	Dimensions l x h (mm)	Grammage (g/m ²)	Sacs / colis	Prix € H.T. le colis		
				1 et +	3 et +	5 et +
581948	300 x 500	100	100	69,33	58,93	55,46
581992	500 x 700	100	100	113,07	96,11	90,46
581988	600 x 1000	62	100	99,57	84,63	79,66
582001	700 x 1300	62	100	218,28	185,54	174,62

Sélection Cenpac



Sac poubelle standard

Pour vos déchets courants !

- En polyéthylène basse densité (PEBD) recyclé (sauf transparent).
- Pratique : rouleau prédécoupé avec lien de fermeture.
- Proposé en 2 coloris : noir ou transparent.

Code	Contenance (litres)	Dimensions l x h (mm)	Épaisseur (µ)	Sacs / rouleau	Sacs / colis	Sacs / palette	Prix € H.T. le colis		
							1 et +	5 et +	10 et +
Noir									
606627	30	500 x 700	27	25	500	36000	40,00	36,00	34,00
606628	50	680 x 800	30	25	200	14400	24,00	21,60	20,40
606629	100	820 x 870	40	25	200	11200	37,00	33,30	31,45
606630	110	700 x 1080	40	25	200	12800	37,80	34,02	32,13
606632	130	800 x 1180	45	20	100	7700	25,40	22,86	21,59
606633	160	900 x 1100	50	20	100	6000	29,70	26,73	25,25
Transparent									
606639	100	820 x 870	40	25	200	11200	49,50	44,55	42,08
606641	110	700 x 1080	40	25	200	12800	49,90	44,91	42,42
606642	130	800 x 1180	45	20	100	7000	36,80	33,12	31,28
606640	160	900 x 1100	50	25	100	6600	39,70	35,73	33,75



Sac poubelle haute résistance

Idéal pour vos déchets lourds !

- En polyéthylène basse densité (PEBD) recyclé.
- Forte résistance mécanique : soudure et épaisseur renforcées.
- En rouleau prédécoupé avec lien de fermeture.

Code	Contenance (litres)	Dimensions l x h (mm)	Épaisseur (µ)	Sacs / rouleau	Sacs / colis	Sacs / palette	Prix € H.T. le colis		
							1 et +	5 et +	10 et +
605799	30	500 x 700	40	20	500	28000	41,70	37,53	35,45
633217	50	680 x 800	50	20	200	12800	39,00	35,10	33,15
605801	100	820 x 950	55	20	200	8400	59,00	53,10	50,15
606645	110	700 x 1080	55	25	200	8000	47,00	42,30	39,95
606646	130	800 x 1180	60	20	100	5600	31,80	28,62	27,03
606647	160	900 x 1100	60	20	100	6000	37,00	33,30	31,45



Sac poubelle économique

Pour vos déchets légers !

- En polyéthylène haute densité (PEHD) pour le code 606651.
- En polyéthylène basse densité (PEBD) pour les codes 606652, 606653 et 606654.
- En rouleau prédécoupé avec lien de fermeture.

Code	Contenance (litres)	Dimensions l x h (mm)	Épaisseur (µ)	Sacs / rouleau	Sacs / colis	Sacs / palette	Prix € H.T. le colis		
							1 et +	5 et +	10 et +
606651	50	680 x 800	15	25	500	44000	36,40	32,76	30,94
606652	100	820 x 870	20	25	500	28000	55,00	49,50	46,75
606653	110	700 x 1050	20	25	200	19200	23,00	20,70	19,55
606654	130	800 x 1180	25	25	200	14400	38,00	34,20	32,30





608051



607728

Housse conteneur

Pour protéger des salissures et espacer les nettoyages des conteneurs !

- En polyéthylène basse densité (PEBD) recyclé.
- Contenance 240 et 330 L pour conteneurs 2 roues.
- Contenance 750 et 950 L pour conteneurs 4 roues.

Code	Contenance (litres)	Dimensions l + 1/2s x h (mm)	Épaisseur (µ)	Sacs / rouleau	Sacs / colis	Sacs / palette	Prix € H.T. le colis		
							1 et +	3 et +	5 et +
Noir									
608051	240	650 + 250/250 x 1400	35	25	200	8000	64,95	58,46	55,21
608052	330	800 + 300/300 x 1400	35	20	100	4800	51,65	46,49	43,90
607728	750	1075 + 437/437 x 1500	30	10	50	3600	34,45	31,01	29,28
Transparent									
606113	950	1250 + 425/425 x 2000	50	5	40	1680	91,45	82,31	77,73



RESPECTUEUX DE L'ENVIRONNEMENT



100 L / déchets verts
611931

80 L
611927

Sac à déchets papier kraft

Écologique : biodégradable et totalement recyclable !

- Fabriqué à l'aide de deux feuilles de papier kraft 70 g/m² spécialement traité WS (Wet Strength) pour résister à l'eau.
- Perméable à l'air, il évite les fermentations et les odeurs.
- Pratique : il tient seul debout, même vide, grâce à son fond plat renforcé et à ses soufflets latéraux. Il peut ainsi être utilisé sans support.
- Existe en deux versions : tous types de déchets ou déchets verts (tontes de pelouse, tailles de haies/arbustes, feuilles, fleurs...).



Code	Contenance (litres)	Dimensions l + s x h x fond (cm)	Épaisseur (g/m ²)	Sacs / colis	Sacs / palette	Prix € H.T. le colis			
							1 et +	3 et +	5 et +
Tous types de déchets									
611927	80	36 + 24 x 90 + 24/2	70	50	3600	58,00	52,20	49,30	
Déchets verts									
611931	100	40 + 30 x 80 + 30/2	70	25	2500	23,00	20,70	19,55	



PRODUIT

Compactable !



macro-perforé



Sac de collecte macro-perforé

Pour la collecte des déchets !

- En polyéthylène basse densité (PEBD).
- Transparent, sans impression et macro-perforé.
- Destiné à la collecte par les centres de tri avant passage en presse.
- Utilisé aussi pour le tri sélectif des déchets volumineux.

Code	Contenance (litres)	Dimensions h x p x l (mm)	Épaisseur (µ)	Sacs / colis	Prix € H.T. le colis	
					1 et +	3 et +
620006	400	440 x 190 x 2000	30	100	59,90	53,91
620008	1000	850 x 275 x 2350	30	50	68,90	62,01

Support sac 400 litres

- Support en acier de diamètre 20 mm.
- Charge maximum : 60 kg.
- Finition poudré polyester (PET) bleu.

Code	Modèle	Prix € H.T. le support
621423	Fixe	99,00
620301	Mobile	159,00



Support sac 110 litres

Pratique et léger !

- Support en acier de diamètre 16 mm.
- Charge maximum : 20 kg.
- Modèle mobile : 4 roulettes de diamètre 45 mm.

Code	Modèle	Dimensions h x p x l (mm)	Prix € H.T. le support
595931	Fixe	740 x 460 x 445	38,00
595932	Mobile avec roulettes	820 x 410 x 240	48,00



595932 avec roulettes



595931 fixe

Support sac 600 litres

Pour le tri des déchets légers et volumineux !

- Support en acier de diamètre 25 mm.
- Charge maximum : 100 kg.
- Mobile : 4 roulettes de diamètre 50 mm.
- Finition peinture époxy bleu.

Code	Dimensions h x p x l (mm)	Prix € H.T. le support
609728	1200 x 800 x 800	162,00



Sac plastique pour support sac mobile 600 litres

- En polyéthylène basse densité (PEBD).
- Épaisseur : 45 µ.
- Lot de 50 sacs.

Code	Dimensions h x p x l (mm)	Prix € H.T. le colis
609729	1500 x 800 x 800	113,00

Support sac grand volume

Pour la collecte des déchets légers et volumineux !

- Support en acier de diamètre 30 mm.
- Charge maximum : 100 kg.
- Mobile : 2 roues de diamètre 160 mm.
- Réglable en hauteur et en profondeur :
 - 1 000 litres : hauteur 1 m,
 - 1 500 litres : hauteur 1,50 m,
 - 2 500 litres : hauteur 2,30 m.

Code	Hauteur (mm)	Profondeur (mm)	Largeur (mm)	Prix € H.T. le support
604748	1000-1500 ou 2500	80 à 130	1000	299,00



PRODUIT

1 support, 3 positions différentes !

Sac plastique pour support grand volume

- En polyéthylène basse densité (PEBD).
- Épaisseur : 45 µ.
- Transparent pour visualiser le niveau de remplissage.

Code	Contenance (litres)	Dimensions h x p x l (mm)	Sacs / colis	Prix € H.T. le colis 1 et +	Prix € H.T. le colis 3 et +
604752	1000	1600 x 1100 x 600	50	124,00	111,60
604755	1500	2000 x 1100 x 600	40	148,00	133,20
604757	2500	2900 x 1100 x 600	20	133,00	119,70





CONSEIL D'EXPERT

Les normes Européennes de sécurité

Risques eau et air : Norme EN 374



Test de résistance à la pénétration de l'eau, de l'air et de substances chimiques. Consulter la fiche technique sur www.cenpac.fr

Exigences générales : Norme EN 420



Toujours se rapporter à la notice d'information avant usage. Tous nos gants de protection sont conformes à la norme EN 420 qui atteste que les gants répondent aux exigences générales : dextérité, confort, neutralité du pH, composition.

Protection contre les micro-organismes : Norme EN 374



Étanchéité : conforme. Protection contre les bactéries et les champignons.



VIRUS
Étanchéité : conforme. Protection contre les bactéries, les champignons et les virus.

Comment choisir la bonne taille pour vos gants ?

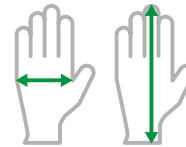

Taille	S	M	L	XL
Largeur paume (en cm)	8,5 ± 0,5	9,5 ± 0,5	10,5 ± 0,5	11,5 ± 0,5
Longueur (en cm)	24			
Taille de gants	6/7	7/8	8/9	9/10



MAPA
PROFESSIONAL

Gant nitrile Solo 967 Mapa®

Résistant !

- Finition intérieure chlorinée (non poudrée) : gant facile à enfiler.
- Finition extérieure lisse, bouts de doigts granités.
- Épaisseur : 0,08 mm.
- 100 gants par boîte distributrice.
- Apte au contact alimentaire.



Code	Taille	Boîtes / colis	Prix € H.T. la boîte	
			1 colis et +	5 colis et +
618157	6 (S)	10	19,35	17,42
618158	7 (M)	10	19,35	17,42
618159	8 (L)	10	19,35	17,42
618160	9 (XL)	10	19,35	17,42



MAPA
PROFESSIONAL

Gant latex Solo 995 Mapa®

Élasticité et confort !

- Finition intérieure chlorinée non poudrée : gant facile à enfiler.
- Finition extérieure lisse, bouts de doigts granités.
- Épaisseur : 0,10 mm.
- 100 gants par boîte distributrice.
- Apte au contact alimentaire.



Code	Taille	Boîtes / colis	Prix € H.T. la boîte	
			1 colis et +	5 colis et +
618152	6 (S)	10	17,90	16,11
618153	7 (M)	10	17,90	16,11
618154	8 (L)	10	17,90	16,11
618155	9 (XL)	10	17,90	16,11

GANTS DE MÉNAGE



MAPA
PROFESSIONAL

Gants de ménage latex Mapa®

Pour les utilisations courantes !

- Excellente dextérité grâce à la souplesse du latex naturel.
- Relief antidérapant à l'extérieur.
- Épaisseur : 0,35 mm.
- Anti-transpirants : fibre coton recouvrant l'intérieur des gants.



Code	Taille	Paires / sachet	Prix € H.T. le sachet		
			1 et +	3 et +	5 et +
Bleu					
618145	7 (S)	10	14,84	12,61	11,87
618146	8 (M)	10	14,84	12,61	11,87
618147	9 (L)	10	14,84	12,61	11,87
618148	10 (XL)	10	14,84	12,61	11,87
Rose					
618149	6 (XS)	10	14,84	12,61	11,87
618150	7 (S)	10	14,84	12,61	11,87
618151	8 (M)	10	14,84	12,61	11,87



intérieur jersey coton



Gants de ménage jersey

Pour un usage intensif !

- En latex naturel.
- Confortables grâce à leur finition intérieure en textile.
- Épaisseur : 1,25 mm.
- Excellente résistance à l'abrasion.
- Bonne isolation thermique.



Code	Taille	Paires / sachet	Prix € H.T. le sachet		
			1 et +	3 et +	5 et +
615717	S (6/7)	10	58,68	49,88	46,94
615718	M (7/8)	10	58,68	49,88	46,94

Gant vinyle*

La solution économique !

- 2 types de gants.
- Micropoudré : le pré-poudrage le rend plus facile à enfiler. Épaisseur : 0,07 mm.
- Non poudré : plus confortable et performant. Épaisseur : 0,08 mm.
- 100 gants par boîte distributrice.
- Apte au contact alimentaire.

* Ne convient pas au contact d'aliments gras.



Code	Taille	Boîtes / colis	Prix € H.T. la boîte	
			1 colis et +	5 colis et +
Micropoudré				
582118	6/7 (S)	10	11,80	10,62
582119	7/8 (M)	10	11,80	10,62
582120	8/9 (L)	10	11,80	10,62
615149	9/10 (XL)	10	11,80	10,62
Non poudré				
632115	6/7 (S)	10	12,95	11,66
632126	7/8 (M)	10	12,95	11,66
632127	8/9 (L)	10	12,95	11,66



ECONOMIQUE



Gant stretch*

Alternative au latex !

- Élasticité proche du latex offrant confort, souplesse et résistance.
- Épaisseur : 0,08 mm.
- Non poudré.
- 100 gants par boîte distributrice.
- Apte au contact alimentaire.

* Ne convient pas au contact d'aliments gras.



Code	Taille	Boîtes / colis	Prix € H.T. la boîte	
			1 colis et +	5 colis et +
601336	6/7 (S)	10	12,30	11,07
601337	7/8 (M)	10	12,30	11,07
601338	8/9 (L)	10	12,30	11,07
615151	9/10 (XL)	10	12,30	11,07



Gant latex*

Élasticité et confort !

- Gant hypoallergénique.
- Épaisseur : 0,11 mm.
- Micropoudré : le pré-poudrage le rend plus facile à enfiler.
- 100 gants par boîte distributrice.
- Apte au contact alimentaire.

* Ne convient pas au contact d'aliments acides au-delà de 2h à 40°C.



Code	Taille	Boîtes / colis	Prix € H.T. la boîte	
			1 colis et +	5 colis et +
582121	6/7 (S)	10	16,25	14,63
582122	7/8 (M)	10	16,25	14,63
582123	8/9 (L)	10	16,25	14,63
615148	9/10 (XL)	10	16,25	14,63



Gant nitrile noir

Idéal en restauration !

- Non poudré.
- Épaisseur : 0,10 mm.
- Qualité médicale.
- 100 gants par boîte distributrice.
- Apte au contact alimentaire.



Code	Taille	Boîtes / colis	Prix € H.T. la boîte	
			1 colis et +	5 colis et +
615144	6/7 (S)	10	19,50	17,55
615145	7/8 (M)	10	19,50	17,55
615146	8/9 (L)	10	19,50	17,55
615147	9/10 (XL)	10	19,50	17,55



Gant nitrile bleu

Résistant !

- Non poudré.
- Épaisseur : 0,10 mm.
- Qualité médicale.
- 100 gants par boîte distributrice.
- Apte au contact alimentaire.



Code	Taille	Boîtes / colis	Prix € H.T. la boîte	
			1 colis et +	5 colis et +
600248	6/7 (S)	10	19,50	17,55
600249	7/8 (M)	10	19,50	17,55
600250	8/9 (L)	10	19,50	17,55
615150	9/10 (XL)	10	19,50	17,55



Les prix de vente, tout comme l'assortiment de ces gammes peuvent être amenés à évoluer au cours de l'année. Toute notre actualité sur le site www.cenpac.fr ou au 0 825 014 015 (0.12 €ht/min).



Blouse

Pour la protection de vos vêtements en milieux difficiles !

- En polypropylène (PP) non tissé.
- Perméable à l'air, peu absorbant (hydrofuge).
- Col cousu, fermeture à pressions (x4), 2 poches.
- Taille unique (Longueur 113 cm / poitrine 65 cm / manche : L x l : 82 x 26 cm).
- Grande aisance pour plus de confort.



Code	Épaisseur (g/m ²)	Blouses / colis	Prix € H.T. le colis		
			1 et +	3 et +	5 et +
611983	35-40	50	84,90	72,17	67,92

Tablier

Protège des salissures, éclaboussures et de l'humidité !

- En film 100% polyéthylène basse densité (PEBD) gaufré blanc.
- Modèle long recouvrant le haut des bottes.



Code	Dimensions l x h (cm)	Épaisseur (µ)	Tabliers / sachets	Sachets / colis	Prix € H.T. le sachet		
					1 et +	5 et +	10 et +
580755	70 x 120	20	100	10	12,32	10,47	9,86
15255007	70 x 140	60	50	5	25,35	21,55	20,28

Charlotte

Idéale pour la préparation des repas en restauration collective et traditionnelle !

- En polypropylène (PP) non tissé.
- Recouvre la totalité de la chevelure.
- Répond à la directive 9342CEE, relative aux dispositifs médicaux.
- Coloris blanc.



Code	Charlottes / sachets	Sachets / colis	Prix € H.T. le sachet		
			1 colis	2 colis	3 colis et +
580754	100	10	6,35	5,40	5,08

Charlotte clip

Recouvre la totalité de la chevelure !

- En polypropylène (PP) non tissé.
- Très enveloppante : diamètre 53 cm.
- Encombrement très réduit grâce à la forme accordéon des charlottes.
- Secteurs d'utilisation : agro-alimentaire, collectivités, hôtels, restaurants, industrie, santé.
- Coloris blanc.



Code	Charlottes / boîtes	Boîtes / colis	Prix € H.T. la boîte		
			1 colis	2 colis	3 colis et +
624155	250	4	13,93	11,84	11,14

Calot réglable

Facile et rapide à régler !

- En papier.
- Aéré pour un meilleur confort.

Code	Couleur	Calots / boîte	Boîtes / colis	Prix € H.T. la boîte		
				1 colis	2 colis	3 colis et +
15212001	Blanc	100	10	8,50	7,23	6,80
15212002	Liseré rouge	100	10	8,90	7,27	7,12
15212003	Liseré bleu	100	10	8,90	7,57	7,12

Manchette

Pour une protection optimale des vêtements, du poignet au coude, en zones humides !

- En polyéthylène (PE) 20 µ, élastiques aux deux extrémités (élastique plat en latex 3 mm).
- Imperméable.
- Conforme à la norme CE (risques mineurs classe 1).



Code	Dimensions L x l (cm)	Paires / sachet	Sachets / boîte	Prix € H.T. le sachet		
				3 et +	9 et +	15 et +
15289015	40 x 20	50	20	4,72	4,01	3,78

Surchaussures

Essentielles pour éviter les contaminations croisées dans les ateliers de production alimentaire ou le secteur médical !

- En polyéthylène (PE) bleu 25 µ.
- Ouvertures élastiquées en latex résistantes.
- Imperméables.
- Conviennent pour toutes les pointures.
- Conformés à la norme CE (risques mineurs classe 1).



Code	Dimensions L x l (cm)	Paires / sachet	Sachets / colis	Prix € H.T. le sachet		
				1 colis et +	5 colis et +	10 colis et +
15289007	36 x 15	50	20	5,18	4,40	4,14





Masque chirurgical 2 plis

Pour une protection contre les microbes et les éclaboussures !

- Masque non tissé en polypropylène (PP) bleu.
- Barrette nasale de 105 mm en aluminium gainé pour un meilleur maintien.
- Élastiques cousus sur les côtés.

Code	Masques / boîte	Masques / colis	Prix € H.T. le colis		
			1 et +	3 et +	5 et +
609727	50	1000	46,00	39,10	36,80



PRODUIT

Taux de filtration ≥ 98% !



NOUVEAU



Masque chirurgical 3 plis

Respirant, souple et confort !

- Masque non tissé en polypropylène (PP) bleu.
- Classe 1, type II.
- Norme : EN 14683.
- Utilisation médicale et/ou industrielle.
- Fixation par élastiques.

Code	Masques / boîte	Prix € H.T. la boîte
		14,50
632143	50	14,50



Masque respiratoire

Protégez-vous des poussières et bactéries !

- Masque de protection à usage unique.
- Économique : anti-pollution.
- FFP1 : protège des poussières non toxiques (cellulose, coton, farine, argiles, huiles végétales et minérales), anti-pollution.
- FFP3 : protège des fibres d'amiante dont la concentration < 1 fibre/cm³/heure, poussière de laine de roche, de laine de verre, plomb, bois, fumées métalliques, anti-pollution, anti-allergènes, anti-virus, anti-bactéries.
- Fixation par élastiques.

Code	Classe de protection	Valve	Modèle	Masques / boîte	Prix € H.T. la boîte
615714	-	non	Coque	50	12,25
622314	FFP1	non	Coque	20	26,18
622315	FFP3	oui	Pliable	20	63,48



NOUVEAU



Masque respiratoire FFP2

Pour une protection optimale !

- Masque respiratoire KN95 homologué avec la norme européenne FFP2.
- Masque à usage unique avec filtre en polypropylène (PP) blanc et barrette nasale ajustable. Pliable et sans soupape.
- Assure une protection efficace pour l'utilisateur et son entourage.
- Conforme à la norme européenne EN 149 : 2001 + A1 : 2009.
- Filtration supérieure ou égale à 95%.

Code	Masques / sachet	Prix € H.T. le sachet
		24,90
632249	10	24,90

Bouchons d'oreilles anti-bruit

Idéals contre les nuisances sonores !

- En polyuréthane (PU) anallergique.
- Forme cylindrique : adaptation à la forme du conduit auditif.
- Multicolores.
- Emballage individuel par paires.
- SNR : 35 dB.

Code	Dimensions diamètre x L (mm)	Paires / boîte	Prix € H.T. la boîte
615720	15 x 26	200	44,00



Les prix de vente, tout comme l'assortiment de ces gammes peuvent être amenés à évoluer au cours de l'année. Toute notre actualité sur le site www.cenpac.fr ou au 0 825 01 4 015 (0.12 €ht/min).



N

NOUVEAU



Visière individuelle de protection

Protège des projections et postillons !

- Visière avec mousse qui assure confort et sécurité.
- Écran transparent en plexiglass pour ne pas perturber la vision du porteur.
- Souple, film semi-rigide, très léger : 40 grammes.
- Réutilisable et lavable.
- Anti-allergique et anti-buée.
- Permet le port de lunettes et de masque individuel.

Code	Hauteur (cm)	Poids (kg)	Visières / colis	Prix € H.T. la visière	
				1 colis et +	3 colis et +
632293	26	0,04	20	9,98	8,98

N

NOUVEAU



Surlunettes de protection

Protection efficace pour les yeux !

- Surlunettes en polycarbonate.
- Grand angle de vue : utilisation prolongée sans gêne pour le porteur.
- Pas d'effet correcteur ou filtrant.
- Classe optique 1F : protection contre les risques d'impact.
- Épaisseur de l'oculaire : 2,5 mm.
- Normées EN 166 : 2001.

Code	Dimensions l x L (cm)	Poids (kg)	Surlunettes / colis	Prix € H.T. les surlunettes	
				1 et +	5 et +
632409	57 x 142	0,04	5	3,15	

N

NOUVEAU



+

PRODUIT

Fabriqué en France !

DIMENSIONS

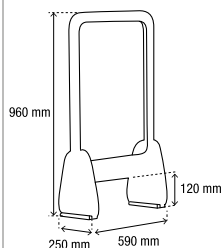

Écran de protection en carton et polyester

Léger et résistant pour une protection efficace !

- Écran en polyester (PET) transparent et lavable. Pieds et encadrement en carton.
- Permet le contact visuel et auditif avec les interlocuteurs tout en respectant la distanciation sociale.
- Une étiquette avec des consignes de sécurité peut y être collée.
- Pratique : ouverture en bas de l'écran pour faciliter le passage de documents, d'argent ou de médicaments.
- Fourni en kit avec un mode d'emploi et QR code vidéo.
- Facile à assembler et à installer sur n'importe quel type de comptoir.

Code	Dimensions l x h (mm)	Épaisseur (mm)	Prix € H.T. l'écran	
			1 et +	5 et +
632236	590 x 960	250	48,90	44,01

Écran de protection individuelle mobile

Une solution pour maintenir l'activité économique de votre entreprise tout en protégeant vos salariés !

- En plexiglass, entièrement transparent pour une parfaite visibilité.
- Idéal pour protéger le personnel des établissements recevant du public : commerces de proximité, grandes surfaces, banques, officines, open-spaces, etc.
- Il permet l'échange et le transfert de documents tout en réduisant la propagation et les risques d'infection.
- Disponible en deux tailles avec ou sans passe-documents.
- Montage simple, rapide et sans outils. Nettoyage facile.



sans passe-documents



avec passe-documents



NOUVEAU

Code	Dimensions l x h (mm)	Épaisseur (mm)	Prix € H.T. l'écran	
			1 et +	3 et +
Sans passe-documents				
632177	650 x 650	4	87,90	74,72
632179	900 x 650	4	112,50	95,63
Avec passe-documents				
632178	650 x 650	4	92,90	78,97
632180	900 x 650	4	117,50	99,88



Barrière de protection en carton

Idéale pour limiter les risques de contamination !

- En carton double cannelure, qualité kraft, 680 g/m².
- Parfaite pour délimiter les espaces et séparer les postes de travail, elle peut être utilisée aussi bien en usine qu'en milieu tertiaire comme les centres d'appels.
- Livrée à plat. Facile et rapide à installer.
- Jetable après usage.

Code	Dimensions l x h (mm)	Grammage (g/m ²)	Barrières / paquet	Barrières / palette	Prix € H.T. la barrière 1 paquet et +
632112	600 x 1900	680	50	350	12,95



NOUVEAU

Barrière de protection en polypropylène alvéolaire

Protégez vos salariés et facilitez le respect des mesures de distanciation entre les collaborateurs !

- Barrière de séparation de postes de travail en polypropylène (PP) alvéolaire 100% recyclable.
- À la fois rigide et légère, amovible et lavable, elle est idéale pour délimiter les espaces et faire respecter les règles de distanciation entre les salariés.
- Facile à installer et à déplacer.
- Translucide non transparente.



Code	Dimensions l x h (mm)	Épaisseur (mm)	Barrières / paquet	Prix € H.T. le paquet 1 et +	3 et +
632300	600 x 600	5	25	4,79	4,31
632302	800 x 1850	5	10	17,55	15,80
632301	1060 x 1300	5	10	12,65	11,39



NOUVEAU

Les prix de vente, tout comme l'assortiment de ces gammes peuvent être amenés à évoluer au cours de l'année. Toute notre actualité sur le site www.cenpac.fr ou au 0 825 014 015 (0.12 €ht/min).





CONSEIL D'EXPERT

Les normes Européennes de sécurité EN 388

Protection contre les risques mécaniques

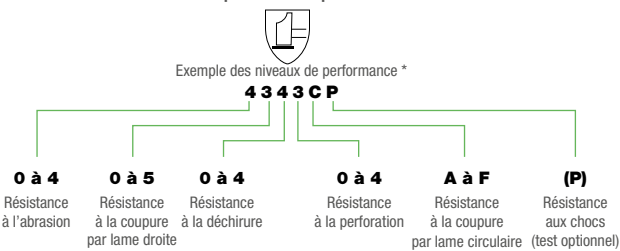

* Niveaux X : le test n'est pas applicable ou le gant n'a pas été testé.

Norme EN 420

Exigences générales des gants de protection



- **Identification** du fabricant et marquage du produit.
- **Innocuité** (ex : PH des matériaux qui doit être le plus neutre possible).
- **Respect des tailles** convenues.
- **Dextérité** : il convient qu'un gant apporte autant de dextérité que possible selon l'usage auquel il est destiné.
- **Composition** du gant.
- **Emballage, stockage, entretien et nettoyage.**
- **Informations utilisateur** sur la notice d'instruction quelle que soit la catégorie d'EPI : performances, pictogrammes, utilisations, précautions d'emploi, gamme de tailles disponibles...

À partir de
7,49€HT
la paire



Gants anti-coupures

Manipulation d'objets coupants, piquants et abrasifs !

- Composition : tricotés en fibres de verre / Spandex / fibres synthétiques.
- Enduction latex.
- Poignets : finition en nylon.



Code	Taille	Paires / sachet	Prix € H.T. le sachet		
			1 et +	3 et +	5 et +
609810	8 (M)	10	88,20	79,38	74,97
609811	10 (XL)	10	88,20	79,38	74,97

À partir de
11,18€HT
la paire



Gants anti-froid et anti-coupures

Idéaux pour les milieux froids !

- Gants tricotés multifibres.
- Paumes enduites en micro mousse latex noire, dos aéré.
- Confortables : poignets élastiques.
- Très bonne résistance à la coupure.
- Protègent du froid.
- Antidérapants.



Code	Taille	Paires / sachet	Prix € H.T. le sachet		
			1 et +	3 et +	5 et +
615790	8 (M)	5	69,90	59,42	55,92
615791	10 (XL)	5	69,90	59,42	55,92

Gants de manutention Mapa® Modèle Titan

Pour les travaux de manutention lourde !

- Gants en nitrile, enduction spéciale Grip & Proof®.
- Absorption des chocs : poings, base de poings et paumes renforcés.
- Durables : les gants restent propres grâce à leur résistance aux liquides.
- Manchettes de sécurité aux poignets.
- Finition intérieure : support tricoté sans couture.
- Finition extérieure : dos aéré.
- Coloris orange et noir.



Code	Taille	Paires / sachet	Prix € H.T. le sachet	
			1	2 et +
619993	8 (M)	12	125,00	112,50
619994	10 (XL)	12	125,00	112,50

À partir de
9,37€HT
la paire



MAPA
PROFESSIONAL

À partir de
0,66€HT
la paire



Gants de propreté en coton

Confortables !

- Gants avec coutures en coton blanc.
- Poignets avec ourlets.
- Peuvent s'utiliser en sous-gants.



Code	Taille	Paires / sachet	Prix € H.T. le sachet		
			1 et +	3 et +	5 et +
609771	7 (S)	10	8,20	6,97	6,56
609772	9 (L)	10	8,20	6,97	6,56



Gants de dextérité Ultrane 550/551 Mapa®

Incontournables pour les manipulations fines !

- Gants fins en polyamide (PA) sans couture avec enduction polyuréthane (PU) sur la paume et les doigts : la transpiration est évacuée.
- Souples : épousent parfaitement la forme de la main.
- Dos aéré.
- Durables : excellente résistance à l'abrasion.
- Coloris blanc (industrie propre) et gris (industrie salissante).

À partir de
2,20^{€HT}
la paire



Code	Taille	Paires / sachet	Prix € H.T. le sachet		
			1 et +	3 et +	5 et +
Coloris blanc					
618137	7 (S)	10	27,50	23,38	22,00
618138	8 (M)	10	27,50	23,38	22,00
618139	9 (L)	10	27,50	23,38	22,00
618140	10 (XL)	10	27,50	23,38	22,00
Coloris gris					
618141	7 (S)	10	27,50	23,38	22,00
618142	8 (M)	10	27,50	23,38	22,00
618143	9 (L)	10	27,50	23,38	22,00
618144	10 (XL)	10	27,50	23,38	22,00



Gants de dextérité Mapa®

Économiques !

- Gants fins en polyamide (PA) sans couture avec enduction polyuréthane (PU) sur la paume et les doigts : la transpiration est évacuée.
- Dos aéré.
- Coloris blanc.

À partir de
1,22^{€HT}
la paire



Code	Taille	Paires / sachet	Prix € H.T. le sachet		
			1 et +	3 et +	5 et +
618134	8 (M)	12	18,30	15,56	14,64
618135	9 (L)	12	18,30	15,56	14,64
618136	10 (XL)	12	18,30	15,56	14,64



ECONOMIQUE



À partir de
0,88^{€HT}
la paire

Gants tricotés à picots

Manutention d'objets glissants et légèrement abrasifs !

- En coton polyester (PET) tricoté.
- Poignets tricotés.
- Antidérapants : enduction des 2 faces avec picots.



Code	Taille	Couleur	Paires / sachet	Prix € H.T. le sachet		
				1 et +	3 et +	5 et +
609768	7-8 (S-M)	Rouge/Blanc	12	13,20	11,22	10,56
609770	9-10 (L-XL)	Bleu/Blanc	12	13,20	11,22	10,56





VÊTEMENTS DE SÉCURITÉ

Les vêtements de sécurité permettent de signaler visuellement la présence d'un individu en toutes circonstances pour lui assurer une sécurité renforcée.

Le choix du type de vêtements est déterminé sur l'évaluation des risques et des conditions de travail de l'utilisateur.

LES DIFFÉRENTS COMPOSANTS

LES MATIÈRES FLUORESCENTES

Elles permettent d'assurer la **visibilité uniquement de jour**. Elles transforment une partie de la lumière non visible (UV) en lumière visible.

LES BANDES RÉTRO-RÉFLÉCHISSANTES

Elles permettent à l'utilisateur une meilleure **visibilité uniquement la nuit** en réfléchissant la lumière.

LES CLASSES D'EPI

Il existe 3 classes de vêtements de signalisation, la classe dépend de la surface de matière fluorescente et de la surface rétro-réfléchissante dont est composé le vêtement.

Plus la **classe** est **élevée** et plus le niveau de **visibilité** est également **élevé** :

Classe 1 : faible niveau de visibilité

Classe 2 : niveau de visibilité intermédiaire

Classe 3 : visibilité élevée

	Vêtements classe 1		Vêtements classe 2		Vêtements classe 3	
Matière rétro-réfléchissante		0,10 m ²		0,13 m ²		0,20 m ²
Matière fluorescente		0,14 m ²		0,50 m ²		0,80 m ²
Matière d'opposition						

BIEN PORTER SON VÊTEMENT DE SÉCURITÉ

- Vérifier qu'il n'est pas endommagé.
- Contrôler la présence du marquage CE.
- Ne pas masquer les matériaux haute visibilité.
- Bien respecter les règles d'entretien (type de lavage/séchage, température, durée, etc.) indiquées sur la notice afin de ne pas altérer leurs propriétés.



PRODUIT

Haute visibilité !



gilet standard



gilet distance de sécurité

Gilet de sécurité

Pour être vu en toutes circonstances !

- Gilet en polyester (PET).
- Deux bandes réfléchissantes largeur 50 mm.
- Fermeture auto-agrippante.
- Taille unique.
- Existe en jaune ou orange.
- Codes 632337 et 632338 : inscription dans le dos "Distance de sécurité 1,5 m".
- Norme EN 471 - classe 2.



Code	Couleur	Gilets / sachet	Prix € H.T. le gilet 1 et +	Prix € H.T. le gilet 10 et +
Gilet standard				
627853	Orange	1	4,90	4,41
627855	Jaune	1	4,90	4,41
Gilet distance de sécurité 1,5 m				
632338	N Orange	5	5,80	5,22
632337	N Jaune	5	5,80	5,22

N : Nouvelle référence !

Parka haute visibilité

Protège du froid, de la pluie et du vent !

- Parka bicolore en polyester (PET) enduit avec doublure matelassée.
- Capuche fixe intégrée dans le col.
- Deux poches extérieures, une poche intérieure avec zip et une poche intérieure pour téléphone.
- Bandes réfléchissantes pour une visibilité optimale.
- Coloris jaune et bleu marine.
- Normes EN 471 - classe 3 et EN 343 (3/1).



Code	Taille	Prix € H.T. la parka
627856	M	48,50
627858	L	48,50
627859	XL	48,50
627860	XXL	48,50



Veste haute visibilité

Signalez votre présence !

- Veste bicolore en coton et polyester (PET).
- Col montant et poignets élastiqués.
- Deux grandes poches à rabat.
- Bandes réfléchissantes pour une visibilité optimale.
- Existe en jaune/bleu marine ou orange/bleu marine.
- Norme EN 471 - classe 2.



Code	Taille	Prix € H.T. la veste
Jaune		
627871	M	32,90
627872	L	32,90
627873	XL	32,90
627875	XXL	32,90
Orange		
627876	M	32,90
627877	L	32,90
627878	XL	32,90
627879	XXL	32,90



Pantalon haute visibilité

Sécurité renforcée !

- Pantalon bicolore en coton et polyester (PET).
- Taille élastiquée.
- Fonctionnel grâce à ses cinq poches.
- Emplacements pour genouillères à l'intérieur.
- Bandes réfléchissantes pour une visibilité optimale.
- Existe en jaune/bleu marine ou orange/bleu marine.
- Norme EN 471 - classe 2.



Code	Taille	Prix € H.T. le pantalon
Jaune		
627862	M	31,90
627863	L	31,90
627864	XL	31,90
627866	XXL	31,90
Orange		
627867	M	31,90
627868	L	31,90
627869	XL	31,90
627870	XXL	31,90





CHAUSSURES DE SÉCURITÉ

QUELLES CHAUSSURES CHOISIR ?

Dans beaucoup d'entreprises, le port de chaussures de sécurité est obligatoire du fait de la législation imposant aux entreprises de **protéger leurs salariés des risques liés à leur environnement de travail.**

Aujourd'hui, 7% des accidents sont des blessures aux pieds. Le port de chaussures de sécurité est donc indispensable.

	Environnement						
	Agro-alimentaire		Entrepôts, industries, logistique				
Sol	Humide et/ou plat		Sec et à risque			Humide et/ou plat	Humide et à risque
Type	Mixte		Homme	Homme	Homme	Mixte	Femme
Modèle	Chaussures de sécurité alimentaire	Bottes plastique	Jumper (haute) Jett (basse)	Trend	Squash	Jerico	Jamma
	✓	✓	✓	✓		✓	✓
					✓		
			✓				✓
				✓	✓		
Page	407		408	409	409	408	409

LES NORMES EUROPÉENNES DE SÉCURITÉ EN ISO 20345 : 2011

Toutes nos chaussures sont conformes à ces normes qui spécifient les exigences relatives aux chaussures de sécurité.

	ISO 20345-S1	ISO 20345-S1P	ISO 20345-S2	ISO 20345-S3
Propriétés anti-statiques	✓	✓	✓	✓
Anti-dérapante, semelle résistante aux hydrocarbures	✓	✓	✓	✓
Dessus imperméable à l'eau			✓	✓
Absorption d'énergie au talon	✓	✓	✓	✓
Semelle munie d'intercalaire anti-perforation		✓		✓
Embout résistant à une énergie d'un choc de 200 Joules et à un écrasement de 15 kN	✓	✓	✓	✓

MÉTALLIQUE



NON MÉTALLIQUE



- Plus légers que l'acier, ces nouveaux matériaux ne sont pas conducteurs de chaud et de froid.
- Amagnétiques, ils passent les portiques de sécurité sans sonner.
- Plus larges, ils sont aussi plus confortables.

POUR L'INDUSTRIE AGRO-ALIMENTAIRE

Chaussures de sécurité alimentaires

Pour l'industrie agro-alimentaire !

- Composition : microfibre, doublure textile.
- Semelle intérieure : textile sur mousse, amovible.
- Embout acier.
- Coloris blanc ou noir.
- Norme EN 345-S2.



Code	Taille	Prix € H.T. la paire
Blanches		
617941	36	39,90
617942	37	39,90
617943	38	39,90
617944	39	39,90
617945	40	39,90
617947	41	39,90
617948	42	39,90
617949	43	39,90
617950	44	39,90
Noires		
628545	36	39,90
628548	37	39,90
628549	38	39,90
628550	39	39,90
628551	40	39,90
628552	41	39,90
628553	42	39,90
628554	43	39,90
628555	44	39,90



PRODUIT

Semelle antiglisse !



Bottes plastique

Très résistantes !

- Tige en polychlorure de vinyle (PVC) blanc, doublure textile blanc.
- Semelle en polychlorure de vinyle (PVC)/nitrile bleu : résistante aux huiles et aux hydrocarbures, semelle antidérapante et antistatique.
- Coque de sécurité en acier.
- Absorption d'énergie au talon.
- Norme EN 345-S4.



Code	Pointure	Prix € H.T. la paire
628697	36	31,00
628700	37	31,00
628701	38	31,00
609748	39	31,00
609750	40	31,00
609751	41	31,00
609753	42	31,00
609754	43	31,00
609755	44	31,00
628702	45	31,00
628703	46	31,00



www.cenpac.fr

Livraison **RAPIDE**
et **GRATUITE** * !

24/48h
en Île-de-France

48/72h
en région

*Livraison gratuite pour toute commande supérieure à 250€ HT et pour tous les produits Cenpac disponibles sur stock. Forfait de 17,90 € HT de participation pour toutes commandes inférieures.

POUR L'INDUSTRIE ET LA LOGISTIQUE



modèle Jett



modèle Jumper



Chaussures de sécurité modèles Jett et Jumper

Économiques !

- Composition : dessus en cuir grainé, doublure textile en polyamide (PA).
- Semelle intérieure : textile sur mousse, fixe.
- Semelle anti-perforation, antistatique, antiglisce (SRC) et embout en acier.
- Deux modèles : version basse et version haute.
- Norme EN 345-S1P.



Version basse Jett

Code	Pointure	Prix € H.T. la paire
628578	39	25,90
628579	40	25,90
628580	41	25,90
628581	42	25,90
628582	43	25,90
628583	44	25,90
628584	45	25,90

Version haute Jumper

Code	Pointure	Prix € H.T. la paire
628585	39	27,90
628586	40	27,90
628587	41	27,90
628588	42	27,90
628589	43	27,90
628590	44	27,90
628591	45	27,90



+ **PRODUIT**

Modèle mixte !



Chaussures de sécurité modèle Jérico

Idéales pour une utilisation en entrepôt !

- Composition : croûte de cuir enduite et toile, doublure textile.
- Semelle intérieure : textile, amovible, antibactérienne et antifongique.
- Semelle antistatique et antiglisce.
- Embout acier.
- Norme EN 345-S1.



Code	Pointure	Prix € H.T. la paire
628556	36	62,50
628557	37	62,50
628558	38	62,50
628559	39	62,50
628561	40	62,50
628562	41	62,50
628564	42	62,50
628565	43	62,50
628566	44	62,50
628567	45	62,50
628569	46	62,50



POUR L'INDUSTRIE ET LA LOGISTIQUE

Chaussures de sécurité modèle Trend

Légères et confortables !

- Composition : toile et microfibre, doublure textile.
- Semelle intérieure : textile sur mousse, amovible, antibactérien.
- Semelle anti-perforation non métallique, embout en acier.
- Deux modèles : version basse et version haute.
- Norme EN 345-S1P.



Code	Pointure	Prix € H.T. la paire
Version basse		
620448	39	64,00
620449	40	64,00
617929	41	64,00
617930	42	64,00
617931	43	64,00
617932	44	64,00
Version haute		
620450	39	69,00
620451	40	69,00
617933	41	69,00
617934	42	69,00
617935	43	69,00
617936	44	69,00



Chaussures de sécurité modèle Squash

Souples et respirantes !

- Design sportif.
- Composition : dessus en maille moussée sans couture et doublure textile pour un confort optimal.
- Semelle intérieure : textile sur mousse, amovible, anatomique.
- Amagnétiques : embout et semelle anti-perforation en composite.
- Semelle flexible, antistatique et antiglisse.
- Norme HRO (haute résistance à la chaleur par contact, jusqu'à 300°C) : adaptées aux environnements à risque.
- Norme EN 345-S1P.



Code	Pointure	Prix € H.T. la paire
628570	39	79,00
628572	40	79,00
628573	41	79,00
628574	42	79,00
628575	43	79,00
628576	44	79,00



Utilisées par nos propres équipes logistique !



Chaussures de sécurité modèle Jamma

Légères !

- Composition : microfibre, doublure textile.
- Semelle intérieure : textile sur mousse, amovible, anatomique, antibactérien, antifongique.
- Semelle anti-perforation et embout en acier.
- Coloris blanc, sangle arrière rose.
- Norme EN 345-S3.



Code	Pointure	Prix € H.T. la paire
617937	37	74,00
617938	38	74,00
617939	39	74,00
617940	40	74,00



Optez pour des emballages **éco-responsables !**





EMBALLAGES ALIMENTAIRES

SOMMAIRE

PRODUITS ÉCOLOGIQUES



À partir de la page
418

VENTE À EMPORTER



À partir de la page
434

PRÉSENTATION ALIMENTAIRE



À partir de la page
448

EMBALLAGES ALIMENTAIRES



À partir de la page
474

VAISSELLE À USAGE UNIQUE



À partir de la page
502

PENSEZ À PERSONNALISER VOS PRODUITS !

Contactez nous !



Retrouvez tous nos produits personnalisables dans ce catalogue grâce à ce picto



Dans ce catalogue, retrouvez tous ces produits.

- 1 Boîte sandwich triangle kraft, dès 85,10€ht, page 438. / 2 Gobelets carton écologiques, dès 78,30€ht, page 508.
- 3 Boîte ronde en carton brun, dès 78,21€ht, page 444. / 4 Couverts en bois, dès 35,10€ht, page 506. / 5 Étui wrap double, dès 89,87€ht, page 441. / 6 Pot en carton brun, dès 65,21€ht, page 444. / 7 Cône à crêpes, dès 126,26€ht, page 447. / 8 Serviettes recyclées, dès 55,80€ht, page 507. / 9 Boîte coque en pulpe de canne à sucre, dès 35,82€ht,

Vente à emporter

Mangez bien, emballez bien
et responsable !



OSCAR
DE L'EMBALLAGE
LAURÉAT 2020



page 442. / **10** Sac kraft à poignées plates, dès 37,64€ht, page 520. / **11** Boîte hamburger kraft, dès 40,22€ht, page 441.
12 Étui à frites kraft, dès 83,93€ht, page 441. / **13** Sac sandwich papier, dès 34,24€ht, page 438. / **14** Barquette repas
chaud, dès 64,18€ht, page 456. / **15** Barquette carton Luxifood®, dès 109,65€ht, page 445. / **16** Boîte à pizza kraft, dès
39,20€ht, page 439. / **17** Boîte carton à fermeture croisillon dès 81,86€ht, page 444. / **18** Saladier en pulpe de canne à
sucre, dès 62,10€ht, page 443. / **19** Boîte carton avec couvercle séparé, dès 75,24€ht, page 444.



Dans ce catalogue, retrouvez tous ces produits.

- 1** Coffret pour bouteilles, dès 58,34€ht, page 538. / **2** Sac bretelle 50 µ couleur, dès 41,65€ht, page 530. / **3** Papier cadeau, dès 26,48€ht, page 543. / **4** Papier de soie, dès 26,73€ht, page 544. / **5** Barque plateau de fruits de mer, dès 170,10€ht, page 465. / **6** Dentelle blanche, dès 35,55€ht, page 473. / **7** Papier cadeau kraft, dès 27,89€ht, page 541. / **8** Godet aluminium, dès 46,35€ht, page 460. / **9** Bolduc miroir, dès 19,94€ht, page 541. / **10** Coquille Saint-Jacques

Festif

Pour tous vos événements !



aluminium, dès 53,82€ht, page 460. / **11** Plateau de présentation écologique, dès 125,10€ht, page 467. / **12** Sachet confiseries, dès 77,20€ht, page 524. / **13** Étui pour bouteilles, dès 28,99€ht, page 539. / **14** Brochettes, dès 17,58€ht, page 506. / **15** Plateau de présentation en ardoise, dès 35,80€ht, page 467. / **16** Kit plancha box en carton avec fenêtre, dès 42,42€ht, page 467. / **17** Moule de cuisson en papier, dès 26,08€ht, page 462. / **18** Boîte carton noire avec fenêtre, dès 15,71€ht, page 470. / **19** Boîte pâtissière, dès 8,37€ht, page 471. / **20** Verrines, dès 34,10€ht, page 469.

Besoin d'une fabrication spéciale ? Pensez à notre service sur-mesure !



Dans ce catalogue, retrouvez tous ces produits.

1 Boîte carton avec fenêtre, dès 12,50€ht, page 470. / 2 Boîte pâtisserie plastique, dès 30,60€ht, page 472. / 3 Boîte carton noire avec fenêtre, dès 15,71€ht, page 470. / 4 Sac à pain, dès 26,99€ht, page 522. / 5 Boîte pâtisserie carton avec fenêtre, dès 16,11€ht, page 470. / 6 Boîte pâtisserie carton, dès 8,37€ht, page 471. / 7 Sachet polypropylène fond carton, dès 10,10€ht, page 524. / 8 Boîte poulet, dès 69,48€ht, page 463. / 9 Sac poulet avec fenêtre, dès 111,10€ht, page 463. / 10 Barquette carton thermoformée, dès 71,10€ht, page 493. / 11 Kit plancha box en carton, dès 42,42€ht,

MISE EN RAYON

Une large gamme adaptée pour tous vos produits alimentaires.



page 467. / **12** Boîte ronde en carton, dès 78,21€ht, page 444. / **13** Boîte carton avec couvercle séparé, dès 75,24€ht, page 444. / **14** Barquette carton scellable Food K®, dès 202,50€ht, page 459. / **15** Boîte à compartiments en pulpe de canne à sucre, dès 85,86€ht, page 442. / **16** Boîte à couvercle charnière ONDIPACK®, dès 55,13€ht, page 457. / **17** Boîte en pulpe de canne à sucre, dès 52,65€ht, page 445. / **18** Barquette Skin®, dès 96,30€ht, page 493. / **19** Barquette barrière thermoscellable absorbante, dès 85,05€ht, page 493. / **20** Barquette carton Luxifood®, dès 109,65€ht, page 445.

Besoin d'une fabrication spéciale ? Pensez à notre service sur-mesure !



À partir de

78,21
la boîte

voir page 429

BOÎTE RONDE EN CARTON ☑

L'incontournable de la vente à emporter !

- Boîte en carton brun. Couvrelec en PET transparent pour valoriser vos produits, vendu séparément.
- Idéal pour vos salades et mets froids.
- Empilable pour une présentation et un transport faciles.

Code	Contenance (cl)	Dimensions diamètre x h (mm)	Pièces / colis	Prix € H.T. le colis		
				1 et +	3 et +	5 et +
Boîte						
627233	75	150 x 60	300	86,90	82,56	78,21
627234	100	150 x 78	300	108,00	102,60	97,20
631872	N 130	184 x 66	300	119,00	113,05	107,10
Couvrelec						
627235	Pour boîtes 75 et 100 cl	150 x 15	300	60,75	57,71	54,68
631873	N Pour boîte 130 cl	184 x 20	300	69,50	66,03	62,55



RESPECTUEUX DE L'ENVIRONNEMENT



PRODUITS ÉCOLOGIQUES

SOMMAIRE

SACS PAPIER
AVEC FENÊTRE

Page
420



SACS PAPIER
SANS FENÊTRE

Page
421



SACS
RÉUTILISABLES

Page
422



SACS PLASTIQUE
BIOSOURCÉS

Page
423



MOULES
DE CUISSON

Page
424



BARQUETTES

Page
425



SNACKING

À partir
de la page
426



BOÎTES ET PLATEAUX
ALIMENTAIRES

Page
428



POTS ET BOÎTES
CARTON

Page
429



SALADIERS
ET BARQUETTES
BIODÉGRADABLES

Page
430



ASSIETTES

Page
431



COUVERTS, SERVIETTES
ET GOBELETS

À partir
de la page
432



Progresser, **TOUJOURS**

Nous travaillons à l'amélioration constante de nos services et sommes engagés dans une démarche responsable en termes d'environnement, de qualité et de sécurité.



Nos catalogues
sont imprimés
sur papier PEFC™

www.cenpac.fr



Sac primeur kraft à fenêtre

Idéal pour le libre service !

- En kraft Alios® brun naturel, sans impression.
- Pour le transport, l'emballage et la conservation de vos fruits et légumes.
- Fenêtre en polypropylène (PP) permettant de faciliter le passage en caisse.
- Grande résistance à l'humidité.
- Apte au contact alimentaire direct d'aliments secs ou gras.
- Conforme à la loi de transition énergétique.



Code	Ouverture x hauteur x soufflets (cm)	Contenance (kg)	Grammage (g/m ²)	Sacs / colis	Prix € H.T. le colis		
					1 et +	3 et +	5 et +
626301	20 x 30 x 7	2	40	1000	40,20	38,19	36,18
626303	20 x 34 x 9	3	40	1000	46,42	44,10	41,78



Sac papier liassé avec fenêtre en amidon de maïs

Pour une parfaite visibilité des produits !

- En papier kraft brun traité WS (Wet Strength), fenêtre transparente en amidon de maïs (PLA).
- Écologique.
- Résiste à l'humidité.
- Idéal pour le vrac, adapté aux fruits et légumes, boulangerie.
- Large fenêtre pour faciliter l'identification des produits lors du passage en caisse.
- Conforme à la loi de transition énergétique.



Code	Ouverture x hauteur (cm)	Contenance (kg)	Grammage (g/m ²)	Sacs / colis	Prix € H.T. le colis		
					1 et +	3 et +	5 et +
627208	28 x 35	3	50	1000	99,00	94,05	89,10
627209	35 x 35	4,5	50	1000	112,65	107,02	101,39



Sachet kraft avec fenêtre en cellulose

100% écologique !

- En papier kraft brun avec fenêtre en cellulose.
- Idéal pour le libre-service et les produits en vrac.
- Passage en caisse facilité, grâce à la large fenêtre qui permet une identification du contenu rapide.
- Recyclable et compostable.
- Conforme à la loi de transition énergétique.



Code	Ouverture x hauteur x soufflets (cm)	Contenance (kg)	Grammage (g/m ²)	Sacs / colis	Prix € H.T. le colis		
					1 et +	3 et +	5 et +
628055	18 x 28 x 7	1,5	45	1000	87,70	83,32	78,93



Sac primeur en kraft

Idéal pour conserver fraîcheur et saveur !

- En kraft Alios® brun naturel impression primeur.
- Pour le transport à moindre coût, l'emballage et la conservation de vos fruits et légumes.
- Grande résistance à l'humidité.
- Apte au contact alimentaire direct d'aliments secs ou gras.
- Disponible avec fenêtre en polypropylène (PP).
- Conditionné en colis de 1 000 sacs.
- Conforme à la loi de transition énergétique.



Code	Ouverture x hauteur x soufflets (cm)	Contenance (kg)	Grammage (g/m ²)	Sacs / colis	Prix € H.T. le colis		
					1 et +	3 et +	5 et +
626279	14 x 21 x 9	0,5	40	1000	14,90	14,16	13,41
626292	14 x 27 x 9	1	40	1000	17,90	17,01	16,11
626295	20 x 31 x 6	2	40	1000	25,50	24,23	22,95
626299	20 x 36 x 7	3	40	1000	29,50	28,03	26,55



Sac primeur en kraft imprimé AB

Pour emballer et conserver vos fruits et légumes bio !

- En kraft Alios® brun naturel impression "AB Agriculture Biologique".
- Pour le transport, l'emballage et la conservation de vos fruits et légumes issus de l'Agriculture Biologique.
- Grande résistance à l'humidité.
- Conforme à la loi de transition énergétique.



Code	Ouverture x hauteur x soufflets (cm)	Contenance (kg)	Grammage (g/m ²)	Sacs / colis	Prix € H.T. le colis		
					1 et +	3 et +	5 et +
629192	14 x 26 x 9	1	40	1000	17,90	17,01	16,11
629193	20 x 31 x 7	2	40	1000	25,50	24,23	22,95



Sachet kraft

Pour emballer et transporter vos produits à moindre coût !

- En kraft Alios® brun naturel.
- Grande résistance à l'humidité.
- Perméable à l'air pour une meilleure conservation.
- Conforme à la loi de transition énergétique.



Code	Ouverture x hauteur x soufflets (cm)	Contenance (kg)	Grammage (g/m ²)	Sachets / colis	Prix € H.T. le colis		
					1 et +	3 et +	5 et +
627210	14 x 22 x 9	0,5	40	1000	14,20	13,49	12,78
627211	14 x 26 x 9	1	40	1000	17,00	16,15	15,30
627212	20 x 31 x 6	2	40	1000	24,50	23,28	22,05



Sachet liassé en papier cristal

Idéal pour le libre-service !

- Sac en papier blanc calandré pure cellulose, certifié FSC®.
- Semi-transparent pour laisser apparaître le contenu et faciliter le passage en caisse.
- Résistant à l'humidité et perméable à l'air, il permet aux fruits et légumes de transpirer et réduit les moisissures.
- Liasse de 100 sacs avec un cordon.
- 100% écologique, recyclable et compostable.



Code	Ouverture x hauteur x soufflets (cm)	Contenance (kg)	Grammage (g/m ²)	Sachets / colis	Prix € H.T. le colis		
					1 et +	3 et +	5 et +
628051	22 x 40 x 9	1	32	1000	55,60	52,82	50,04



N

NOUVEAU



Sac coton réutilisable

L'alternative durable aux sacs plastique pour le vrac !

- En coton biologique tissé 80 g/m².
- Lavable, réutilisable et résistant.
- Triple usage : permet de transporter et de conserver tout en laissant respirer le produit.
- Plusieurs formats disponibles selon les produits à conditionner : fruits et légumes, fruits secs, céréales, graines, pains...
- Fermeture par cordelette en coton.
- Étiquette code-barres sur chaque sac.
- Conforme à la loi de transition énergétique.



Code	Dimensions L x l (cm)	Contenance (kg)	Sacs / colis	Prix € H.T. le colis		
				1 et +	3 et +	5 et +
631979	17 x 23	1,1	150	99,50	94,53	89,55
631980	26 x 26	2,5	150	125,60	119,32	113,04
631981	33 x 33	4	150	154,80	147,06	139,32

N

NOUVEAU



Sac filet en RPET réutilisable

Pratique et réutilisable !

- Maille filet en RPET 18 g/m² permettant la visibilité du contenu du sac.
- Lavable et réutilisable.
- Étiquette code-barres sur chaque sac.
- Vendu en colis de 150 sacs, regroupés par sets de 3 sacs enroulés d'une bande de papier.
- Conforme à la loi de transition énergétique.



set de 3 sacs



Code	Dimensions L x l (cm)	Contenance (kg)	Sacs / colis	Prix € H.T. le colis		
				1 et +	3 et +	5 et +
631899	34 x 30	4	150	133,00	126,35	119,70



PERSONNALISABLE



soufflet de fond

Sac isotherme

Pour la conservation des produits frais et surgelés !

- En polyéthylène basse densité (PEBD) et mousse PEBD.
- Poignées articulées en polyéthylène (PE), pour une ouverture et un remplissage facilités. Fermeture par pression.
- Impression "4 saisons" recto-verso.
- Stable grâce à son soufflet de fond.
- Réutilisable.
- La température passe de -17°C à -9°C en 2 heures.
- Recyclable après tri et collecte en entreprise.
- Conforme à la loi de transition énergétique.



Code	Ouverture x hauteur x soufflet de fond (cm)	Contenance (litres)	Sacs / colis	Prix € H.T. le colis		
				1 et +	3 et +	5 et +
630377	49 x 49 x 8	25	80	97,00	92,15	87,30

Sac polyéthylène recyclé à poignées souples

Réutilisable et recyclable !

- En polyéthylène moyenne densité (PEMD), épaisseur 60 µ.
- Écologique : composé à 50% de matières recyclées.
- Robuste, il peut être réutilisé sans risque de déchirure.
- Bonne prise en main grâce à ses poignées souples.
- Impression "garde ton sac sauvegarde ta nature".
- Conforme à la loi de transition énergétique.



Code	Ouverture x hauteur x soufflet de fond (cm)	Contenance (kg)	Sacs / colis	Prix € H.T. le colis		
				1 et +	3 et +	5 et +
628056	45 x 45 x 22	10	200	35,70	33,92	32,13





+ **PRODUIT**

100% biodégradable et compostable !

Sac plat biosourcé en rouleau prédécoupé

Pour la grande distribution et les primeurs !

- Fabriqué à partir de matières biosourcées 12 µ.
- Conforme à la norme ASTM D6866/ISO 16620-2 : 2015. Peut être utilisé pour le compostage domestique selon la norme NF T 51-800 : 2015-11. Peut faire l'objet d'un tri au sein d'une collecte séparée de biodéchets. Ne pas jeter dans la nature.



Code	Couleur	Ouverture x hauteur x soufflets (cm)	Sacs / rouleau	Sacs / colis	Prix € H.T. le colis		
					1 et +	3 et +	5 et +
625718	Translucide	35 x 45	350	2800	139,00	125,10	118,15
625717	Translucide	35 x 50	250	2500	138,00	124,20	117,30



Sac bretelle biosourcé en rouleau prédécoupé

Aussi résistant qu'un sac plastique classique !

- Fabriqué à partir de matières biosourcées 12 µ.
- Poignées bretelles et soufflets latéraux.
- Conforme à la norme ASTM D6866/ISO 16620-2 : 2015. Peut être utilisé pour le compostage domestique selon la norme NF T 51-800 : 2015-11. Peut faire l'objet d'un tri au sein d'une collecte séparée de biodéchets. Ne pas jeter dans la nature.



En rouleau prédécoupé standard

Code	Couleur	Ouverture x hauteur x soufflets (cm)	Sacs / rouleau	Sacs / colis	Prix € H.T. le colis		
					1 et +	3 et +	5 et +
625722	Translucide	23 x 45 x 12	250	3000	147,00	132,30	124,95
625723	Translucide	23 x 50 x 12	250	3000	159,00	143,10	135,15
625725	Transparent	23 x 45 x 12	250	3000	153,00	137,70	130,05
625726	Transparent	23 x 50 x 12	250	3000	169,00	152,10	143,65

En rouleau prédécoupé pliage en C

Code	Couleur	Ouverture x hauteur x soufflets (cm)	Sacs / rouleau	Sacs / colis	Prix € H.T. le colis		
					1 et +	3 et +	5 et +
621907	Translucide	22 x 50 x 12	350	2100	112,35	101,12	95,50
625727	Transparent	22 x 50 x 12	350	2100	115,00	103,50	97,75



+ **PRODUIT**

Résistant et polyvalent !

Sac bretelle biosourcé liassé impression passe-partout

Pratique grâce à sa présentation en liasse !

- Fabriqué à partir de matières biosourcées 15 µ.
- Poignées bretelles et soufflets latéraux.
- Conforme à la norme ASTM D6866/ISO 16620-2 : 2015. Peut être utilisé pour le compostage domestique selon la norme NF T 51-800 : 2015-11. Peut faire l'objet d'un tri au sein d'une collecte séparée de biodéchets. Ne pas jeter dans la nature.



Code	Couleur	Ouverture x hauteur x soufflets (cm)	Résistance (kg)	Sacs / liasses	Sacs / colis	Prix € H.T. le colis		
						1 et +	3 et +	5 et +
625720	Translucide	26 x 45 x 12	5	50	1000	65,00	58,50	55,25
625721	Translucide	30 x 50 x 15	8	50	1000	92,00	82,80	78,20
625719	Vert translucide	26 x 45 x 12	5	100	500	32,00	28,80	27,20





Moule de cuisson en bois

Naturel et polyvalent !

- Moule en bois de peuplier fourni avec caissette plissée en papier siliciné.
- Adapté à la préparation, la cuisson, offre une mise en valeur soignée pour la présentation et la vente de vos produits.
- Idéal pour vos préparations sucrées ou salées : pains spéciaux, terrines, brioches, cakes, plats cuisinés...
- Écologique et biodégradable.



Code	Contenance (cc)	Dimensions L x l x h (mm)	Moules / colis	Prix € H.T. le colis		
				1 et +	3 et +	5 et +
627507	150	120 x 60 x 40	300	115,00	109,25	103,50
627508	350	185 x 115 x 60	100	49,00	46,55	44,10
627509	500	250 x 115 x 75	100	72,00	68,40	64,80



PRODUIT

Alternative écologique aux moules en aluminium !



Moule de cuisson en papier

Pour une cuisson parfaite !

- Moule en papier cuisson siliciné.
- Permet une cuisson uniforme de vos préparations.
- Démoulage facile sans ajout de matières grasses.
- Biodégradable.



Code	Référence	Dimensions diamètre x h ou L x l x h (mm)	Moules / colis	Prix € H.T. le colis		
				1 et +	3 et +	5 et +
Moule rond						
626548	T0109	110 x 21	600	28,98	27,53	26,08
627182	T0138	138 x 21	450	34,75	33,01	31,28
Moule rectangulaire						
627183	M0550	190 x 87 x 50	675	189,00	179,55	170,10



Vous satisfaire : notre **OBJECTIF QUOTIDIEN !**



99%

de clients satisfaits*
*Enquête INIT 12/2019.



9001

Certification AFAQ
Qualité



14001

Certification AFAQ
Environnement

www.cenpac.fr



Barquette cuisson

Polyvalente et esthétique !

- Barquette en carton micro-cannelure avec fond pelliculé en PET, livrée déjà montée.
- Bonne résistance aux écarts de températures (-26 à +180°C).
- Anti-adhérence et étanchéité : démoulage facile sans ajout de matières grasses.
- Cuisson homogène des produits.

Code	Contenance (cc)	Dimensions L x l x h (mm)	Barquettes / colis	Prix € H.T. le colis		
				1 et +	3 et +	5 et +
630303	400	120 x 75 x 45	300	89,00	80,10	75,65
630302	600	140 x 95 x 50	250	83,50	75,15	70,98



Barquette repas chaud

Fermeture astucieuse !

- Barquette en carton micro-cannelure et couvercle en PET transparent, vendus ensemble.
- Permet de préparer, cuire et réchauffer des plats.
- Couvercle transparent permettant de voir le contenu et de valoriser des présentations en linéaire.
- Adaptée à la congélation, au four traditionnel jusqu'à 220°C sans le couvercle et au four à micro-ondes avec le couvercle.
- Pratique : fermeture grâce aux poignées clipsables qui maintiennent le couvercle.

Code	Contenance (cc)	Dimensions L x l x h (mm)	Barquettes / colis	Prix € H.T. le colis		
				1 et +	3 et +	5 et +
625871	750	180 x 125 x 30	150	98,90	89,01	84,07
625872	850	168 x 122 x 40	100	75,50	67,95	64,18
625873	1350	150 x 90 x 75	150	120,00	108,00	102,00



NOUVEAU



Barquette carton Luxifood®

Élégante et hermétique !

- Barquette en carton avec couvercle en PET recyclé transparent vendu séparément, sauf code 631886, couvercle fourni.
- Fermeture clipsable qui permet une parfaite étanchéité.
- Idéale pour valoriser et transporter vos préparations chaudes et froides.
- Micro-ondable sans le couvercle.

Code	Contenance (cc)	Dimensions L x l x h (mm)	Pièces / colis	Prix € H.T. le colis		
				1 et +	3 et +	5 et +
Barquette						
631887	750	180 x 180 x 30	480	255,00	229,50	216,75
631886*	850	180 x 140 x 64	160	129,00	116,10	109,65
631888	1200	180 x 180 x 53	480	285,00	256,50	242,25
Couvercle						
631889	Pour barquettes 750 et 1200 cc	180 x 180 x 23	480	97,00	87,30	82,45

* Barquette et couvercle vendus ensemble.



NOUVEAU



Barquette carton scellable Food K®

Pratique et écologique !

- Barquette en carton.
- Large plage de scellage permettant une fermeture hermétique.
- Fermeture avec film scellable code 16172056, vendu page 458.
- Préserve la fraîcheur et la saveur des aliments.
- Désempilage facile.

Code	Contenance (cc)	Dimensions L x l x h (mm)	Barquettes / colis	Prix € H.T. le colis		
				1 et +	3 et +	5 et +
631890	375	137 x 96 x 49	1170	339,00	322,05	305,10
631891	500	137 x 96 x 63	1080	345,00	327,75	310,50
631892	500	192 x 137 x 27	585	225,00	213,75	202,50
631893	750	192 x 137 x 41	585	251,00	238,45	225,90
631894	1000	192 x 137 x 57	585	286,00	271,70	257,40



NOUVEAU



exemple de personnalisation voir page 437

PRODUIT

Récompensée par l'Oscar de l'emballage 2020* !

OSCAR DE L'EMBALLAGE LAURÉAT 2020



PERSONNALISABLE

Boîte à pizza kraft

Écologique et fiable !

- En carton micro-cannelure kraft brun 100% fibres vierges.
- Excellente conservation de la chaleur.
- Papier alimentaire ingraissable intérieur qui permet de retenir les graisses.
- Ouverture facile de la boîte grâce à l'encoche.
- Apte au passage au four (température maximale 220°C) et four à micro-ondes.
- 100% recyclable.



Code	Dimensions L x l x h (cm)	Boîtes / colis	Prix € H.T. le colis		
			1 et +	3 et +	5 et +
632022	29 x 29 x 3,5	100	49,00	41,65	39,20
632024	32,7 x 32,2 x 3,5	100	55,00	46,75	44,00



SPÉCIAL MICRO-ONDES



SPÉCIAL FOUR

papier alimentaire intérieur



NOUVEAU



Ramequin en pulpe de canne à sucre

Les petits pots écologiques !

- En pulpe de canne à sucre.
- Couvrecle en amidon de maïs (PLA) vendu séparément.
- Idéal pour vos sauces et crèmes.
- Hermétique avec son couvercle.
- Fond micro-onodable.
- Empilable.



Code	Contenance (cl)	Dimensions diam. x h (mm)	Pièces / colis	Prix € H.T. le colis		
				1 et +	3 et +	5 et +
Ramequin						
631852	3	62 x 18	1800	149,59	142,11	134,63
631853	6	62 x 30	2000	195,00	185,25	175,50
Couvrecle						
631854	Pour pots 3 et 6 cl	65 x 10	2000	116,84	111,00	105,16



SPÉCIAL MICRO-ONDES

DIMENSIONS

Boîte 3 sandwiches

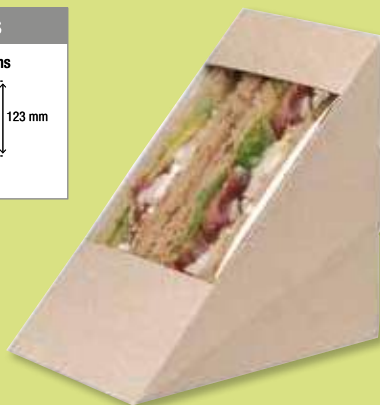
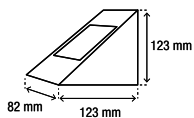

Boîte sandwich triangle kraft

Pour la vente à emporter de vos sandwiches !

- En kraft brun.
- Valorisation de vos produits grâce au kraft naturel.
- Fenêtre en polypropylène (PP) transparent permettant de voir vos produits.



Code	Désignation	Dimensions L x l x h (mm)	Boîtes / colis	Prix € H.T. le colis		
				1 et +	3 et +	5 et +
604359	3 sandwiches	123 x 82 x 123	500	94,55	89,82	85,10



PERSONNALISABLE

Sac sandwich papier

L'incontournable !

- Sac papier à soufflets.
- Impression en 2 couleurs.

Code	Composition	Ouverture x hauteur x soufflets (cm)	Grammage (g/m ²)	Sacs / colis	Prix € H.T. le colis		
					1 et +	3 et +	5 et +
633039	Kraft blanc ingraissable	10 x 36 x 4	34	1000	38,04	36,14	34,24

* Cette distinction, accordée par Emballages Magazine récompense l'innovation de cette boîte pizza 100% kraft dotée d'un papier ingraissable intérieur apte au contact alimentaire, compatible au passage au four et micro-ondes et qui évite les transpercements de gras.



couvercle sécable



TEMPÉRATURE D'UTILISATION



SPECIAL MICRO-ONDES

Boîte snacking en pulpe de canne à sucre

Idéale pour la vente à emporter !

- Écologique : biodégradable, recyclable et compostable.
- Parfaite pour des salades, wraps, fritures, burgers, poke bowls,...
- Résistante à l'humidité et aux graisses.
- Empilable.
- Couvercle charnière sécable.



Code	Contenance (cl)	Dimensions diam. x h (mm)	Boîtes / colis	Prix € H.T. le colis		
				1 et +	3 et +	5 et +
627222	57,5	145 x 100	200	105,00	99,75	94,50
627223	75	185 x 70	300	149,00	141,55	134,10



TEMPÉRATURE D'UTILISATION



SPECIAL MICRO-ONDES

Boîte coque en pulpe de canne à sucre

Très résistante !

- Écologique : biodégradable, recyclable et compostable.
- Boîte 1 ou 2 compartiments : idéale pour les burgers et autres en-cas.
- Résiste à l'humidité et aux graisses des aliments.
- Boîte avec couvercle charnière.



Code	Nombre de compartiments	Dimensions L x l x h (mm)	Boîtes / colis	Prix € H.T. le colis		
				1 et +	3 et +	5 et +
627228	1	162 x 152 x 80	200	39,80	37,81	35,82
627229	2	241 x 163 x 65	250	76,80	72,96	69,12

exemple de personnalisation voir page 437



DIMENSIONS

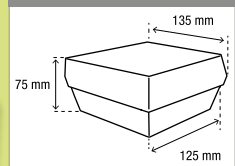

Boîte hamburger kraft

Maintient au chaud vos hamburgers !

- En kraft brun.
- Facile à fermer et à transporter.
- Écologique : recyclable et biodégradable.



Code	Dimensions L x l x h (mm)	Boîtes / colis	Prix € H.T. le colis		
			1 et +	3 et +	5 et +
616116	135/115 x 125/105 x 75	250	50,27	42,73	40,22



SPECIAL MICRO-ONDES

PERSONNALISABLE

Étui à frites kraft

Pour la vente à emporter !

- En kraft brun.
- Parfait pour accueillir des frites, des oignons frits ou tout autre produit chaud ou froid à consommer de suite.
- Totalement recyclable et biodégradable.



Code	Dimensions L x l x h (mm)	Étuis / colis	Prix € H.T. le colis		
			1 et +	3 et +	5 et +
604360	81/69 x 49/43 x 125/71	1000	93,25	88,59	83,93



SPECIAL MICRO-ONDES

PERSONNALISABLE



DIMENSIONS

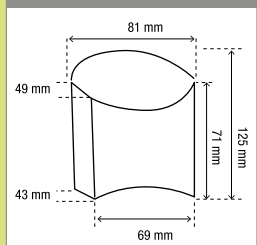



Boîte carton noire avec fenêtre

Pour une mise en valeur de vos produits en libre-service !

- En carton pure pâte, fibres vierges.
- Idéale pour les rayons en libre-service : traiteur, charcuterie, boulangerie, fromagerie.
- Large fenêtre transparente en PET permettant de voir et de valoriser le contenu.
- Emplacement prévu pour une étiquette.
- Système de fermeture à encoche.



Code	Dimensions L x l x h (cm)	Boîtes / colis	Prix € H.T. le colis		
			1 et +	3 et +	5 et +
627220	18 x 12 x 5	50	17,45	16,58	15,71
627219	19 x 19 x 5	50	24,35	23,13	21,92
627221	20 x 12 x 5	50	18,95	18,00	17,06
627217	23 x 23 x 5	50	35,20	33,44	31,68
627218	25 x 25 x 5	50	40,40	38,38	36,36



Boîte en pulpe de canne à sucre

Une alternative écologique aux boîtes plastiques !

- Fond en pulpe de canne à sucre, biodégradable, compostable, recyclable.
- Résiste à l'humidité des aliments et aux graisses.
- Micro-ondable sans le couvercle.
- Couvercle transparent en PET, vendu séparément.



Code	Contenance (cl)	Dimensions L x l x h (mm)	Pièces / colis	Prix € H.T. le colis		
				1 et +	3 et +	5 et +
Boîte						
627505	60	229 x 165 x 29	300	58,50	55,58	52,65
Couvercle						
627506	-	232 x 172 x 22	300	82,80	78,66	74,52



Boîte à couvercle indépendant en pulpe de canne à sucre

L'alternative écologique micro-ondable !

- Boîte 2 compartiments.
- Fond écologique, biodégradable, recyclable et compostable.
- Résiste à l'humidité et aux graisses des aliments.
- Micro-ondable avec le couvercle.
- Couvercle transparent en polypropylène (PP), vendu séparément.



Code	Contenance (cl)	Dimensions L x l x h (mm)	Pièces / colis	Prix € H.T. le colis		
				1 et +	3 et +	5 et +
Boîte						
627503	80	228 x 165 x 48	300	95,40	90,63	85,86
Couvercle						
627504	-	240 x 175 x 27	150	41,40	39,33	37,26



Plateau de présentation en pulpe de canne à sucre

Pour une présentation valorisante et naturelle !

- Écologique : biodégradable, recyclable et compostable.
- Mise en valeur esthétique de vos pâtisseries, petits fours, charcuteries, poissons...
- Résiste à l'eau et aux graisses jusqu'à 120°C.



Code	Dimensions L x l (cm)	Plateaux / colis	Prix € H.T. le colis		
			1 et +	3 et +	5 et +
627494	46 x 30	100	139,00	132,05	125,10

Plateau repas en pulpe de canne à sucre

Naturel et résistant !

- Écologique : biodégradable, recyclable et compostable.
- Constitué de 5 compartiments.
- Plateau et couvercle vendus séparément.



Code	Dimensions L x l x h (cm)	Pièces / colis	Prix € H.T. le colis		
			1 et +	3 et +	5 et +
Plateau					
627495	29,5 x 24 x 4	200	75,50	71,73	67,95
Couvercle					
627496	31 x 25 x 3,3	200	59,00	56,05	53,10





Pot carton

Idéal pour la vente à emporter !

- Pot en carton brun. Couvercle en carton brun ou en polypropylène (PP) vendu séparément. Le couvercle en carton possède deux trous de ventilation pour éviter la condensation.
- Pour le transport et la conservation de vos desserts, glaces, soupes. Maintient au chaud ou au froid pendant 15 minutes.
- Micro-ondable.



Code	Contenance (cl)	Dimensions diamètre x h (mm)	Pièces / colis	Prix € H.T. le colis		
				1 et +	3 et +	5 et +
Pot						
627237	24	90 x 60	500	72,45	68,83	65,21
627238	35	90 x 86	500	82,80	78,66	74,52
627239	48	95 x 100	500	95,50	90,73	85,95
Couvercle en carton						
627240	Pour pots 24 et 35 cl	92 x 15	500	93,85	89,16	84,47
627241	Pour pot 48 cl	100 x 15	500	98,70	93,77	88,83
Couvercle en plastique						
631821	N Pour pots 24 et 35 cl	90 x 10	500	32,80	31,16	29,52
631823	N Pour pot 48 cl	97 x 10	500	39,85	37,86	35,87



Boîte ronde en carton

L'incontournable de la vente à emporter !

- Boîte en carton brun. Couvercle en PET transparent pour valoriser vos produits, vendu séparément.
- Idéal pour vos salades et mets froids.
- Empilable pour une présentation et un transport faciles.



Code	Contenance (cl)	Dimensions diamètre x h (mm)	Pièces / colis	Prix € H.T. le colis		
				1 et +	3 et +	5 et +
Boîte						
627233	75	150 x 60	300	86,90	82,56	78,21
627234	100	150 x 78	300	108,00	102,60	97,20
631872	N 130	184 x 66	300	119,00	113,05	107,10
Couvercle						
627235	Pour boîtes 75 et 100 cl	150 x 15	300	60,75	57,71	54,68
631873	N Pour boîte 130 cl	184 x 20	300	69,50	66,03	62,55



Boîte carton avec couvercle séparé

Écologique et idéale pour le libre-service !

- Boîte en carton brun certifiée FSC® et couvercle avec fenêtre en amidon de maïs (PLA) compostable, vendu séparément.
- Large fenêtre transparente laissant apparaître le contenu.
- Présentation soignée de vos linéaires.
- Bords biseautés pour une meilleure étanchéité.
- Micro-ondable sans le couvercle.



Code	Contenance (cc)	Dimensions L x l x h (mm)	Pièces / colis	Prix € H.T. le colis		
				1 et +	3 et +	5 et +
Boîte						
627224	820	113 x 113 x 100	300	89,60	85,12	80,64
627225	1100	200 x 140 x 45	300	83,60	79,42	75,24
Couvercle						
627226	Pour boîte 820 cc	113 x 113 x 29	300	72,90	69,26	65,61
627227	Pour boîte 1100 cc	200 x 140 x 30	300	99,80	94,81	89,82

N : Nouvelle référence !



NOUVEAU



Boîte carton à fermeture croisillon

La boîte à repas chaud économique !

- En carton kraft brun.
- Fermeture simple et sécurisée avec un système de croisillons.
- Idéale pour les repas chauds.
- Micro-ondable.



Code	Contenance (cc)	Dimensions L x l x h (mm)	Boîtes / colis	Prix € H.T. le colis		
				1 et +	3 et +	5 et +
631849	750	118 x 97 x 92	250	90,95	86,40	81,86
631850	985	185 x 103 x 58	250	91,50	86,93	82,35
631851	1950	216 x 156 x 63,5	200	124,00	117,80	111,60



Saladier en pulpe de canne à sucre

Le saladier éco-responsable !

- Saladier écologique, biodégradable, recyclable et compostable.
- Résiste à l'humidité des aliments et aux graisses.
- Micro-ondable sans le couvercle.
- Couvercle transparent en PET recyclé (RPET), vendu séparément.



Code	Contenance (cl)	Dimensions L x l x h (mm)	Pièces / colis	Prix € H.T. le colis		
				1 et +	3 et +	5 et +
Saladier carré						
627501	37,5	132 x 132 x 54	500	93,00	88,35	83,70
627499	75	171 x 171 x 53	300	69,00	65,55	62,10
Saladier rond						
627497	100	209 x 209 x 62	300	75,00	71,25	67,50
Couvercle						
627502	Pour saladier 37,5 cl	136 x 136 x 18	500	83,00	78,85	74,70
627500	Pour saladier 75 cl	175 x 175 x 17	300	73,00	69,35	65,70
627498	Pour saladier 100 cl	214 x 214 x 12	150	39,50	37,53	35,55



PRODUIT

100% écologique : à base de fibres végétales !

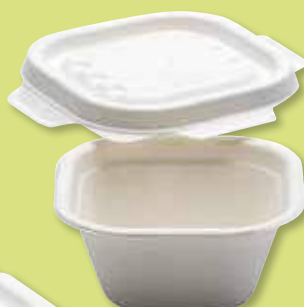

612180 - barquette 35 cl
612148 - couvercle

Barquette en pulpe de canne à sucre avec couvercle

Idéale pour la vente à emporter !

- Couvercle "à ailettes" permettant une très bonne étanchéité et une bonne tenue en cas de renversement des produits. Vendu séparément.
- Micro-ondable.



Code	Contenance (cl)	Dimensions L x l x h (mm)	Pièces / colis	Prix € H.T. le colis		
				1 et +	3 et +	5 et +
Barquette						
612180	35	130 x 130 x 59	500	101,25	96,19	91,13
612184	65	205 x 130 x 56	500	130,60	124,07	117,54
612185	85	230 x 153 x 50	250	89,92	85,42	80,93
Couvercle						
612148	Pour barquette 35 cl	135 x 135 x 16	500	71,99	68,39	64,79
612149	Pour barquette 65 cl	215 x 240 x 16	500	111,39	105,82	100,25
632164	Pour barquette 85 cl	240 x 154 x 16	250	69,10	65,65	62,19



612184 - barquette 65 cl
612149 - couvercle



180 cc



100 cc



150 cc



950 cc

Barquette carton thermoformée

Alternative écologique aux barquettes PSE !

- En carton thermoformé impression bois.
- Idéale pour le frais emballé : fromages, charcuteries et produits secs.
- Disponible en plusieurs formats et deux couleurs.



Code	Contenance (cc)	Dimensions ext. L x l x h (mm)	Barquettes / colis	Prix € H.T. le colis		
				1 et +	3 et +	5 et +
Impression bois clair						
628046	100	125 x 125 x 12	520	79,00	75,05	71,10
628045	150	169 x 124 x 12	525	89,00	84,55	80,10
628047	180	204 x 124 x 12	475	89,50	85,03	80,55
Impression bois foncé						
631839	N 100	125 x 125 x 12	520	88,00	83,60	79,20
631843	N 150	169 x 124 x 12	525	99,00	94,05	89,10
631844	N 180	204 x 124 x 12	475	99,50	94,53	89,55
631846	N 950	275 x 180 x 25	270	129,00	122,55	116,10

N : Nouvelle référence !



Assiette creuse en pulpe de canne à sucre ☒

Solide et naturelle !

- Résistante et rigide.
- Imperméable à l'eau et aux graisses.
- Convient aux préparations chaudes et froides.
- Micro-ondable.



Code	Diamètre (cm)	Assiettes / colis	Prix € H.T. le colis		
			1 et +	3 et +	5 et +
627493	18	600	109,00	92,65	87,20



Assiette en carton moulé ☒

Écologique et résistante !

- Assiette plate en fibres de carton moulé.
- Adaptée aux plats chauds et froids.
- Micro-ondable.
- Compostable en compostage industriel et domestique.



Code	Diamètre (cm)	Assiettes / colis	Prix € H.T. le colis		
			1 et +	3 et +	5 et +
608445	17	1400	96,50	82,03	77,20
604549	22	500	74,90	63,67	59,92

Assiette en carton kraft ☒

Naturelle et écologique !

- Assiette plate, 100% carton brun en fibres vierges, sans revêtement plastique.
- Convient pour le service de plats chauds ou froids.
- Existe aussi en carton blanc page 505.



Code	Diamètre (cm)	Assiettes / colis	Prix € H.T. le colis		
			1 et +	3 et +	5 et +
631815	19	800	53,90	51,21	48,51
631816	23	500	48,90	46,46	44,01



empilable

Assiette en pulpe de canne à sucre ☒

Élégante et écologique !

- Assiette octogonale, coloris naturel, biodégradable, recyclable et compostable.
- Résiste à l'eau et aux graisses jusqu'à 120°C.
- Convient aux préparations chaudes ou froides.
- Micro-ondable sans le couvercle.
- Couvercle transparent en PET recyclé (RPET), vendu séparément.



Code	Dimensions diamètre x h (mm)	Pièces / colis	Prix € H.T. le colis		
			1 et +	3 et +	5 et +
Assiette					
627491	230 x 32	300	129,00	122,55	116,10
Couvercle					
627492	236 x 25	100	37,90	36,01	34,11



Assiette en feuille de palmier ☒

Pour une présentation exotique !

- Résiste aux plats chauds.
- Produit 100% naturel, 100% compostable.



Code	Dimensions L x l x h (mm)	Assiettes / colis	Prix € H.T. le colis		
			1 et +	3 et +	5 et +
Carrée					
604099	170 x 170 x 25	100	40,59	38,56	36,53
604100	240 x 240 x 30	100	43,67	41,49	39,30
Rectangulaire					
604101	240 x 160 x 25	100	41,58	39,50	37,42



COUVERTS EN BOIS



Couvert en bois

Écologique et économique !

- Fabriqué en bois de bouleau.
- Résistant.
- Sous-conditionné en sachet de 50, sauf petite cuillère en sachet de 100.



Code	Désignation	Longueur (mm)	Couverts / colis	Prix € H.T. le colis		
				1 et +	3 et +	5 et +
631796	Petite cuillère	110	1000	39,00	37,05	35,10
631797	Cuillère à soupe	160	1000	49,50	47,03	44,55
631798	Couteau	165	1000	49,50	47,03	44,55
631799	Fourchette	160	1000	49,50	47,03	44,55



Kit couverts en bois

L'indispensable pour la vente à emporter !

- Fabriqué en bois de bouleau.
- Naturel et compostable.
- Kit 4 pièces : couteau, fourchette, petite cuillère et serviette.



Code	Désignation	Kits / colis	Prix € H.T. le colis		
			1 et +	3 et +	5 et +
631800	Kit couverts 4 pièces	500	109,00	103,55	98,10



LE SAVIEZ-VOUS ?

La réglementation évolue

- Depuis l'entrée en vigueur de la Loi de Transition Énergétique (LTE), de nouvelles réglementations ont vu le jour :
 - loi EGALIM - janvier 2020
 - loi Anti-gaspillage - janvier 2021
- Ces lois ont pour but par exemple, de réduire les déchets liés aux emballages et d'interdire progressivement l'utilisation des plastiques à usage unique afin de favoriser l'usage des matériaux éco-responsables.
- Depuis le 1^{er} janvier 2021, certains produits d'emballage alimentaire en plastique sont interdits : pailles, gobelets, verres, assiettes y compris celles comportant un film plastique, couvercles pour gobelets, agitateurs, coques PSE...



SERVIETTES



Serviette recyclée

Absorbante et écologique !

- Serviette 2 plis en papier 100% recyclé.
- Sous conditionnée en 60 paquets de 50 serviettes.



Code	Couleur	Dimensions L x l (cm)	Serviettes / colis	Prix € H.T. le colis		
				1 et +	3 et +	5 et +
632982	Naturelle	33 x 33	2400	62,00	58,90	55,80



Couvercle en pulpe de canne à sucre

Préserve la chaleur et empêche le liquide de se renverser !

- Couvercle avec bec verseur, fabriqué en pulpe de canne à sucre.
- Écologique : biodégradable, recyclable et compostable.



Code	Pour gobelet (cl)	Couvercles / colis	Prix € H.T. le colis		
			1 et +	3 et +	5 et +
632239	20/30*	1800	155,00	147,25	139,50
632241	40/50	1200	126,00	119,70	113,40

* sauf gobelet 631679, couvercle compatible : 632241



Gobelet carton double paroi

Conserve la chaleur sans se brûler les mains !

- En carton brun.
- Double paroi pour une grande isolation.
- Adapté pour les boissons chaudes.



Code	Contenance (cl)	Gobelets / colis	Prix € H.T. le colis		
			1 et +	3 et +	5 et +
631809	10	500	55,00	52,25	49,50
631678	20	500	73,00	69,35	65,70
631679	30	500	87,00	82,65	78,30

Gobelet carton écologique

Alternative aux gobelets plastique !

- En carton blanc avec impression.
- 100% biodégradable et compostable.
- Revêtement en amidon végétal (PLA).



Code	Contenance (cl)	Couleur	Gobelets / colis	Prix € H.T. le colis		
				1 et +	3 et +	5 et +
631707	10	Violet impression noire	2000	110,00	104,50	99,00
631708	20	Beige impression noire	1000	87,00	82,65	78,30
631709	30	Vert impression noire	1000	108,00	102,60	97,20



Gobelet carton

Économique !

- En carton.
- Coloris uni blanc : pour les boissons froides et les sodas. Convient également aux boissons chaudes.
- Coloris uni kraft brun : pour les boissons chaudes.
- 100% recyclable.



Gobelet blanc

Code	Contenance (cl)	Gobelets / colis	Prix € H.T. le colis		
			1 et +	3 et +	5 et +
631826	10	2000	62,50	59,38	56,25
631827	21	2500	129,00	122,55	116,10
631828	24	1000	54,30	51,59	48,87
631829	45	1000	112,00	106,40	100,80

Gobelet kraft brun

Code	Contenance (cl)	Gobelets / colis	Prix € H.T. le colis		
			1 et +	3 et +	5 et +
631830	10	2000	62,50	59,38	56,25
631831	17,5	2000	92,50	87,88	83,25
631833	24	1000	54,30	51,59	48,87
631834	30	1000	78,60	74,67	70,74



Paille en carton

Tendance et écologique !

- Disponible en coloris assortis (bleu, jaune, noir, vert et rouge) ou kraft brun.
- 100% biodégradable.



Code	Couleur	Dimensions diam. x h (mm)	Pailles / sachet	Pailles / colis	Prix € H.T. le colis		
					1 et +	3 et +	5 et +
631675	Kraft brun	6 x 200	250	3000	99,50	94,53	89,55
626465	Coloris assortis	6 x 210	250	6000	199,00	189,05	179,10



N : Nouvelle référence !



NOUVEAU



À partir de

39€HT
le colis

voir page 439



PERSONNALISABLE



OSCAR
DE L'EMBALLAGE
LAURÉAT 2020



papier alimentaire
intérieur

PRODUIT

Récompensée par l'Oscar
de l'emballage 2020 !*

BOÎTE À PIZZA KRAFT

Écologique et fiable !

- En carton micro-cannelure 100% kraft brun fibres vierges.
- Excellente conservation de la chaleur.
- Papier alimentaire ingraissable intérieur qui permet de retenir les graisses.
- Ouverture facile de la boîte grâce à l'encoche.
- Apte au passage au four (température maximale 220°C) et four à micro-ondes.
- 100% recyclable.



Code	Dimensions L x l x h (cm)	Boîtes / colis	Prix € H.T. le colis		
			1 et +	3 et +	5 et +
632022	29 x 29 x 3,5	100	49,00	41,65	39,20
632024	32,7 x 32,2 x 3,5	100	55,00	46,75	44,00



À partir de

62€HT
le colis

voir page 443

SALADIER EN PULPE DE CANNE À SUCRE

Le saladier éco-responsable !

- Saladier écologique, biodégradable, recyclable et compostable.
- Résiste à l'humidité des aliments et aux graisses.
- Micro-ondable sans le couvercle.
- Couvercle transparent en PET recyclé (RPET), vendu séparément.



Code	Contenance (cl)	Dimensions L x l x h (mm)	Pièces / colis	Prix € H.T. le colis		
				1 et +	3 et +	5 et +
Saladier carré						
627501	37,5	132 x 132 x 54	500	93,00	88,35	83,70
627499	75	171 x 171 x 53	300	69,00	65,55	62,10
Saladier rond						
627497	100	209 x 209 x 62	300	75,00	71,25	67,50
Couvercle						
627502	Pour saladier 37,5 cl	136 x 136 x 18	500	83,00	78,85	74,70
627500	Pour saladier 75 cl	175 x 175 x 17	300	73,00	69,35	65,70
627498	Pour saladier 100 cl	214 x 214 x 12	150	39,50	37,53	35,55



* Cette distinction, accordée par Emballages Magazine récompense l'innovation de cette boîte pizza 100% kraft dotée d'un papier ingraissable intérieur apte au contact alimentaire, compatible au passage au four et micro-ondes et qui évite les transpercements de gras.



VENTE À EMPORTER

SOMMAIRE

PRODUITS PERSONNALISÉS

À partir
de la page
436



SACS ET BOÎTES SANDWICH

Page
438



BOÎTES PIZZA

Page
439



BARQUETTES, RAMEQUINS ET POTS

Page
440



ÉTUIS ET BOÎTES

Page
441



BOÎTES À COMPARTIMENTS ET BARQUETTES

Page
442



BOÎTES ET SALADIERS

Page
443



POTS ET BOÎTES CARTON

Page
444



BOÎTES & ASSIETTES TRAITEUR

À partir
de la page
445



EMBALLAGES POUR DESSERTS

Page
447



PENSEZ À PERSONNALISER VOS PRODUITS !

Contactez nous !

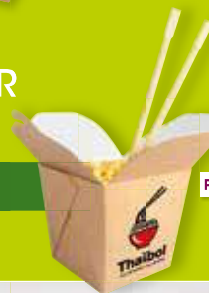

PERSONNALISABLE

Retrouvez
tous nos produits
personnalisables
dans ce catalogue
grâce à ce picto



Vous satisfaire : notre **OBJECTIF QUOTIDIEN !**



99%

de clients satisfaits*
*Enquête INIT 12/2019.



9001

Certification AFAQ
Qualité



14001

Certification AFAQ
Environnement

www.cenpac.fr

Personnalisez vos produits

À partir de
28,50€^{HT}
le mille

1

Impression
jusqu'à
2 couleurs



2



À partir de
29,28€^{HT}
le mille

Impression
1 couleur
recto

1 Sac panini PERSONNALISÉ

Spécial snacking !

- En kraft blanc.
- Pratique pour la vente à emporter.

	Ouverture x hauteur x soufflet (cm)	Prix € H.T. le mille ⁽¹⁾ 50 000 sacs
Impression 1 ou 2 couleurs recto		
	12 x 31 x 5	28,50

(1) Minimum de commande : 50 000 sacs.
Frais de cliché en sus.
Délai de livraison après validation du BAT : 8 à 10 semaines.

2 Sac sandwich PERSONNALISÉ

- En kraft blanc.
- Idéal pour la vente à emporter de vos sandwiches.

	Ouverture x hauteur x soufflet (cm)	Grammage (g/m ²)	Prix € H.T. le mille ⁽²⁾			
			5 000 sacs et +	10 000 sacs et +	25 000 sacs et +	
Impression 1 couleur recto						
Sac	Kraft blanc lisse	10 x 34 x 6	35	59,78	40,00	29,28
	Papier ingrainissable	10 x 34 x 6	45	73,48	51,22	38,40
	Papier cristal	10 x 34 x 6	40	89,82	65,54	53,06
Impression 2 couleurs recto						
Sac	Kraft blanc lisse	10 x 34 x 6	35	80,90	50,62	34,04
	Papier ingrainissable	10 x 34 x 6	45	91,18	59,14	42,06
	Papier cristal	10 x 34 x 6	40	106,48	76,04	57,76

(2) Frais de cliché en sus.
Délai de livraison après validation du BAT : 5 semaines.

3



À partir de
68,00€^{HT}
le mille

Impression
2 couleurs
recto/verso



3 Sac poulet PERSONNALISÉ

Étanche, il conserve la chaleur !

- En kraft blanc ou brun.
- Pour emballer facilement votre poulet.
- Permet le réchauffement au four traditionnel et au four à micro-ondes.

	Ouverture x hauteur x soufflet (cm)	Grammage (g/m ²)	Prix € H.T. le mille ⁽³⁾			
			10 000 et +	25 000 et +	50 000 et +	100 000 et +
Impression 2 couleurs recto/verso						
	18 x 36 x 6	45	120,00	98,00	82,00	68,00
	23 x 40 x 6	45	140,00	114,00	96,00	82,00

(3) Par quantité commandée par dimensions (quantités non cumulables).
Frais de cliché en sus.
Délai de livraison après validation du BAT : 5 semaines.
Forfait frais de port 200 € à la commande.
Franco à compter de 25 000 exemplaires.

Faites la différence avec des produits à votre marque !

4

À partir de
75,20€HT
le colis de 500
Impression
jusqu'à
3 couleurs

5

À partir de
95,80€HT
le colis de 600
Impression
jusqu'à
3 couleurs

À partir de
218,00€HT
le mille
Impression
1 couleur

Retrouvez
tous nos produits
personnalisables
dans ce catalogue
grâce à ce picto



PERSONNALISABLE

4 Pasta box à fermeture croisillon **PERSONNALISÉ**

Idéale pour la vente à emporter !

- En carton verni waterproof.
- Fermeture rapide et sûre.

Contenance (cc)	Boîtes / colis	Prix € H.T. le colis ⁽¹⁾	
		50	100
Impression 1, 2, 3 couleurs			
480	500	93,10	75,20
780	500	111,00	93,00

(1) Frais de cliché en sus.
Délai de livraison après validation du BAT : 15 à 17 semaines.

5 Boîte à hamburger **PERSONNALISÉ**

100% recyclable !

- En kraft blanc.
- Pour tous les hamburgers (simple ou double).

Dimensions L x l x h (cm)	Utilisation	Boîtes / colis	Prix € H.T. le colis ⁽²⁾	
			42 boîtes	84 boîtes
Impression 1, 2, 3 couleurs				
12 x 12 x 7	Simple hamburger	600	117,30	95,80
13 x 13 x 7	Double hamburger	600	131,10	109,60

(2) Frais de cliché en sus.
Délai de livraison après validation du BAT : 10 à 12 semaines.
Boîte en kraft brun : nous consulter.

6 Boîte pizza **PERSONNALISÉ**

- 1 à 4 couleurs.
- Impression sur couvercle, avec marge de 1 cm.
- Quantités minimales de commande :
 - 1 palette par taille pour 1 à 2 couleurs.
 - 2 palettes par taille pour 3 couleurs.
 - 3 palettes par taille pour 4 couleurs.

Dimensions l x h (cm)	Boîtes / palette	Prix € H.T. les mille boîtes ⁽³⁾			
		Impression 1 couleur	Impression 2 couleurs	Impression 3 couleurs	Impression 4 couleurs
26 x 3,5	5 600	218,00	230,00	242,00	254,00
29 x 3,5	4 200	252,00	264,00	276,00	288,00
31 x 3,5	4 200	274,00	286,00	298,00	310,00
33 x 3,5	4 200	286,00	298,00	310,00	322,00
40 x 3,5	2 800	404,00	416,00	428,00	440,00

(3) Frais de cliché en sus.
Délai de livraison après validation du BAT : 4 à 6 semaines.



633039



PERSONNALISABLE



633206

Sac sandwich papier

L'incontournable !

- Sac papier à soufflets.
- Impression en 2 couleurs ou neutre.
- Code 625818 : fenêtre latérale permettant de voir le contenu.

Code	Composition	Ouverture x hauteur x soufflets (cm)	Grammage (g/m ²)	Sacs / colis	Prix € H.T. le colis		
					1 et +	3 et +	5 et +
Impression 2 couleurs							
633039	Kraft blanc ingraissable	10 x 36 x 4	34	1000	38,04	36,14	34,24
633206	Kraft brun à fenêtre	10 x 36 x 4	32	1000	39,10	37,15	35,19
Neutre à fenêtre latérale							
625818	Kraft brun à fenêtre	10 x 35 x 5,5	34	1000	44,90	42,66	40,41



625818



Sac sandwich plastique

- Sac plat en polypropylène (PP), transparent.
- Impression 1 couleur.

Code	Ouverture x hauteur utiles (cm)	Épaisseur (μ)	Sacs / colis	Prix € H.T. le colis		
				1 et +	3 et +	5 et +
621753	14 x 35	50	1000	32,40	30,78	29,16



RESPECTUEUX DE L'ENVIRONNEMENT



DIMENSIONS

Boîte 3 sandwichs

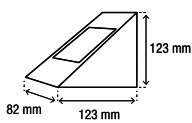

Boîte sandwich triangle kraft

Pour la vente à emporter de vos sandwichs !

- En kraft brun.
- Valorisation de vos produits grâce au kraft naturel.
- Fenêtre en polypropylène (PP) transparent permettant de voir vos produits.



Code	Désignation	Dimensions L x l x h (mm)	Boîtes / colis	Prix € H.T. le colis		
				1 et +	3 et +	5 et +
604359	3 sandwichs	123 x 82 x 123	500	94,55	89,82	85,10

Serviette en ouate blanche

Idéale pour la vente à emporter !

- En pure ouate de cellulose.
- Très douce et absorbante.

Serviette 1 pli

Code	Dimensions l x L (cm)	Serviettes / colis	Prix € H.T. le colis		
			1 et +	3 et +	5 et +
627861	30 x 30	2400	19,00	18,05	17,10

Serviette 2 plis

Code	Dimensions l x L (cm)	Serviettes / colis	Prix € H.T. le colis		
			1 et +	3 et +	5 et +
632978	30 x 30	4800	66,40	63,08	59,76
628049	30 x 38	2400	59,00	56,05	53,10
628050	40 x 40	2000	45,00	42,75	40,50



PERSONNALISABLE

Sélection Cenpac



Boîte à pizza standard

Pour un maintien au chaud de vos pizzas !

- En carton micro-cannelure blanc.
- Montage rapide.
- Ouverture facile grâce aux languettes latérales.



Code	Dimensions l x L x h (cm)	Boîtes / colis	Prix € H.T. le colis		
			1 et +	3 et +	5 et +
607828	26 x 26 x 3,5	100	20,85	17,72	16,68
607829	29 x 29 x 3,5	100	24,42	20,76	19,54
607830	31 x 31 x 3,5	100	26,80	22,78	21,44
607831	33 x 33 x 3,5	100	27,28	23,19	21,82
607832	40 x 40 x 3,5	100	38,35	32,60	30,68



papier alimentaire intérieur



NOUVEAU



PRODUIT

Récompensée par l'Oscar de l'emballage 2020* !



Boîte à pizza kraft

Écologique et fiable !

- En carton micro-cannelure kraft brun 100% fibres vierges.
- Excellente conservation de la chaleur.
- Papier alimentaire ingraissable intérieur qui permet de retenir les graisses.
- Ouverture facile de la boîte grâce à l'encoche.
- Apte au passage au four (température maximale 220°C) et four à micro-ondes.
- 100% recyclable.



Code	Dimensions L x l x h (cm)	Boîtes / colis	Prix € H.T. le colis		
			1 et +	3 et +	5 et +
632022	29 x 29 x 3,5	100	49,00	41,65	39,20
632024	32,7 x 32,2 x 3,5	100	55,00	46,75	44,00



PERSONNALISABLE

Part triangulaire pour pizza

Pour les parts individuelles !

- En carton blanc pure pâte.
- Excellente préhension : les bords rabattables permettent un maintien optimal du produit transporté.

Code	Dimensions L x l (cm)	Pièces / colis	Prix € H.T. le colis		
			1 et +	3 et +	5 et +
616709	19 x 17	250	15,29	13,00	12,23



* Cette distinction, accordée par Emballages Magazine récompense l'innovation de cette boîte pizza 100% kraft dotée d'un papier ingraissable intérieur apte au contact alimentaire, compatible au passage au four et micro-ondes et qui évite les transpercements de gras.

Pensez aux sacs pour la vente à emporter !



Barquette CAISSIPACK®

La plus économique pour les commerces traditionnels ou la restauration collective !

- En polystyrène (PS) translucide.
- Pratique : multi-usages, peut contenir tous types d'aliments.
- Deux modèles : fond plat et fond crénelé.
- Adaptée aux plats froids ou chauds (jusqu'à 80°C).
- Suremballage avec du film étirable ou aluminium.

Code	Contenance (cc)	Dimensions L x l x h (mm)	Barquettes / colis	Prix € H.T. le colis		
				1 et +	3 et +	5 et +
Fond plat						
607781	125	91 x 71 x 35	5000	64,42	61,20	57,98
606305	250	111 x 87 x 42	3000	69,60	66,12	62,64
607789	375	138 x 90 x 46	2500	70,63	67,10	63,57
607790	500	143 x 111 x 49	1500	63,77	60,58	57,39
Fond crénelé						
607794	700	176 x 116 x 49	1250	73,95	70,25	66,56
607796	1000	189 x 144 x 54	1000	83,64	79,46	75,28
607798	1400	202 x 152 x 62	1000	110,14	104,63	99,13



Ramequin et couvercle

Pour vos petites contenances !

- En PET sauf code 615658 : en polypropylène (PP).
- Le contenu ne se renverse pas.
- Hermétique avec son couvercle.
- Empilable.
- Couvercle vendu séparément.

Code	Contenance (cl)	Dimensions diam. x h (mm)	Pièces / colis	Prix € H.T. le colis		
				1 et +	3 et +	5 et +
Ramequin						
615658	3	44 x 31	5000	153,60	145,92	138,24
615660	6	62 x 44	2500	94,35	89,63	84,92
Couvercle						
615659	Pour pot 3 cl	46 x 6	5000	128,60	122,17	115,74
615664	Pour pot 6 cl	65 x 7	2500	86,47	82,15	77,82



Pot en papier

Pratique pour vos sauces !

- Papier soufflé plissé blanc.

Code	Contenance (cl)	Dimensions diam. x h (mm)	Pots / colis	Prix € H.T. le colis		
				1 et +	3 et +	5 et +
608314	3	42,5 x 27	5000	100,95	95,90	90,86



NOUVEAU



Ramequin en pulpe de canne à sucre à sucre

Les petits pots écologiques !

- En pulpe de canne à sucre.
- Couvercle en amidon de maïs (PLA) vendu séparément.
- Idéal pour vos sauces et crèmes.
- Hermétique avec son couvercle.
- Fond micro-ondable.
- Empilable.



Code	Contenance (cl)	Dimensions diam. x h (mm)	Pots / colis	Prix € H.T. le colis		
				1 et +	3 et +	5 et +
Ramequin						
631852	3	62 x 18	1800	149,59	142,11	134,63
631853	6	62 x 30	2000	195,00	185,25	175,50
Couvercle						
631854	Pour pots 3 et 6 cl	65 x 10	2000	116,84	111,00	105,16

+ PRODUIT

Large ouverture pour un remplissage facile !

Pasta box à fermeture croisillon

Emportez facilement vos pâtes !

- En carton verni étanche blanc.
- Fermeture rapide et sûre.

Code	Contenance (cc)	Boîtes / colis	Prix € H.T. le colis		
			1 et +	3 et +	5 et +
606608	780	500	123,44	117,27	111,10



exemple de personnalisation voir page 437



PERSONNALISABLE

Boîte hamburger kraft

Maintient au chaud vos hamburgers !

- En kraft brun.
- Facile à fermer et à transporter.
- Écologique : recyclable et biodégradable.

Code	Dimensions L x l x h (mm)	Boîtes / colis	Prix € H.T. le colis		
			1 et +	3 et +	5 et +
616116	135/115 x 125/105 x 75	250	50,27	42,73	40,22

PERSONNALISABLE



DIMENSIONS

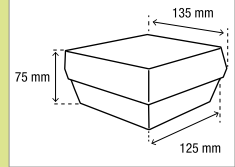

Étui à frites kraft

Pour la vente à emporter !

- En kraft brun.
- Parfait pour accueillir des frites, des oignons frits ou tout autre produit chaud ou froid à consommer de suite.
- Totalement recyclable et biodégradable.

Code	Dimensions L x l x h (mm)	Étuis / colis	Prix € H.T. le colis		
			1 et +	3 et +	5 et +
604360	81/69 x 49/43 x 125/71	1000	93,25	88,59	83,93

PERSONNALISABLE



DIMENSIONS

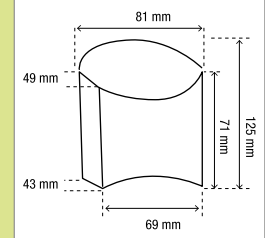

Étui wrap double

Parfait pour la vente en libre-service !

- En carton brun et film polypropylène (PP).
- Montage rapide et fermeture facile.
- Excellente visibilité du produit.

Code	Dimensions l x h (mm)	Étuis / colis	Prix € H.T. le colis		
			1 et +	3 et +	5 et +
604366	124 x 320	500	99,85	94,86	89,87

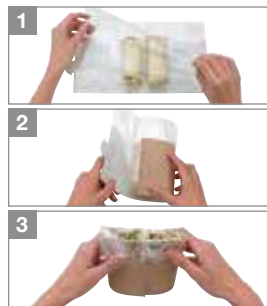

étapes de montage



DIMENSIONS

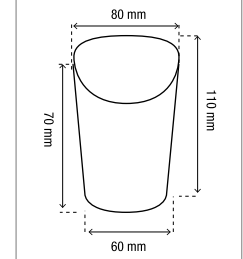

Pot wrap double

Idéal pour transporter 2 wraps, 2 tortillas, 2 feuilletés ou de nombreux autres produits !

- En carton blanc.
- Bon maintien du produit.
- Pratique pour la vente à emporter.
- Suremballage possible.

Code	Dimensions l x h (mm)	Étuis / colis	Prix € H.T. le colis		
			1 et +	3 et +	5 et +
604365	80/60 x 110/70	1000	100,70	95,67	90,63





Boîte coque en pulpe de canne à sucre ☑

Très résistante !

- Écologique : biodégradable, recyclable et compostable.
- Boîte 1 ou 2 compartiments : idéale pour les burgers et autres en-cas.
- Résiste à l'humidité et aux graisses des aliments.
- Boîte avec couvercle charnière.



Code	Nombre de compartiments	Dimensions L x l x h (mm)	Boîtes / colis	Prix € H.T. le colis		
				1 et +	3 et +	5 et +
627228	1	162 x 152 x 80	200	39,80	37,81	35,82
627229	2	241 x 163 x 65	250	76,80	72,96	69,12



Boîte à couvercle indépendant en pulpe de canne à sucre ☑

L'alternative écologique micro-ondable !

- Boîte 2 compartiments.
- Fond écologique, biodégradable, recyclable et compostable.
- Résiste à l'humidité et aux graisses des aliments.
- Micro-ondable avec le couvercle.
- Couvercle transparent en polypropylène (PP), vendu séparément.



Code	Contenance (cl)	Dimensions L x l x h (mm)	Pièces / colis	Prix € H.T. le colis		
				1 et +	3 et +	5 et +
Boîte						
627503	80	228 x 165 x 48	300	95,40	90,63	85,86
Couvercle						
627504	-	240 x 175 x 27	150	41,40	39,33	37,26



Barquette cuisson ☑

Polyvalente et esthétique !

- Barquette en carton micro-cannelure avec fond pelliculé en PET, livrée déjà montée.
- Bonne résistance aux écarts de températures (-26 à +180°C).
- Anti-adhérence et étanchéité : démoulage facile sans ajout de matières grasses.
- Cuisson homogène des produits.

Code	Contenance (cc)	Dimensions L x l x h (mm)	Barquettes / colis	Prix € H.T. le colis		
				1 et +	3 et +	5 et +
630303	400	120 x 75 x 45	300	89,00	80,10	75,65
630302	600	140 x 95 x 50	250	83,50	75,15	70,98



Barquette repas chaud ☑

Fermeture astucieuse !

- Barquette en carton micro-cannelure et couvercle en PET transparent, vendus ensemble.
- Permet de préparer, cuire et réchauffer des plats.
- Couvercle transparent permettant de voir le contenu et de valoriser des présentations en linéaire.
- Adaptée à la congélation, au four traditionnel jusqu'à 220°C sans le couvercle et au four à micro-ondes avec le couvercle.
- Pratique : fermeture grâce aux poignées clipsables qui maintiennent le couvercle.

Code	Contenance (cc)	Dimensions L x l x h (mm)	Barquettes / colis	Prix € H.T. le colis		
				1 et +	3 et +	5 et +
625871	750	180 x 125 x 30	150	98,90	89,01	84,07
625872	850	168 x 122 x 40	100	75,50	67,95	64,18
625873	1350	150 x 90 x 75	150	120,00	108,00	102,00

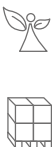



RESPECTUEUX DE L'ENVIRONNEMENT

Boîte snacking en pulpe de canne à sucre

Idéale pour la vente à emporter !

- Écologique : biodégradable, recyclable et compostable.
- Parfaite pour des salades, wraps, fritures, burgers, poke bowls,...
- Résistante à l'humidité et aux graisses.
- Empilable.
- Couvercle charnière sécable.



Code	Contenance (cl)	Dimensions diamètre x h (mm)	Boîtes / colis	Prix € H.T. le colis		
				1 et +	3 et +	5 et +
627222	57,5	145 x 100	200	105,00	99,75	94,50
627223	75	185 x 70	300	149,00	141,55	134,10



couvercle sécable

Saladier en pulpe de canne à sucre

Le saladier éco-responsable !

- Saladier écologique, biodégradable, recyclable et compostable.
- Résiste à l'humidité des aliments et aux graisses.
- Micro-ondable sans le couvercle.
- Couvercle transparent en PET recyclé (RPET), vendu séparément.



Code	Contenance (cl)	Dimensions L x l x h (mm)	Pièces / colis	Prix € H.T. le colis		
				1 et +	3 et +	5 et +
Saladier carré						
627501	37,5	132 x 132 x 54	500	93,00	88,35	83,70
627499	75	171 x 171 x 53	300	69,00	65,55	62,10
Saladier rond						
627497	100	209 x 209 x 62	300	75,00	71,25	67,50
Couvercle						
627502	Pour saladier 37,5 cl	136 x 136 x 18	500	83,00	78,85	74,70
627500	Pour saladier 75 cl	175 x 175 x 17	300	73,00	69,35	65,70
627498	Pour saladier 100 cl	214 x 214 x 12	150	39,50	37,53	35,55



RESPECTUEUX DE L'ENVIRONNEMENT



PENSEZ-Y

Pour le transport de vos produits de vente à emporter, pensez au sac kraft !

Sac kraft à poignées plates - page 446





RESPECTUEUX DE L'ENVIRONNEMENT



couvrecle en carton

couvrecle en polypropylène

SPECIAL MICRO-ONDES

Pot carton

Idéal pour la vente à emporter !

- Pot en carton brun. Couvercle en carton brun ou en polypropylène (PP) vendu séparément. Le couvercle en carton possède deux trous de ventilation pour éviter la condensation.
- Pour le transport et la conservation de vos desserts, glaces, soupes. Maintient au chaud ou au froid pendant 15 minutes.
- Micro-ondable.

Code	Contenance (cl)	Dimensions diamètre x h (mm)	Pièces / colis	Prix € H.T. le colis		
				1 et +	3 et +	5 et +
Pot						
627237	24	90 x 60	500	72,45	68,83	65,21
627238	35	90 x 86	500	82,80	78,66	74,52
627239	48	95 x 100	500	95,50	90,73	85,95
Couvrecle en carton						
627240	Pour pots 24 et 35 cl	92 x 15	500	93,85	89,16	84,47
627241	Pour pot 48 cl	100 x 15	500	98,70	93,77	88,83
Couvrecle en plastique						
631821	N Pour pots 24 et 35 cl	90 x 10	500	32,80	31,16	29,52
631823	N Pour pot 48 cl	97 x 10	500	39,85	37,86	35,87



RESPECTUEUX DE L'ENVIRONNEMENT



Boîte ronde en carton

L'incontournable de la vente à emporter !

- Boîte en carton brun. Couvercle en PET transparent pour valoriser vos produits, vendu séparément.
- Idéal pour vos salades et mets froids.
- Empilable pour une présentation et un transport faciles.

Code	Contenance (cl)	Dimensions diamètre x h (mm)	Pièces / colis	Prix € H.T. le colis		
				1 et +	3 et +	5 et +
Boîte						
627233	75	150 x 60	300	86,90	82,56	78,21
627234	100	150 x 78	300	108,00	102,60	97,20
631872	N 130	184 x 66	300	119,00	113,05	107,10
Couvrecle						
627235	Pour boîtes 75 et 100 cl	150 x 15	300	60,75	57,71	54,68
631873	N Pour boîte 130 cl	184 x 20	300	69,50	66,03	62,55



RESPECTUEUX DE L'ENVIRONNEMENT



TEMPÉRATURE D'UTILISATION +100°

SPECIAL MICRO-ONDES

Boîte carton avec couvercle séparé

Écologique et idéale pour le libre-service !

- Boîte en carton brun certifiée FSC® et couvercle avec fenêtre en amidon de maïs (PLA) compostable, vendu séparément.
- Large fenêtre transparente laissant apparaître le contenu.
- Présentation soignée de vos linéaires.
- Bords biseautés pour une meilleure étanchéité.
- Micro-ondable sans le couvercle.

Code	Contenance (cc)	Dimensions L x l x h (mm)	Pièces / colis	Prix € H.T. le colis		
				1 et +	3 et +	5 et +
Boîte						
627224	820	113 x 113 x 100	300	89,60	85,12	80,64
627225	1100	200 x 140 x 45	300	83,60	79,42	75,24
Couvrecle						
627226	Pour boîte 820 cc	113 x 113 x 29	300	72,90	69,26	65,61
627227	Pour boîte 1100 cc	200 x 140 x 30	300	99,80	94,81	89,82



NOUVEAU



TEMPÉRATURE D'UTILISATION +90°

SPECIAL MICRO-ONDES

Boîte carton à fermeture croisillon

La boîte à repas chaud économique !

- En carton kraft brun.
- Fermeture simple et sécurisée avec un système de croisillons.
- Idéale pour les repas chauds.
- Micro-ondable.

Code	Contenance (cc)	Dimensions L x l x h (mm)	Boîtes / colis	Prix € H.T. le colis		
				1 et +	3 et +	5 et +
631849	750	118 x 97 x 92	250	90,95	86,40	81,86
631850	985	185 x 103 x 58	250	91,50	86,93	82,35
631851	1950	216 x 156 x 63,5	200	124,00	117,80	111,60



N : Nouvelle référence !

Barquette carton Luxifood®

Élégante et hermétique !

- Barquette en carton avec couvercle en PET recyclé transparent vendu séparément, sauf code 631886, couvercle fourni.
- Fermeture clipsable qui permet une parfaite étanchéité.
- Idéale pour valoriser et transporter vos préparations chaudes et froides.
- Micro-ondable sans le couvercle.



Code	Contenance (cc)	Dimensions L x l x h (mm)	Pièces / colis	Prix € H.T. le colis		
				1 et +	3 et +	5 et +
Barquette						
631887	750	180 x 180 x 30	480	255,00	229,50	216,75
631886*	850	180 x 140 x 64	160	129,00	116,10	109,65
631888	1200	180 x 180 x 53	480	285,00	256,50	242,25
Couvercle						
631889	Pour barquettes 750 et 1200 cc	180 x 180 x 23	480	97,00	87,30	82,45

* Barquette et couvercle vendus ensemble.



NOUVEAU



TEMPÉRATURE D'UTILISATION



SPECIAL MICRO-ONDES



RESPECTUEUX DE L'ENVIRONNEMENT



Boîte en pulpe de canne à sucre

Une alternative écologique aux boîtes plastiques !

- Fond en pulpe de canne à sucre, biodégradable, compostable, recyclable.
- Résiste à l'humidité des aliments et aux graisses.
- Micro-ondable sans le couvercle.
- Couvercle transparent en PET, vendu séparément.



Code	Contenance (cl)	Dimensions L x l x h (mm)	Pièces / colis	Prix € H.T. le colis		
				1 et +	3 et +	5 et +
Boîte						
627505	60	229 x 165 x 29	300	58,50	55,58	52,65
Couvercle						
627506	-	232 x 172 x 22	300	82,80	78,66	74,52



TEMPÉRATURE D'UTILISATION



SPECIAL MICRO-ONDES



Assiette en pulpe de canne à sucre

Élégante et écologique !

- Assiette octogonale en pulpe de canne à sucre, coloris naturel, biodégradable, recyclable et compostable.
- Résiste à l'eau et aux graisses jusqu'à 120°C.
- Convient aux préparations chaudes ou froides.
- Micro-ondable sans le couvercle.
- Couvercle transparent en PET recyclé (RPET), vendu séparément.



Code	Dimensions diamètre x h (mm)	Pièces / colis	Prix € H.T. le colis		
			1 et +	3 et +	5 et +
Assiette					
627491	230 x 32	300	129,00	122,55	116,10
Couvercle					
627492	236 x 25	100	37,90	36,01	34,11



TEMPÉRATURE D'UTILISATION



SPECIAL MICRO-ONDES



empilable



RESPECTUEUX DE L'ENVIRONNEMENT





Boîte TAKIPACK®

Forme épurée et élégante !

- En PET recyclé (RPET) fond noir et couvercle transparent.
- Fermeture sécurisée.
- Format rectangulaire pour un empilage facile et un gain de place.
- Couvercle fourni.

Code	Contenance (cc)	Dimensions L x l x h (mm)	Boîtes / colis	Prix € H.T. le colis		
				1 et +	3 et +	5 et +
627175	700	180 x 180 x 46	240	86,00	81,70	77,40
627176	900	231 x 177 x 31	180	76,90	73,06	69,21



Boîte CRUDIPACK®

Idéale pour la vente à emporter !

- En PET amorphe (APET) fond noir et couvercle transparent.
- Mise en valeur de vos préparations froides.
- Fermeture efficace et ouverture par deux languettes.
- Couvercle fourni.

Code	Contenance (cc)	Dimensions L x l x h (mm)	Boîtes / colis	Prix € H.T. le colis		
				1 et +	3 et +	5 et +
615376	750	190 x 190 x 55	280	98,80	93,86	88,92



Pot TAKIPACK®

Empilable !

- En PET recyclé (RPET) fond noir et couvercle transparent.
- Forme simple et élégante.
- Surface lisse pour un empilage facile et un gain de place en vitrine.
- Couvercle fourni.

Code	Contenance (cc)	Dimensions L x l x h (mm)	Pots / colis	Prix € H.T. le colis		
				1 et +	3 et +	5 et +
608452	370	114 x 114 x 75	360	67,98	64,58	61,18
608454	500	124 x 124 x 80	360	81,98	77,88	73,78



PERSONNALISABLE

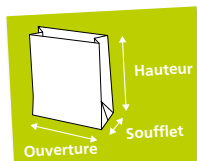

Nos dimensions de sacs sont exprimées par :
Ouverture x Hauteur x Soufflet

Sac kraft à poignées plates

Conçu spécialement pour la vente à emporter !

- En kraft brun ou blanc lisse résistant.
- Grand volume et belle qualité.
- Conforme à la loi de transition énergétique.



Code	Ouverture x hauteur x soufflet (cm)	Grammage (g/m ²)	Sacs / colis	Prix € H.T. le colis		
				1 et +	3 et +	5 et +
Brun						
627913	26 x 32 x 14	80	250	41,82	39,73	37,64
627914	26 x 26 x 20	80	250	46,10	43,80	41,49
627915	32 x 35 x 16	80	250	45,68	43,40	41,11
620801	32 x 42 x 14	80	250	48,65	46,22	43,79
Blanc						
627916	26 x 32 x 14	80	250	48,55	46,12	43,70
627918	26 x 26 x 20	80	250	52,49	49,87	47,24
627920	32 x 35 x 16	80	250	53,89	51,20	48,50



Conforme Loi de Transition Énergétique



* L'abus d'alcool est dangereux pour la santé. À consommer avec modération.

Cône à crêpe

Parfait pour vos crêpes à emporter !

- En carton blanc.
- Produit totalement recyclable et biodégradable.
- Barrière anti-gras.



Code	Dimensions l x h (mm)	Cônes / colis	Prix € H.T. le colis		
			1 et +	3 et +	5 et +
604357	33/146 x 151	1000	140,29	133,28	126,26

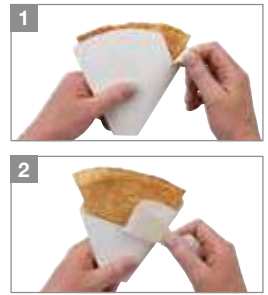

Coupe à dessert et couvercle

Idéale pour présenter vos desserts !

- Avec pied : en polypropylène (PP) translucide.
- Sans pied : en PET cristal.

Code	Désignation	Contenance (cl)	Dimensions diamètre x h (mm)	Pièces / colis	Prix € H.T. le colis		
					1 et +	3 et +	5 et +
Avec pied							
606618	Coupe dessert	21,5	95 x 61	600	64,99	61,74	58,49
606619	Couvercle pour coupe 606618	-	99 x 30	1000	76,14	72,33	68,53
Sans pied							
604224	Coupe dessert	27,5	92 x 72	1000	93,96	89,26	84,56
604225	Couvercle pour coupe 604224	-	96 x 10	1000	44,39	42,17	39,95

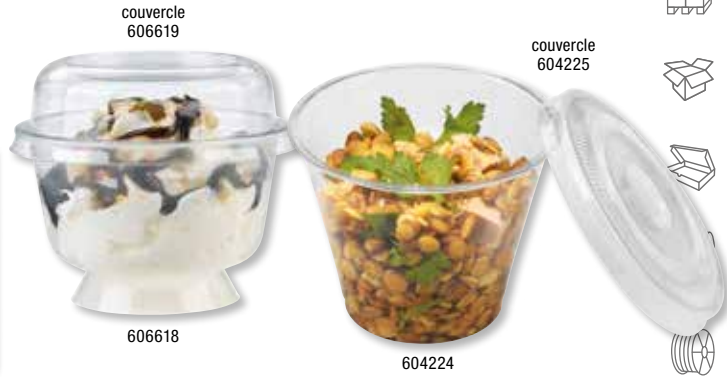

Carré rainé et part triangulaire

Pour les parts individuelles !

- En carton blanc pure pâte.

Code	Dimensions L x l (cm)	Pièces / colis	Prix € H.T. le colis		
			1 et +	3 et +	5 et +
Carré rainé					
616696	15 x 15	250	6,33	5,38	5,06
616703	21 x 21	250	10,84	9,21	8,67
Part triangulaire					
616709	19 x 17	250	15,29	13,00	12,23



Sac kraft blanc

Idéal pour les produits plats ou la vente à emporter !

- Pâte kraft blanchie composée de fibres vierges.



Sac plat

Code	Ouverture x hauteur (cm)	Sacs / colis	Prix € H.T. le colis		
			1 et +	3 et +	5 et +
40 g/m²					
611974	9 x 17	500	10,40	9,36	8,84
611961	12 x 17	1000	20,49	18,44	17,42
611960	16 x 22	500	13,85	12,47	11,77
611959	20 x 26	500	17,44	15,70	14,82
611957	23 x 29	500	20,80	18,72	17,68
45 g/m²					
611955	30 x 39	500	34,65	31,19	29,45

Sac à soufflets

Code	Ouverture x hauteur x soufflet (cm)	Sacs / colis	Prix € H.T. le colis		
			1 et +	3 et +	5 et +
40 g/m²					
611984	14 x 25 x 8	1000	32,75	29,48	27,84
45 g/m²					
611985	16 x 30 x 10	1000	47,60	42,84	40,46
611982	18 x 36 x 12	500	33,60	30,24	28,56
611981	23 x 36 x 8	500	33,60	30,24	28,56
50 g/m²					
611986	30 x 48 x 10	250	28,65	25,79	24,35





NOUVEAU

À partir de

202€HT
le colis

voir page 459



BARQUETTE CARTON SCELLABLE FOOD K®

Pratique et écologique !

- Barquette en carton.
- Large plage de scellage permettant une fermeture hermétique.
- Fermeture avec film scellable code 16172056, vendu page 458.
- Préserve la fraîcheur et la saveur des aliments.
- Désempilage facile.



+120°
-20°
TEMPÉRATURE
D'UTILISATION



SPECIAL
MICRO-ONDES

Code	Contenance (cc)	Dimensions L x l x h (mm)	Barquettes / colis	Prix € H.T. le colis		
				1 et +	3 et +	5 et +
631890	375	137 x 96 x 49	1170	339,00	322,05	305,10
631891	500	137 x 96 x 63	1080	345,00	327,75	310,50
631892	500	192 x 137 x 27	585	225,00	213,75	202,50
631893	750	192 x 137 x 41	585	251,00	238,45	225,90
631894	1000	192 x 137 x 57	585	286,00	271,70	257,40



PERSONNALISABLE

À partir de

8€HT
,37
le colis

voir page 471



BOÎTE PÂTISSIÈRE 🍰

Le grand classique de la pâtisserie !

- En carton blanc, livrée à plat.
- S'adapte à toutes les commandes avec ses nombreux formats.

Code	Dimensions L x l x h (cm)	Boîtes / colis	Prix € H.T. le colis		
			1 et +	3 et +	5 et +
Hauteur 5 cm					
627246	16 x 16 x 5	50	9,46	8,99	8,51
627247	18 x 18 x 5	50	9,30	8,84	8,37
627248	20 x 20 x 5	50	10,15	9,64	9,14
627249	23 x 23 x 5	50	12,75	12,11	11,48
627250	26 x 26 x 5	50	17,16	16,30	15,44
627251	29 x 29 x 5	25	10,22	9,71	9,20
Hauteur 8 cm					
627252	16 x 16 x 8	50	12,20	11,59	10,98
627255	18 x 18 x 8	50	13,62	12,94	12,26
627261	20 x 20 x 8	50	14,87	14,13	13,38
627262	26 x 26 x 8	50	20,12	19,11	18,11
627263	29 x 29 x 8	25	12,28	11,67	11,05
Hauteur 10 cm					
627266	28 x 28 x 10	25	23,50	22,33	21,15
615622	32 x 32 x 10	50	58,24	55,33	52,42



PRÉSENTATION ALIMENTAIRE

SOMMAIRE

PRODUITS PERSONNALISÉS

À partir
de la page
450



BARQUETTES

À partir
de la page
452



BOÎTES ET BARQUETTES TRAITEUR

À partir
de la page
456



BARQUETTES ET FILMS SCELLABLES

À partir
de la page
458



RÉCIPIENTS ALUMINIUM

À partir
de la page
460



MOULES ET CASSOLETTES DE CUISSON

Page
462



SACS ET BOÎTES POULET

Page
463



PRÉSENTATION ET TRANSPORT DE FRUITS DE MER

À partir
de la page
464



BOÎTES CARTON, ET PLATEAUX

À partir
de la page
466



VERRINES ET BROCHETTES

Page
469



BOÎTES CARTON

À partir
de la page
470



BOÎTES, DENTELLES ET RONDS PÂTISSIERS

À partir
de la page
472



PERSONNALISABLE

www.cenpac.fr

Des produits SUR-MESURE ET PERSONNALISÉS

Nous vous accompagnons
pour la réalisation de vos produits
personnalisés
et vos emballages spécifiques.



Véhiculez votre image avec des produits à vos couleurs !



À partir de
20,60^{EHT}
les 50 boîtes

Impression
1 couleur
+ vernis

Boîte pâtissière blanche

Le grand classique de la pâtisserie !

- En carton blanc, livrée à plat.
- S'adapte à toutes les commandes avec ses nombreux formats.
- Forme elliptique pour faciliter la fermeture.

Dimensions (cm)	Prix H.T. le colis de 50 boîtes ⁽¹⁾	
	Flexo Impression 1 couleur + vernis	Marquage à chaud Impression 1 couleur + vernis
Hauteur 5 cm		
16 x 5	20,60	29,00
18 x 5	22,00	30,30
20 x 5	23,00	31,40
23 x 5	25,80	34,20
26 x 5	29,85	38,00
29 x 5	35,40	43,70
32 x 5	40,50	48,80
Hauteur 8 cm		
16 x 8	23,60	31,90
18 x 8	25,40	33,70
20 x 8	26,80	35,10
22 x 8	29,00	37,30
25 x 8	34,30	42,60
28 x 8	41,80	50,10
32 x 8	49,10	57,50

(1) Frais de clichés en sus.
Commande minimum : 500 boîtes pour 1 taille.
1 000 boîtes si plusieurs tailles avec 200 boîtes minimum par taille.
Délai de livraison : 4 semaines après validation du BAT.

Retrouvez tous nos produits personnalisables dans ce catalogue grâce à ce picto



PERSONNALISABLE

Autres créations possibles sur demande !

Contactez votre Expert au **0 825 014 015***

*0,12 €ht/min



NOUVEAU



Barquette carton Luxifood®

Élégante et hermétique !

- Barquette en carton avec couvercle en PET recyclé transparent vendu séparément, sauf code 631886, couvercle fourni.
- Fermeture clipsable qui permet une parfaite étanchéité.
- Idéale pour valoriser et transporter vos préparations chaudes et froides.
- Micro-ondable sans le couvercle.



Code	Contenance (cc)	Dimensions L x l x h (mm)	Pièces / colis	Prix € H.T. le colis		
				1 et +	3 et +	5 et +
Barquette						
631887	750	180 x 180 x 30	480	255,00	229,50	216,75
631886*	850	180 x 140 x 64	160	129,00	116,10	109,65
631888	1200	180 x 180 x 53	480	285,00	256,50	242,25
Couvercle						
631889	Pour barquettes 750 et 1200 cc	180 x 180 x 23	480	97,00	87,30	82,45

* Barquette et couvercle vendus ensemble.



RESPECTUEUX DE L'ENVIRONNEMENT



PRODUIT

100% écologique : à base de fibres végétales !



612180 - barquette 35 cl
612148 - couvercle

Barquette en pulpe de canne à sucre avec couvercle

Idéale pour la vente à emporter !

- Couvercle "à ailettes" permettant une très bonne étanchéité et une bonne tenue en cas de renversement des produits. Vendu séparément.
- Micro-ondable.



Code	Contenance (cl)	Dimensions L x l x h (mm)	Pièces / colis	Prix € H.T. le colis		
				1 et +	3 et +	5 et +
Barquette						
612180	35	130 x 130 x 59	500	101,25	96,19	91,13
612184	65	205 x 130 x 56	500	130,60	124,07	117,54
612185	85	230 x 153 x 50	250	89,92	85,42	80,93
Couvercle						
612148	Pour barquette 35 cl	135 x 135 x 16	500	71,99	68,39	64,79
612149	Pour barquette 65 cl	215 x 240 x 16	500	111,39	105,82	100,25
632164	Pour barquette 85 cl	240 x 154 x 16	250	69,10	65,65	62,19



612184 - barquette 65 cl
612149 - couvercle



RESPECTUEUX DE L'ENVIRONNEMENT



Boîte en pulpe de canne à sucre

Une alternative écologique aux boîtes plastiques !

- Fond en pulpe de canne à sucre, biodégradable, compostable, recyclable.
- Résiste à l'humidité des aliments et aux graisses.
- Micro-ondable sans le couvercle.
- Couvercle transparent en PET, vendu séparément.



Code	Contenance (cl)	Dimensions L x l x h (mm)	Pièces / colis	Prix € H.T. le colis		
				1 et +	3 et +	5 et +
Boîte						
627505	60	229 x 165 x 29	300	58,50	55,58	52,65
Couvercle						
627506	-	232 x 172 x 22	300	82,80	78,66	74,52



N

NOUVEAU

Barquette en amidon de maïs

La boîte fraîcheur en plastique biosourcé !

- Belle transparence pour valoriser vos préparations culinaires.
- Pratique avec son couvercle charnière.
- Étanche et empilable.



Code	Contenance (cc)	Dimensions L x l x h (mm)	Boîtes / colis	Prix € H.T. le colis		
				1 et +	3 et +	5 et +
631874	250	160 x 130 x 38	300	87,40	83,03	78,66
631875	375	160 x 130 x 49	300	92,30	87,69	83,07
631876	500	160 x 130 x 61	300	99,35	94,38	89,42
631877	750	206 x 169 x 61	224	93,65	88,97	84,29
631878	1000	206 x 169 x 73	224	109,00	103,55	98,10



Boîte à couvercle charnière

Pour vos salades et plats préparés !

- En PET.
- Ouverture et fermeture faciles.
- Parfaitement étanche et facilement empilable.



Code	Contenance (cc)	Dimensions L x l x h (mm)	Boîtes / colis	Prix € H.T. le colis		
				1 et +	3 et +	5 et +
629861	300	140 x 124 x 37	520	53,82	51,13	48,44
629862	430	140 x 124 x 50	480	59,51	56,53	53,56
629863	520	140 x 124 x 63	440	59,47	56,50	53,52
629864	810	188 x 145 x 60	270	49,37	46,90	44,43
629865	950	188 x 145 x 71	270	69,75	66,26	62,78
629866	1500	249 x 175 x 60	200	63,99	60,79	57,59
629867	1750	249 x 175 x 71	200	70,99	67,44	63,89



Boîte rectangulaire à couvercle charnière

Belle présentation de vos produits grâce à sa transparence cristal !

- En PET.
- Conditionnement optimisé grâce à sa forme rectangulaire qui permet un gain de place.
- Parfaitement étanche et facilement empilable.

Code	Contenance (cc)	Dimensions L x l x h (mm)	Boîtes / colis	Prix € H.T. le colis		
				1 et +	3 et +	5 et +
604072	250	120 x 90 x 45	850	83,98	79,78	75,58
604073	375	130 x 105 x 50	700	79,20	75,24	71,28
604074	500	150 x 106 x 55	600	68,65	65,22	61,79
604075	750	170 x 130 x 55	300	49,15	46,69	44,24
604077	1000	180 x 145 x 60	350	69,30	65,84	62,37
604078	1500	215 x 175 x 60	200	65,85	62,56	59,27
604079	2000	230 x 195 x 65	200	74,35	70,63	66,92



Boîte MULTIPACK® à couvercle charnière

Prise en main facile !

- En PET.
- Couvercle rentrant.
- Aspect cristal.
- Parfaitement étanche et facilement empilable.



Code	Contenance (cc)	Dimensions L x l x h (mm)	Boîtes / colis	Prix € H.T. le colis		
				1 et +	3 et +	5 et +
607797	250	126 x 102 x 35	600	71,40	67,83	64,26
607799	370	138 x 114 x 40	400	63,45	60,28	57,11
607803	500	150 x 123 x 45	400	84,15	79,94	75,74
607804	750	173 x 145 x 50	300	78,15	74,24	70,34
607805	1000	192 x 160 x 55	240	76,55	72,72	68,90



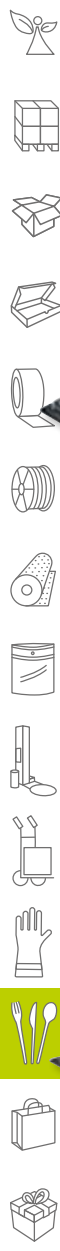

Boîte TAKIPACK®

Forme épurée et élégante !

- En PET recyclé (RPET) fond noir et couvercle transparent.
- Fermeture sécurisée.
- Format rectangulaire pour un empilage facile et un gain de place.
- Couvercle fourni.

Code	Contenance (cc)	Dimensions L x l x h (mm)	Boîtes / colis	Prix € H.T. le colis		
				1 et +	3 et +	5 et +
627175	700	180 x 180 x 46	240	86,00	81,70	77,40
627176	900	231 x 177 x 31	180	76,90	73,06	69,21



Boîte CRUDIPACK®

Idéale pour la vente à emporter !

- En PET amorphe (APET) fond noir et couvercle transparent.
- Mise en valeur de vos préparations froides.
- Fermeture efficace et ouverture par deux languettes.
- Couvercle fourni.

Code	Contenance (cc)	Dimensions L x l x h (mm)	Boîtes / colis	Prix € H.T. le colis		
				1 et +	3 et +	5 et +
615376	750	190 x 190 x 55	280	98,80	93,86	88,92



Pot TAKIPACK®

Empilable !

- En PET recyclé (RPET) fond noir et couvercle transparent.
- Forme simple et élégante.
- Surface lisse pour un empilage facile et un gain de place en vitrine.
- Couvercle fourni.

Code	Contenance (cc)	Dimensions L x l x h (mm)	Pots / colis	Prix € H.T. le colis		
				1 et +	3 et +	5 et +
608452	370	114 x 114 x 75	360	67,98	64,58	61,18
608454	500	124 x 124 x 80	360	81,98	77,88	73,78

Vous satisfaire : notre **OBJECTIF QUOTIDIEN !**



99%

de clients satisfaits*
*Enquête INIT 12/2019.



9001

Certification AFAQ
Qualité



14001

Certification AFAQ
Environnement

www.cenpac.fr

Barquette CAISSIPACK®

La plus économique pour les commerces traditionnels ou la restauration collective !

- En polystyrène (PS) translucide.
- Pratique : multi-usages, peut contenir tous types d'aliments.
- Deux modèles : fond plat et fond crénelé.
- Adaptée aux plats froids ou chauds (jusqu'à 80°C).
- Suremballage avec du film étirable ou aluminium.

Code	Contenance (cc)	Dimensions L x l x h (mm)	Barquettes / colis	Prix € H.T. le colis		
				1 et +	3 et +	5 et +
Fond plat						
607781	125	91 x 71 x 35	5000	64,42	61,20	57,98
606305	250	111 x 87 x 42	3000	69,60	66,12	62,64
607789	375	138 x 90 x 46	2500	70,63	67,10	63,57
607790	500	143 x 111 x 49	1500	63,77	60,58	57,39
Fond crénelé						
607794	700	176 x 116 x 49	1250	73,95	70,25	66,56
607796	1000	189 x 144 x 54	1000	83,64	79,46	75,28
607798	1400	202 x 152 x 62	1000	110,14	104,63	99,13



1 Barquette fermée



2 Couvercle



3 Couvercle sécable



4 Couvercle transformable en socle

Bol à couvercle sécable SEKIPACK®

Un couvercle pratique !

- En PET transparent.
- Système astucieux : séparé, le couvercle se transforme en socle et stabilise le bol.
- Mise en valeur des produits grâce à son aspect cristal.
- Parfaitement étanche et facilement empilable.
- Excellente prise en main.

Code	Contenance (cc)	Dimensions diamètre x h (mm)	Bols / colis	Prix € H.T. le colis		
				1 et +	3 et +	5 et +
612227	250	120 x 70	360	46,65	44,32	41,99
612183	500	155 x 85	400	92,50	87,88	83,25
612228	750	175 x 95	200	65,70	62,42	59,13
612226	1000	185 x 102	200	85,95	81,65	77,36



Pot Déligourmet

Parfait pour vos préparations froides !

- En PET.
- Simple d'utilisation, se referme facilement.
- Parfaite étanchéité.
- Belle transparence pour mettre en valeur vos préparations.
- Couvercle vendu séparément.

Code	Contenance (cc)	Dimensions diamètre x h (mm)	Quantités / colis	Prix € H.T. le colis		
				1 et +	3 et +	5 et +
Pot						
629857	237	117 x 43	500	69,99	66,49	62,99
629858	355	117 x 61	500	85,20	80,94	76,68
604696	473	117 x 78	500	93,14	88,48	83,83
629859	946	117 x 143	500	130,00	123,50	117,00
Couvercle						
629860	-	117 x 13	500	52,35	49,73	47,12



BOÎTES TRAITEUR POUR UTILISATION CHAUDE



Boîte à couvercle indépendant CARTYBOX®

Hermétique et très rigide !

- En polypropylène (PP) translucide.
- Grande résistance au congélateur et au micro-ondes.
- Réutilisable : passe au lave-vaisselle.
- Couvercle fourni.

Code	Contenance (cc)	Dimensions L x l x h (mm)	Boîtes / colis	Prix € H.T. le colis		
				1 et +	3 et +	5 et +
612287	450	119 x 103 x 54	200	53,95	51,25	48,56
612288	750	139 x 115 x 67	200	69,10	65,65	62,19
612289	1150	156 x 127 x 84	100	47,95	45,55	43,16
612290	1350	170 x 132 x 84	100	54,95	52,20	49,46
612291	1800	185 x 143 x 90	100	59,20	56,24	53,28



Pot Microgourmet

Parfait pour les soupes et plats à réchauffer !

- En polypropylène (PP).
- Simple d'utilisation, se referme facilement.
- Parfaite étanchéité.
- Couvercle vendu séparément.

Code	Contenance (cc)	Dimensions diamètre x h (mm)	Pièces / colis	Prix € H.T. le colis		
				1 et +	3 et +	5 et +
Pot						
629846	350	115 x 56	500	85,50	81,23	76,95
629847	500	115 x 80	500	90,50	85,98	81,45
629848	1000	115 x 153	500	124,00	117,80	111,60
Couvercle						
629849	-	121 x 8	500	50,35	47,83	45,32



RESPECTUEUX DE L'ENVIRONNEMENT



Barquette cuisson

Polyvalente et esthétique !

- Barquette en carton micro-cannelure avec fond pelliculé en PET, livrée déjà montée.
- Bonne résistance aux écarts de températures (-26 à +180°C).
- Anti-adhérence et étanchéité : démoulage facile sans ajout de matières grasses.
- Cuisson homogène des produits.

Code	Contenance (cc)	Dimensions L x l x h (mm)	Barquettes / colis	Prix € H.T. le colis		
				1 et +	3 et +	5 et +
630303	400	120 x 75 x 45	300	89,00	80,10	75,65
630302	600	140 x 95 x 50	250	83,50	75,15	70,98



Barquette repas chaud

Fermeture astucieuse !

- Barquette en carton micro-cannelure et couvercle en PET transparent, vendus ensemble.
- Permet de préparer, cuire et réchauffer des plats.
- Couvercle transparent permettant de voir le contenu et de valoriser des présentations en linéaire.
- Adaptée à la congélation, au four traditionnel jusqu'à 220°C sans le couvercle et au four à micro-ondes avec le couvercle.
- Pratique : fermeture grâce aux poignées clipsables qui maintiennent le couvercle.

Code	Contenance (cc)	Dimensions L x l x h (mm)	Barquettes / colis	Prix € H.T. le colis		
				1 et +	3 et +	5 et +
625871	750	180 x 125 x 30	150	98,90	89,01	84,07
625872	850	168 x 122 x 40	100	75,50	67,95	64,18
625873	1350	150 x 90 x 75	150	120,00	108,00	102,00

Boîte à couvercle charnière

ONDIPACK®

Pour les plats cuisinés chauds et froids !

- En polypropylène (PP).
- Pour le conditionnement de produits chauds ou froids.
- Excellente étanchéité.
- Empilable.
- Fermeture facile.

Code	Contenance (cc)	Dimensions L x l x h (mm)	Boîtes / colis	Prix € H.T. le colis		
				1 et +	3 et +	5 et +
607808	250	123 x 114 x 49	900	107,20	101,84	96,48
607809	500	142 x 123 x 69	600	106,55	101,22	95,90
607810	800	185 x 135 x 65	300	75,15	71,39	67,64
607811	1000	185 x 135 x 84	300	91,36	86,79	82,22
607812	1200	190 x 185 x 69	300	115,67	109,89	104,10
607813	1500	190 x 185 x 85	300	118,66	112,73	106,79
607814	1800	190 x 185 x 100	300	132,35	125,73	119,12
607815	2500	223 x 292 x 71	75	61,25	58,19	55,13



Boîte à couvercle indépendant

Idéale pour la vente à emporter !

- En polypropylène (PP) translucide.
- Pratique : grande résistance au congélateur et au micro-ondes.
- Couvercle fourni.

Code	Contenance (cc)	Dimensions L x l x h (mm)	Boîtes / colis	Prix € H.T. le colis		
				1 et +	3 et +	5 et +
612309	375	138 x 104 x 53	500	101,95	96,85	91,76
612310	500	138 x 104 x 68	500	106,25	100,94	95,63
612311	650	159 x 120 x 47	300	75,68	71,90	68,11
612312	750	183 x 139 x 53	200	61,25	58,19	55,13
612313	1000	183 x 139 x 67	200	72,35	68,73	65,12
612314	1500	183 x 139 x 102	200	85,98	81,68	77,38



Étiquette de traçabilité alimentaire pré-imprimée AVERY

Idéale pour assurer la traçabilité alimentaire de vos produits !

- Étiquette autocollante pour les professionnels de la restauration.
- Permet de noter les informations essentielles pour retracer le cheminement des denrées alimentaires.
- Rouleau d'étiquettes présenté en boîte distributrice pour une utilisation facile et rapide.
- Existe en deux types :
 - code 632926 : étiquette avec adhésif amovible facile à retirer, appropriée aux supports secs et propres ;
 - code 632927 : étiquette de surgélation avec adhésif permanent, résistante au froid, adaptée aux réfrigérateurs, congélateurs, chambres froides et entrepôts.

Code	Type d'adhésif	Dimensions L x l (mm)	Étiquettes / rouleau	Boîtes / colis	Prix € H.T. le rouleau		
					1	2 et +	3 et +
632926	Amovible	98 x 40	300	6	9,20	7,36	6,99
632927	Permanent	65 x 35	200	6	7,95	6,36	6,04



Boîte à couvercle indépendant MARMIPACK®

La boîte au design "façon cocotte" !

- En polypropylène (PP).
- Esthétique et pratique : en forme de cocotte à fond noir, 2 poignées et couvercle rentrant translucide.
- Parfaitement étanche, clipsage immédiat.
- Résistante.
- Disponible en version 1 ou 2 compartiments.
- Couvercle fourni.

Code	Contenance (cc)	Dimensions L x l x h (mm)	Boîtes / colis	Prix € H.T. le colis		
				1 et +	3 et +	5 et +
1 compartiment						
612299	500	218 x 140 x 58	200	71,30	67,74	64,17
612301	1000	254 x 187 x 68	200	139,20	132,24	125,28
2 compartiments						
612302	900	254 x 187 x 68	200	139,20	132,24	125,28



Pensez aux sacs pour la vente à emporter !





Film 2 couches scellable

Garantit la conservation de vos préparations !

- Film polyester (PET) + polyéthylène (PE).
- Pour barquettes gastronomiques en polyéthylène (PET).
- Pelable.

Code	Épaisseur (µ)	Dimensions l (mm) x L (m)	Prix € H.T. la bobine		
			1 et +	3 et +	5 et +
16172036	52 (PET 12 + PE 40)	350 x 300	62,99	53,54	50,39



Film polypropylène

- Pour barquettes en polypropylène (PP), polystyrène (PS) et barquettes carton Food K®.

Code	Épaisseur (µ)	Dimensions l (mm) x L (m)	Prix € H.T. la bobine		
			1 et +	3 et +	5 et +
16172056	40	150 x 500	18,89	16,06	15,11

Retrouvez notre gamme de barquettes page 459.

Operculeuse de barquettes manuelle

Idéale pour les plats cuisinés et la vente à emporter !

- Apte au contact alimentaire : matériel tout inox, facile à nettoyer.
- Simple : découpe et soude le film simultanément.
- Pose et remplacement de la bobine simple et rapide.
- Code 593535 :
 - plats cuisinés, légumes et plats à emporter,
 - livré avec une matrice réglable 195 x 140 mm ou 140 x 96 mm.
- Code 593538 :
 - plats cuisinés et plats au four (température inférieure à 180°C),
 - plusieurs matrices proposées et sur-mesure possible, nous consulter.



Code	593535	593538
Désignation	Barq 150	Barq 260
Dimensions L x l x h (mm)	490 x 210 x 480	300 x 600 x 550
Poids (kg)	12	17
Capacité soudure (mm)	195 x 160	265 x 190
Laize max. (mm)	150	210
Diamètre bobine (mm)	200	200
Alimentation électrique	230 V mono + terre	230 V mono + terre
Prix € H.T. l'unité	705,00	1 240,00



Barquette carton scellable Food K®

Pratique et écologique !

- Barquette en carton.
- Large plage de scellage permettant une fermeture hermétique.
- Fermeture avec film scellable code 16172056, vendu page 458.
- Préserve la fraîcheur et la saveur des aliments.
- Désempilage facile.



Code	Contenance (cc)	Dimensions L x l x h (mm)	Barquettes / colis	Prix € H.T. le colis		
				1 et +	3 et +	5 et +
631890	375	137 x 96 x 49	1170	339,00	322,05	305,10
631891	500	137 x 96 x 63	1080	345,00	327,75	310,50
631892	500	192 x 137 x 27	585	225,00	213,75	202,50
631893	750	192 x 137 x 41	585	251,00	238,45	225,90
631894	1000	192 x 137 x 57	585	286,00	271,70	257,40



Barquette scellable

Pour vos salades et plats préparés !

- En polypropylène (PP).
- Fermeture avec couvercle transparent indépendant ou film scellable code 16172056, vendu page 458.

Barquette transparente

Code	Contenance (cc)	Dimensions L x l x h (mm)	Pièces / colis	Prix € H.T. le colis		
				1 et +	3 et +	5 et +
Barquette petit format						
629850	250	137 x 96 x 32	2400	100,99	95,94	90,89
629851	375	137 x 96 x 49	2160	101,36	96,29	91,22
629852	480	137 x 96 x 66	1600	85,99	81,69	77,39
Barquette grand format						
629853	730	192 x 137 x 41	1260	97,86	92,97	88,07
629854	1015	192 x 137 x 55	960	98,51	93,58	88,66
629855	1500	192 x 137 x 86	660	79,15	75,19	71,24
607761	2000	192 x 137 x 100	600	103,99	98,79	93,59
Couvercle petit format						
607763	-	142 x 101 x 12	900	66,25	62,94	59,63
Couvercle grand format						
607762	-	197 x 142 x 12	800	123,60	117,42	111,24

Barquette noire

Code	Contenance (cc)	Dimensions L x l x h (mm)	Barquettes / colis	Prix € H.T. le colis		
				1 et +	3 et +	5 et +
Barquette petit format						
604428	300	137 x 95 x 37	1800	63,45	60,28	57,11
604431	500	137 x 95 x 63	1200	49,75	47,26	44,78
Barquette grand format						
604435	750	190 x 137 x 42	800	52,40	49,78	47,16
604436	1000	190 x 137 x 58	600	46,15	43,84	41,54
604474	1600	190 x 137 x 103	400	46,15	43,84	41,54

Barquette blanche

Code	Contenance (cc)	Dimensions L x l x h (mm)	Barquettes / colis	Prix € H.T. le colis		
				1 et +	3 et +	5 et +
Barquette petit format						
604447	250	137 x 95 x 30	1800	63,16	60,00	56,84
604455	500	137 x 95 x 63	1200	50,80	48,26	45,72
Barquette grand format						
604457	650	190 x 137 x 37	800	51,25	48,69	46,13
604460	750	190 x 137 x 42	800	53,45	50,78	48,11
604464	1000	190 x 137 x 58	600	43,15	40,99	38,84

Couvercle transparent pour barquette noire ou blanche

Code	Désignation	Dimensions L x l x h (mm)	Couvercles / colis	Prix € H.T. le colis		
				1 et +	3 et +	5 et +
604070	Grand format	200 x 145 x 11	300	41,35	39,28	37,22



fermeture avec film scellable

fermeture avec couvercle

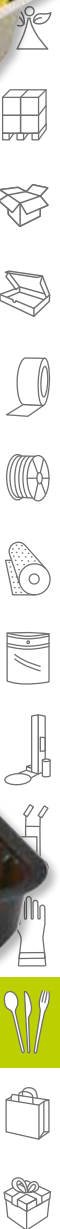



Godet aluminium

- Pour la cuisson et la présentation des sauces, des entremets ou pâtisseries en portions individuelles...

Code	Référence	Contenance (cc)	Dimensions diam. x h (mm)	Godets / colis	Prix € H.T. le colis		
					1 et +	3 et +	5 et +
622495	GO 85	80	75 x 33	1000	51,50	48,93	46,35
626272	GO 125	150	87 x 34	2000	113,00	107,35	101,70



Moule à tarte et tourtière aluminium

- Pour la cuisson et la présentation des tourtes, quiches...

Code	Référence	Contenance (cc)	Dimensions diam. x h (mm)	Moules / colis	Prix € H.T. le colis		
					1 et +	3 et +	5 et +
626274	TA 95 R	70	93 x 18	2000	88,00	83,60	79,20
626275	TO 109 R	138	109 x 20	2400	123,00	116,85	110,70
607896	TO 195 R	600	195 x 25	800	102,00	96,90	91,80
607894	TO 214 R	560	214 x 18	1000	123,49	117,32	111,14
607895	TO 247 R	930	247 x 22	500	99,00	94,05	89,10
612023	TO 270 R	1200	278 x 23	600	125,00	118,75	112,50



Moule rectangulaire aluminium

- Pour la cuisson et la présentation de cakes, rôtis, terrines...

Code	Référence	Contenance (cc)	Dimensions L x l x h (mm)	Moules / colis	Prix € H.T. le colis		
					1 et +	3 et +	5 et +
612026	MO 600/53	600	206 x 86 x 51	1600	224,10	212,90	201,69
626322	MO 1100 R	1000	232 x 104 x 60	700	167,00	158,65	150,30
626323	MO 1600 R	1555	247 x 132 x 68	300	106,00	100,70	95,40



Ramequin aluminium

- Pour la cuisson et la présentation de vos plats préparés, pâtés, tourtes...

Code	Référence	Contenance (cc)	Forme	Dimensions diam. x h (mm)	Ramequins / colis	Prix € H.T. le colis		
						1 et +	3 et +	5 et +
618695	RA 176 R	176	Ronde	93 x 36	1800	269,00	255,55	242,10
616892	RO 251	251	Ovale	123 x 90 x 40	1500	255,00	242,25	229,50



Coquille Saint-Jacques aluminium

- Alliage d'aluminium servant de moule de présentation, de cuisson et de transport.
- Épaisseur : 65 µ.
- À conserver dans un endroit sec.

Code	Contenance (ml)	Coquilles / colis	Prix € H.T. le colis		
			1 et +	3 et +	5 et +
606609	135	1000	59,80	56,81	53,82

Existe aussi en céramique p. 464



LE SAVIEZ-VOUS ?

Plats, moules et barquettes en aluminium

- L'aluminium supporte la congélation jusqu'à -40°C, la cuisson au four traditionnel pendant 30 minutes maximum jusqu'à +300°C.
- Les opercules ne vont pas au four.
- Désignations :
 - R : bord roulé
 - RS : bord roulé sertissable
 - RIS : bord roulé interrompu sertissable



Plat rectangulaire aluminium

Parfaite résistance à la chaleur et au froid !

- Plusieurs tailles pour la cuisson, la présentation et le transport d'aliments.
- Pratique : les plats à compartiments permettent de réaliser des menus en évitant les mélanges.
- Références PG "gastronorme" : adaptées à la dimension des plaques de cuisson.
- Références PC : à compartiments.



622498
PG 1/2 GASTRO



612141
PC 2 HAUT



626598
PL 3100



612015
PC 3 HAUT



628610
couverture alu pour
PG 1/2 GASTRO



626302
couverture alu pour
PC 2 et PC 3

Plat

Code	Référence	Contenance (ml)	Dimensions L x l x h (mm)	Plats / colis	Prix € H.T. le colis		
					1 et +	3 et +	5 et +
1 compartiment							
622496	PL 1001 R	1000	232 x 142 x 41	900	163,30	155,14	146,97
626598	PL 3100	3150	368 x 249 x 47	100	156,00	148,20	140,40
1 compartiment GASTRONORME							
622497	PG 1500 RIS 1/4 GASTRO	1570	263 x 160 x 56	400	126,99	120,64	114,29
622498	PG 2400 R 1/2 GASTRO	2550	322 x 262 x 40	100	39,75	37,76	35,78
622499	PG 3500 R 1/2 GASTRO	3500	322 x 262 x 60	100	49,95	47,45	44,96
626282	PG 3500 RIS 1/2 GASTRO	3240	319 x 259 x 50	100	53,00	50,35	47,70
2 compartiments GASTRONORME							
610465	PC 2 BAS	355/515	227 x 177 x 30	1000	192,00	182,40	172,80
626286	PC 2 BAS RIS	355/504	227 x 177 x 30	400	104,00	98,80	93,60
612141	PC 2 HAUT	415/550	227 x 177 x 38	1000	253,00	240,35	227,70
3 compartiments							
612015	PC 3 HAUT	210/275/490	227 x 177 x 38	1000	207,55	197,17	186,80

Couvercle pour plats en aluminium

Code	Compatible avec plat	Couvercles / colis	Prix € H.T. le colis		
			1 et +	3 et +	5 et +
Couvercle aluminium carton					
622501	PG 1500 RIS	400	35,70	33,92	32,13
626286	PG 3500 RIS	500	79,00	75,05	71,10
626305	PC 2 BAS RIS	400	35,30	33,54	31,77
Couvercle aluminium avec languette de déchirage					
626302	PC 2 et PC 3	1000	102,00	96,90	91,80
Couvercle aluminium					
628610	PG 1/2 GASTRO	100	38,00	36,10	34,20

Identifiez facilement vos barquettes grâce à nos étiquettes de traçabilité alimentaire vendues page 457 !

Barquette rectangulaire aluminium

Empilable : gain de place lors du stockage !

- Pour la cuisson et la présentation de plats cuisinés en portion.
- Fermeture par couvercle.

Barquette

Code	Référence	Contenance (ml)	Dimensions L x l x h (mm)	Barquettes / colis	Prix € H.T. le colis		
					1 et +	3 et +	5 et +
626280	BA 150 R	145	111 x 75 x 33	2800	159,00	151,05	143,10
608536	BA 250 R	240	124 x 99 x 33	2500	150,25	142,74	135,23
607858	BA 350 R	350	140 x 98 x 43	800	89,00	84,55	80,10
626281	BA 450 RIS	435	146 x 121 x 40	1000	79,56	75,58	71,60
607859	BA 500 R	450	150 x 125 x 43	1600	145,00	137,75	130,50
607860	BA 911 RIS	850	202 x 137 x 50	1000	158,00	150,10	142,20
606328	BA 911 R	850	204 x 138 x 46	1200	167,00	158,65	150,30

Couvercle pour barquettes en aluminium

Code	Compatible avec barquette	Couvercles / colis	Prix € H.T. le colis		
			1 et +	3 et +	5 et +
608541	BA 450 RIS	1000	43,66	41,48	39,29
608542	BA 911 RIS	1000	63,00	59,85	56,70



couvercle vendu séparément





RESPECTUEUX DE L'ENVIRONNEMENT



PRODUIT

Pour une présentation authentique !



Moule de cuisson en bois

Naturel et polyvalent !

- Moule en bois de peuplier fourni avec caissette plissée en papier siliciné.
- Adapté à la préparation, la cuisson, offre une mise en valeur soignée pour la présentation et la vente de produits.
- Idéal pour vos préparations sucrées ou salées : pains spéciaux, terrines, brioches, cakes, plats cuisinés...
- Écologique et biodégradable.



Code	Contenance (cc)	Dimensions L x l x h (mm)	Moules / colis	Prix € H.T. le colis		
				1 et +	3 et +	5 et +
627507	150	120 x 60 x 40	300	115,00	109,25	103,50
627508	350	185 x 115 x 60	100	49,00	46,55	44,10
627509	500	250 x 115 x 75	100	72,00	68,40	64,80



RESPECTUEUX DE L'ENVIRONNEMENT



PRODUIT

Alternative écologique aux moules en aluminium !



Moule de cuisson en papier

Pour une cuisson parfaite !

- Moule en papier cuisson siliciné.
- Permet une cuisson uniforme de vos préparations.
- Démoulage facile sans ajout de matières grasses.
- Biodégradable.



Code	Référence	Dimensions diamètre x h ou L x l x h (mm)	Moules / colis	Prix € H.T. le colis		
				1 et +	3 et +	5 et +
Moule rond						
626548	T0109	110 x 21	600	28,98	27,53	26,08
627182	T0138	138 x 21	450	34,75	33,01	31,28
Moule rectangulaire						
627183	M0550	190 x 87 x 50	675	189,00	179,55	170,10



PRODUIT

Pratique et esthétique !



Cassolette en céramique

Idéale pour une présentation individuelle !

- Résiste aux chocs thermiques : de -18°C à +250°C.
- Utilisable au four, au four à micro-ondes, au réfrigérateur et au congélateur.
- Garde aussi bien le chaud que le froid.

Code	Forme	Contenance (cc)	Diamètre (mm)	Hauteur intérieure (mm)	Cassolettes / colis	Prix € H.T. le colis		
						1 et +	3 et +	5 et +
612395	Ronde	15	120	22	44	47,15	44,79	42,44
612396	Ronde avec poignées	45	150	40	20	39,85	37,86	35,87



PRODUIT

Réchauffage au four électrique à 100°C ou au four micro-ondes à 600 W !

Sac poulet Probag zippé

Améliore la présentation de votre poulet rôti et facilite son transport !

- En polypropylène (PP) cast 50 µ et polyester (PET) 12 µ.
- Sac hermétique.
- Traitement intérieur anti-buée.
- Zip de fermeture étanche et refermable.
- Poignée découpée intégrée.
- Stockage facile et réduit.

Code	Ouverture x hauteur x soufflet (cm)	Sacs / colis	Prix € H.T. le colis		
			1 et +	3 et +	5 et +
631688	31 x 23 x 15	500	139,00	118,15	111,20
631689	35 x 29 x 15	500	179,00	152,15	143,20
631690	35 x 29 x 20	500	175,00	148,75	140,00



PERSONNALISABLE



Sélection Cenpac



612054



631691



612055

Sac thermoscellable pour poulet rôti

Conserve la chaleur !

- En kraft.
- Étanche et résistant, permet le réchauffement au four traditionnel jusqu'à 100°C sauf code 612054.

Code	Ouverture x hauteur x soufflet (cm)	Sacs / colis	Prix € H.T. le colis		
			1 et +	3 et +	5 et +
Kraft 45 g/m² couché PP 25 µ					
612055	18 x 35,5 x 6,5	500	45,35	38,55	36,28
Kraft 45 g/m² couché PP 20 µ					
631691	20 x 35 x 8	500	52,00	44,20	41,60
Kraft 50 g/m² contrecollé PP 30 µ					
612054	20 x 35,5 x 8	400	82,85	70,42	66,28



PERSONNALISABLE



Boîte poulet

Épouse parfaitement la forme de vos poulets rôtis !

- Fond noir et couvercle transparent en polypropylène (PP), -5°C / +120°C.
- Fond et couvercle vendus ensemble.
- Afin d'éviter les risques de casse liés aux chocs, évitez le stockage dans les zones exposées au soleil ou au gel.
- Apte au contact alimentaire de produits gras sauf produits 100% gras.

Code	Désignation	Dimensions L x l x h (cm)	Boîtes / colis	Prix € H.T. le colis		
				1 et +	3 et +	5 et +
632017	Boîte poulet fond noir	26,5 x 20,1 x 9,8	150	77,20	73,34	69,48





PRODUIT

Forme carrée : moderne et original !



Plateau de fruits de mer carré

Une nouvelle façon de présenter et transporter vos fruits de mer !

- En polystyrène expansé (PSE).
- Dessous du plateau rond pour s'adapter à vos supports.

Code	Dimensions L x l x h (cm)	Paris	Plateaux / colis	Prix € H.T. le colis		
				1 et +	3 et +	5 et +
604003	23 x 23 x 3	1-2	88	66,42	56,46	53,14
604002	39 x 39 x 6	4-5	60	126,85	107,82	101,48



RESPECTUEUX DE L'ENVIRONNEMENT



Boîte polyvalente

100% recyclable !

- En PET.
- Solide et étanche.
- Fermeture facile.



Code	Dimensions L x l x h (cm)	Boîtes / colis	Prix € H.T. le colis		
			1 et +	3 et +	5 et +
629873	21,9 x 13,6 x 6,7	380	131,37	124,80	118,23



PENSEZ-Y

Idéal pour l'emballage de vos plateaux de fruits de mer.

Film transparent - page 543



Coquille Saint-Jacques céramique

Pour la cuisson et la présentation de vos coquilles Saint-Jacques !

- Matière naturelle qui donne un aspect élégant à vos coquilles : poudre 100% minérale.
- Adaptée à la cuisson au four et au micro-ondes.
- Supporte la congélation, résiste aux températures extrêmes : de -30°C à +500°C.

Code	Qualité	Contenance (ml)	Coquilles / colis	Prix € H.T. le colis		
				1 et +	3 et +	5 et +
611267	Minérale	140	192	123,85	117,66	111,47



Dôme cristal

Emboîtable sur les plateaux ronds et ovales !

- Dôme en PET cristal.

Code	Dimensions diamètre x h ou L x l x h (cm)	Compatible avec	Dômes / colis	Prix € H.T. le colis		
				1 et +	3 et +	5 et +
Dôme rond						
612400	35 x 11,5	608431	30	48,35	45,93	43,52
612401	50 x 11,5	608432	30	87,60	83,22	78,84
Dôme ovale						
622853	50,2 x 36 x 11	612375	30	83,00	78,85	74,70
622854	71,1 x 41,4 x 11	615038	30	108,00	102,60	97,20



Rince-doigts

Pratique et efficace !

- Élimine toutes les odeurs persistantes sur les doigts.
- Parfum citron.
- Pochette de 5 x 6 cm.

Code	Dimensions serviette L x l (cm)	Pochettes / colis	Prix € H.T. le colis		
			1 et +	3 et +	5 et +
566066	13 x 12,5	1000	36,99	31,44	29,59



608431



608432



612370



612375



612367



615038



608433

Plateau de fruits de mer

Stable, léger et très pratique pour la vente à emporter !

- En polystyrène expansé (PSE).
- Trois formes au choix selon la présentation et la qualité souhaitées : rond, ovale, bateau.

Code	Dimensions diamètre x h ou L x l x h (cm)	Parts	Plateaux / colis	Prix € H.T. le colis		
				1 et +	3 et +	5 et +
Plateau rond						
618868	28 x 3	1-2	30	38,50	36,58	34,65
608431	35 x 6	4-5	60	75,76	71,97	68,18
608432	50 x 6,5	6-8	20	41,39	39,32	37,25
Plateau ovale						
612375	50 x 35 x 7	4-5	30	49,20	46,74	44,28
615038	70 x 40 x 7	6-8	25	71,25	67,69	64,13
Bateau						
608433	43 x 25 x 10	2-3	40	59,55	56,57	53,60
612370	55 x 32 x 13	4-5	40	89,99	85,49	80,99
612367	69 x 40 x 16	6-8	10	31,70	30,12	28,53



N

NOUVEAU

Barque plateau de fruits de mer

Élégante et éco-responsable !

- Fabriquée en contreplaqué de peuplier, certifié PEFC.
- Coque plastique séparable, en PET.
- 100% étanche, elle préserve la fraîcheur de vos fruits de mer.
- Très valorisante et stable, elle passe aisément des étals à la table.
- Disponible en 2 formats.

Code	Dimensions L x l x h (cm)	Parts	Barques / colis	Prix € H.T. le colis		
				1 et +	3 et +	5 et +
629197	38,3 x 19 x 9,2	2-3	30	199,00	189,05	179,10
629199	59,65 x 23,05 x 9,2	4-6	20	189,00	179,55	170,10



PERSONNALISABLE

coque plastique séparable





Boîte carton à fenêtre

- En carton pure pâte, fibres vierges, colle acrylique.
- Boîte avec 4 points collés, fond ouvert, fenêtre sur le couvercle pour valoriser les produits.
- Impression vernie 4 couleurs.

Code	Désignation	Dimensions L x l x h (cm)	Boîtes / colis	Prix € H.T. le colis		
				1 et +	3 et +	5 et +
612372	A	35 x 25 x 8	50	49,13	46,67	44,22
612379	B	46 x 32 x 8	25	32,39	30,77	29,15
612382	C	55 x 37 x 8	20	43,85	41,66	39,47



Plateau de présentation

Pour présenter vos préparations culinaires !

- Plateau traiteur en aluminium.
- Mise en valeur simple et esthétique des pâtisseries, charcuteries, poissons ou viandes découpées...

Code	Pour boîte transport	Largeur (cm)	Longueur (cm)	Plateaux / colis	Prix € H.T. le colis		
					1 et +	3 et +	5 et +
612021	A	24,3	35,1	100	32,50	30,88	29,25
612020	B	28,6	42,6	100	58,10	55,20	52,29
612019	C	35,9	54,8	50	55,30	52,54	49,77



Boîte carton

Pour le transport et la protection de vos petits fours !

- Carton contrecollé blanc.

Code	Dimensions L x l x h (cm)	Boîtes / colis	Prix € H.T. le colis		
			1 et +	3 et +	5 et +
627271	28 x 19 x 6	50	29,00	27,55	26,10
627272	42,5 x 28,5 x 6	25	16,60	15,77	14,94

Plateau traiteur carton

Pour la présentation de petits fours !

- En carton rigide, contrecollé d'un film en PET.

Code	Dimensions L x l (cm)	Plateaux / sachet	Plateaux / colis	Prix € H.T. le colis		
				1 et +	3 et +	5 et +
Or						
609774	28 x 19	25	200	61,70	58,62	55,53
609758	42 x 28	25	100	56,55	53,72	50,90
Noir						
604401	28 x 19	25	200	61,70	58,62	55,53
604402	42 x 28	25	100	56,55	53,72	50,90
Argent						
609773	28 x 19	25	200	61,70	58,62	55,53
609760	42 x 28	25	100	56,55	53,72	50,90

Boîte carton à couvercle

Une présentation élégante !

- En carton pure pâte, fibres vierges, colle acrylique.
- Fond et couvercle séparés, plus facilement refermable.
- Fenêtre sur le couvercle.
- Impression vernie 2 couleurs.
- Couvercle vendu avec la boîte.

Code	Dimensions L x l x h (cm)	Boîtes / colis	Prix € H.T. le colis		
			1 et +	3 et +	5 et +
608296	63 x 42 x 6	10	27,50	26,13	24,75
608309	63 x 42 x 12	10	31,88	30,29	28,69

Plaque carton or

- Plaque or 950 g/m² adaptée aux boîtes de transport.
- 1 face or, 1 face kraft blanchie.

Code	Dimensions L x l (cm)	Plaques / colis	Prix € H.T. le colis		
			1 et +	3 et +	5 et +
616708	60 x 40	20	17,50	14,88	14,00

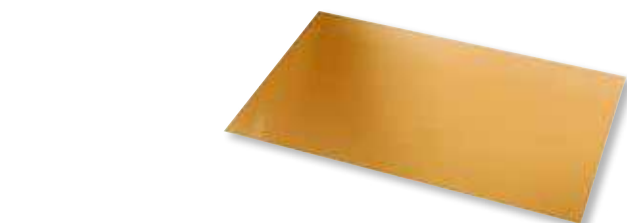

Plateau de présentation écologique

Pour une présentation valorisante et naturelle !

- En pulpe de canne à sucre.
- Écologique : biodégradable, recyclable et compostable.
- Mise en valeur esthétique de vos pâtisseries, petits fours, charcuteries, poissons...
- Résiste à l'eau et aux graisses jusqu'à 120°C.



RESPECTUEUX DE L'ENVIRONNEMENT



Code	Dimensions L x l (cm)	Plateaux / colis	Prix € H.T. le colis		
			1 et +	3 et +	5 et +
627494	46 x 30	100	139,00	132,05	125,10



Plateau de présentation en plastique

Résistant et élégant !

- En PET noir, argent ou marbré noir.
- Pratique pour la disposition et le service de vos préparations froides : charcuteries, poissons, petits fours...
- S'intègre facilement dans la boîte carton à fenêtre, vendue page 466.

Code	Couleur	Dimensions L x l (cm)	Compatibilité	Plateaux / colis	Prix € H.T. le colis		
					1 et +	3 et +	5 et +
Octogonal							
567721	Marbré noir	36 x 24	Boîte A	50	109,10	92,74	87,28
566372	Marbré noir	46 x 30	Boîte B	50	169,25	143,86	135,40
606397	Noir	35 x 24	Boîte A	50	50,95	43,31	40,76
606398	Noir	46 x 30	Boîte B	50	88,40	75,14	70,72
Rectangulaire							
567724	Argent	35 x 24	Boîte A	50	111,99	95,19	89,59
566373	Argent	46 x 30	Boîte B	50	180,18	153,15	144,14
568051	Marbré noir	46 x 30	Boîte B	50	144,38	122,72	115,50
567722	Marbré noir	55 x 37	Boîte C	50	190,58	161,99	152,46
606399	Noir	35 x 24	Boîte A	50	57,20	48,62	45,76
606400	Noir	46 x 30	Boîte B	50	92,75	78,84	74,20



marbré noir



argent



noir

Kit plancha box en carton avec fenêtre

Pour une présentation originale en libre-service !

- Boîte à fenêtre permettant de voir et valoriser le contenu.
- Transport sûr : boîte équipée d'un système de fermeture.
- Idéal pour les rayons traiteurs, les artisans fromagers et charcutiers.
- Kit comprenant une boîte en carton avec fenêtre en polyéthylène (PE) et une planchette en carton avec film en polyéthylène (PE).

Code	Dimensions L x l x h (cm)	Kits / colis	Prix € H.T. le colis		
			1 et +	3 et +	5 et +
625876	45,5 x 19 x 5	20	49,90	44,91	42,42



Plateau de présentation en ardoise

Mettez en valeur vos préparations !

- Matière naturelle.
- Adapté au contact alimentaire indirect.

Code	Forme	Dimensions L x l (cm)	Ardoises / colis	Prix € H.T. le colis		
				1 et +	3 et +	5 et +
607265	Ronde	Diam. 30	8	39,78	37,79	35,80
606615	Rectangulaire	30 x 20	20	86,10	81,80	77,49



Plateau à fromages imitation rotin

L'esthétique du rustique et l'hygiène du moderne !

- Plateau rond, couleur beige foncé.
- Très belle imitation du rotin.
- Belle présentation de vos produits.
- À compléter avec nos dentelles blanches (aptées au contact alimentaire) vendues page 473.

Code	Dimensions diamètre x h (cm)	Plateaux / colis	Prix € H.T. le colis		
			1 et +	3 et +	5 et +
606280	25 x 2	40	131,89	125,30	118,70
606281	30 x 2,5	30	113,88	108,19	102,49
606282	40 x 2,5	30	147,70	140,32	132,93





RESPECTUEUX DE L'ENVIRONNEMENT



Plateau repas écologique

Naturel et résistant !

- Plateau et couvercle en pulpe de canne à sucre.
- Écologique : biodégradable, recyclable et compostable.
- Constitué de 5 compartiments.
- Plateau et couvercle vendus séparément.



Code	Dimensions L x l x h (cm)	Pièces / colis	Prix € H.T. le colis		
			1 et +	3 et +	5 et +
Plateau					
627495	29,5 x 24 x 4	200	75,50	71,73	67,95
Couvercle					
627496	31 x 25 x 3,3	200	59,00	56,05	53,10

Plateau repas classique

Transportez facilement votre repas !

- Plateau en polystyrène (PS) blanc et couvercle en polystyrène orienté (OPS) ou PET transparent.
- Constitué de 5 compartiments.
- Plateau et couvercle vendus séparément.

Code	Dimensions L x l x h (cm)	Matière	Couleur	Pièces / colis	Prix € H.T. le colis		
					1 et +	3 et +	5 et +
Plateau							
566318	29 x 22,4 x 3	PS	Blanc	200	75,35	64,05	60,28
566320	34 x 25 x 3,5	PS	Blanc	100	43,45	36,93	34,76
Couvercle							
566317	29 x 22,4 x 5	OPS	Transparent	200	81,38	69,17	65,10
566322	34 x 25 x 4,5	PET	Transparent	100	43,56	37,03	34,85



ÉCONOMIQUE



604006
modèle noir

Plateau repas prestige

Pour une présentation soignée de vos préparations !

- Plateau bordeaux ou noir avec couvercle transparent en polystyrène (PS).
- Modèle bordeaux : un plateau 5 compartiments, 3 ravieres blancs amovibles et 1 couvercle.
- Modèle noir : un plateau 6 compartiments, 5 ravieres blancs amovibles, 1 couvercle et 1 verre à pied.
- Ravieres micro-ondables.
- Plateau et couvercle vendus ensemble.
- Couverts vendus séparément, page 506.

580108
modèle bordeaux



Code	Dimensions L x l x h (cm)	Couleur	Plateaux / colis	Prix € H.T. le colis		
				1 et +	3 et +	5 et +
580108	34 x 27 x 6,5	Bordeaux	60	155,95	148,15	140,36
604006	46 x 30 x 6,3	Noir	50	166,30	157,99	149,67

Vos commandes **24h/24, 7j/7**
sur **www.cenpac.fr**

Les avantages de votre compte Web



Retrouvez facilement
toutes vos commandes
et factures



Visualisez vos
prix personnalisés



Consultez les
documents techniques
de nos produits

www.cenpac.fr



606321



607898



608532



608533



604199



604218



604214



604220



604174



607905

Verrine

La présentation moderne de mises en bouche !

- Modèles très variés pour toutes vos préparations.
- En polystyrène (PS) injecté : solidité et transparence.

Code	Référence	Modèle	Taille (mm)	Contenance (cc)	Pièces / colis	Prix € H.T. le colis		
						1 et +	3 et +	5 et +
606321	CU100C	Mini cuillère	100	-	5000	98,89	93,95	89,00
607898	VERRE5C	Verre facettes	39,5 x 52	50	300	37,89	36,00	34,10
608532	VERINE60C	Pyramide lisse	50 x 50 x 45	60	1000	135,30	128,54	121,77
608533	VERINE120C	Pyramide lisse	60 x 60 x 56	120	1000	156,00	148,20	140,40
604199	COPACC	Verre tulipe	55 x 46	75	576	124,36	118,14	111,92
604218	VERUBANCC	Verre ruban	40 x 65	55	504	134,30	127,59	120,87
604214	VEROCC	Verre	50 x 45	60	480	103,50	98,33	93,15
604220	VED6CC	Verre	43 x 52	50	1440	92,95	88,30	83,66
604174	BODEGA180C	Coupe	76 x 57	180	300	78,10	74,20	70,29
607905	BODEGA250C	Coupe	82 x 60	250	300	102,80	97,66	92,52

Brochette

Idéale pour donner vie à vos présentations !

- Fabriquée en bambou.
- Trois modèles de brochettes.

Code	Longueur (cm)	Brochettes / colis	Prix € H.T. le colis		
			1 et +	3 et +	5 et +
Ruban					
604311	9	1000	22,88	21,74	20,59
Golf					
604309	9	1000	19,53	18,55	17,58
Fourchette					
604313	9	1000	20,70	19,67	18,63



Pensez aux caisses de transport, disponibles dans ce catalogue.



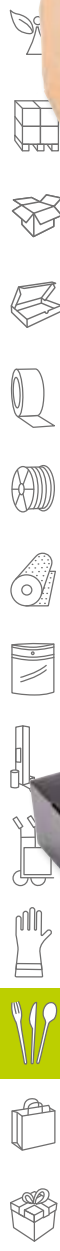

Boîte carton avec fenêtre ☒

L'indispensable de la vente à emporter !

- En carton kraft brun ingraissable et film en polypropylène (PP).
- Boîte de protection et de transport idéale pour la consommation nomade et la vente à emporter.
- Valorisante : large fenêtre pour une parfaite visibilité des produits.
- Multi-usages : boîte individuelle ou multi-produits, peut contenir des produits chauds ou froids.
- Non micro-onidable.



Code	Dimensions L x l x h (cm)	Boîtes / colis	Prix € H.T. le colis		
			1 et +	3 et +	5 et +
625864	12 x 12 x 4	50	14,70	13,23	12,50
625865	14 x 14 x 6	50	20,90	18,81	17,77
625847	20 x 12 x 4	50	19,60	17,64	16,66
625863	20 x 20 x 4	50	26,50	23,85	22,53



Boîte carton noire avec fenêtre ☒

Pour une mise en valeur de vos produits en libre-service !

- En carton pure pâte, fibres vierges.
- Idéale pour les rayons en libre-service : traiteur, charcuterie, boulangerie, fromagerie.
- Large fenêtre transparente en PET permettant de voir et de valoriser le contenu.
- Emplacement prévu pour une étiquette.
- Système de fermeture à encoche.



Code	Dimensions L x l x h (cm)	Boîtes / colis	Prix € H.T. le colis		
			1 et +	3 et +	5 et +
627220	18 x 12 x 5	50	17,45	16,58	15,71
627219	19 x 19 x 5	50	24,35	23,13	21,92
627221	20 x 12 x 5	50	18,95	18,00	17,06
627217	23 x 23 x 5	50	35,20	33,44	31,68
627218	25 x 25 x 5	50	40,40	38,38	36,36



Boîte pâtisserie avec fenêtre en cellophane ☒

Écologique, 100% compostable avec sa fenêtre en cellophane !

- En carton blanc, livrée à plat.
- Large fenêtre permettant une bonne visibilité de vos produits.
- Excellent maintien de la boîte ouverte.
- Introduction facilitée de vos pâtisseries grâce à l'ouverture frontale.



Code	Dimensions L x l x h (cm)	Boîtes / colis	Prix € H.T. le colis		
			1 et +	3 et +	5 et +
627615	10 x 10 x 4	50	17,90	17,01	16,11
627616	18 x 18 x 8	50	29,80	28,31	26,82
627617	20 x 20 x 8	50	34,70	32,97	31,23
627618	23 x 23 x 8	50	40,50	38,48	36,45

Boîte pâtissière ☞

Le grand classique de la pâtisserie !

- En carton blanc, livrée à plat.
- S'adapte à toutes les commandes avec ses nombreux formats.

Code	Dimensions L x l x h (cm)	Boîtes / colis	Prix € H.T. le colis		
			1 et +	3 et +	5 et +
Hauteur 5 cm					
627246	16 x 16 x 5	50	9,46	8,99	8,51
627247	18 x 18 x 5	50	9,30	8,84	8,37
627248	20 x 20 x 5	50	10,15	9,64	9,14
627249	23 x 23 x 5	50	12,75	12,11	11,48
627250	26 x 26 x 5	50	17,16	16,30	15,44
627251	29 x 29 x 5	25	10,22	9,71	9,20
Hauteur 8 cm					
627252	16 x 16 x 8	50	12,20	11,59	10,98
627255	18 x 18 x 8	50	13,62	12,94	12,26
627261	20 x 20 x 8	50	14,87	14,13	13,38
627262	26 x 26 x 8	50	20,12	19,11	18,11
627263	29 x 29 x 8	25	12,28	11,67	11,05
Hauteur 10 cm					
627266	28 x 28 x 10	25	23,50	22,33	21,15
615622	32 x 32 x 10	50	58,24	55,33	52,42



fermeture facile

Caissette ☞

Pour vos pâtisseries et gâteaux !

- En carton blanc pure pâte.
- Sans couvercle.

Code	Dimensions L x l x h (cm)	Caissettes / colis	Prix € H.T. le colis		
			1 et +	3 et +	5 et +
612378	13 x 10 x 5	100	7,15	6,79	6,44
612376	16 x 11 x 5	100	8,58	8,15	7,72
612377	20 x 13 x 5	100	10,15	9,64	9,14



carré rainé



Carré rainé et part triangulaire ☞

Pour les parts individuelles !

- En carton blanc pure pâte.

Code	Dimensions L x l (cm)	Pièces / colis	Prix € H.T. le colis		
			1 et +	3 et +	5 et +
Carré rainé					
616696	15 x 15	250	6,33	5,38	5,06
616703	21 x 21	250	10,84	9,21	8,67
Part triangulaire					
616709	19 x 17	250	15,29	13,00	12,23



part triangulaire



Boîte bouchées et religieuses ☞

Pour la présentation et le transport de vos bouchées ou religieuses !

- En carton blanc pure pâte.
- Ouverture frontale pour plus d'aisance.

Code	Présentation	Dimensions L x l x h (cm)	Boîtes / colis	Prix € H.T. le colis		
				1 et +	3 et +	5 et +
612371	2 pièces	20 x 11 x 10	25	10,56	8,98	8,45
612374	3 pièces	30 x 11 x 10	25	15,86	13,48	12,69



612374
3 pièces

612371
2 pièces



RESPECTUEUX DE L'ENVIRONNEMENT



carrée
629869



rectangulaire
629870



rectangulaire
629872



PRODUIT

100% recyclable !



dôme
633096



ronde
629876

Boîte pâtissière

Idéale pour la mise en rayon !

- En PET.
- Solide et étanche.
- Fermeture facile.



Code	Dimensions L x l x h (cm)	Boîtes / colis	Prix € H.T. le colis		
			1 et +	3 et +	5 et +
Carrée					
629868	21,5 x 20,4 x 10,9	200	57,86	54,97	52,07
629869	26,8 x 25,9 x 9,3	180	83,89	79,70	75,50
Rectangulaire					
629870	18,8 x 14,5 x 5,5	240	44,93	42,68	40,44
629871	20,5 x 12,2 x 5,5	280	41,84	39,75	37,66
629872	20,5 x 12,2 x 8,4	280	50,15	47,64	45,14
629873	21,9 x 13,6 x 6,7	380	131,37	124,80	118,23
629874	25,5 x 17,4 x 7,1	120	34,00	32,30	30,60
629875	29,6 x 21,6 x 10,6	120	58,50	55,58	52,65
Ronde					
629876	25,1 x 24,9 x 5,3	240	110,49	104,97	99,44
629877	30,3 x 29,8 x 5,3	100	58,69	55,76	52,82
Boîte 5 viennoiseries					
629878	20 x 16,4 x 12,5	232	42,85	40,71	38,57
Boîte 10 viennoiseries					
629879	21,5 x 20,4 x 15,8	160	41,10	39,05	36,99
Boîte couvercle dôme					
633096	16,4 x 9,5 x 9,8	480	105,16	99,90	94,64



5 viennoiseries
629878



10 viennoiseries
629879



Dentelle blanche

Choisissez l'esthétique de la dentelle pour mettre en valeur vos pâtisseries !

- Deux formes : ronde ou rectangulaire.
- Épaisseur papier : 40 g/m².

Code	Dimensions diamètre ou L x l (cm)	Paquets / colis	Dentelles / colis	Prix € H.T. le colis		
				1 et +	3 et +	5 et +
Ronde						
623494	23	8	2000	42,90	40,76	38,61
623495	28	8	2000	59,50	56,53	53,55
623496	32	4	1000	39,50	37,53	35,55
623497	38	4	1000	59,90	56,91	53,91
Rectangulaire						
612332	35 x 25	8	2000	99,75	94,76	89,78
612331	40 x 30	4	1000	61,95	58,85	55,76



Caissette papier

Facilite la manipulation de vos pâtisseries !

- Papier blanc 55 g/m² ingraissable.
- Apte à la cuisson au four.

Code	Forme	Dimensions diamètre x h ou L x l x h (cm)	Caissettes / colis	Prix € H.T. le colis		
				1 et +	3 et +	5 et +
623499	Ronde	7,8 x 2,35	1000	12,50	11,88	11,25
623500	Rectangulaire	10,5 x 4 x 2,5	1000	11,90	11,31	10,71



Rond pâtissier carton blanc

Incontournable pour présenter et transporter vos pâtisseries en toute sécurité !

- Rond rigide blanc avec bord festonné pour la présentation de vos tartes et gâteaux.
- Support fonctionnel du dressage du gâteau jusqu'à la mise en boîte pâtissière ou dans un plat chez vos clients.

Code	Diamètre (cm)	Ronds / colis	Prix € H.T. le colis		
			1 et +	3 et +	5 et +
616705	23	250	14,57	13,84	13,11
616706	29	250	25,73	24,44	23,16
616707	32	250	31,99	30,39	28,79



Rond pâtissier or épais

Élégance et sûreté pour présenter vos pâtisseries !

- Carton or, bord droit, pour la présentation de vos tartes et gâteaux.
- Or lisse et brillant haute qualité.
- Carton rigide et élégant pour une présentation en vitrine ou en boîte pâtissière.

Code	Diamètre (cm)	Ronds / colis	Prix € H.T. le colis		
			1 et +	3 et +	5 et +
611409	16	100	7,88	7,49	7,09
609757	18	100	10,40	9,88	9,36
612317	20	100	13,13	12,47	11,82
612324	22	100	15,54	14,76	13,99
612326	28	100	24,15	22,94	21,74





À partir de

71 €HT
,10

voir page 493



BARQUETTE CARTON THERMOFORMÉE ☺

Alternative écologique aux barquettes PSE !

- En carton thermoformé impression bois.
- Idéale pour le frais emballé : fromages, charcuteries et produits secs.
- Disponible en plusieurs formats et deux couleurs.



Code	Contenance (cc)	Dimensions ext. L x l x h (mm)	Barquettes / colis	Prix € H.T. le colis		
				1 et +	3 et +	5 et +
Impression bois clair						
628046	100	125 x 125 x 12	520	79,00	75,05	71,10
628045	150	169 x 124 x 12	525	89,00	84,55	80,10
628047	180	204 x 124 x 12	475	89,50	85,03	80,55
Impression bois foncé						
631839	N 100	125 x 125 x 12	520	88,00	83,60	79,20
631843	N 150	169 x 124 x 12	525	99,00	94,05	89,10
631844	N 180	204 x 124 x 12	475	99,50	94,53	89,55
631846	N 950	275 x 180 x 25	270	129,00	122,55	116,10

N : Nouvelle référence !



EMBALLAGES ALIMENTAIRES

SOMMAIRE

PAPIERS ALIMENTAIRES PERSONNALISÉS

À partir de la page
476



GUIDE CONSEIL PAPIERS ALIMENTAIRES

Page
478



PAPIERS ALIMENTAIRES

À partir de la page
479



POCHETTES À FERMETURE

Page
483



PAPIERS MOUSSELINE, KRAFT ET MULTICUISSON

À partir de la page
484



SACS ET BOÎTES POULET

Page
486



SACS, SACHETS ET MACHINES SOUS-VIDE

À partir de la page
487



ROULEAUX ALUMINIUM PLASTIQUE ET FILMS ÉTIRABLES

À partir de la page
490



BARQUETTES POLYSTYRÈNE ET ALTERNATIVES

À partir de la page
493



BOÎTE À ŒUFS, POTS ET FICELLES ALIMENTAIRES

À partir de la page
496



CAISSES ALIMENTAIRES ET SACS

À partir de la page
498



BOÎTES ISOTHERMES ET PLATEAUX DE TRANSPORT

À partir de la page
500



Des produits
SUR-MESURE ET PERSONNALISÉS

Nous vous accompagnons pour la réalisation de vos produits personnalisés et vos emballages spécifiques.



Personnalisez vos produits



À partir de
23,48€ HT
le colis

Impression
1 couleur



Pour plus d'impact, pensez à coordonner vos différents emballages !

Contactez-nous au :

0 825 014 015*

*0,12 €/ht/min

1 Papier alimentaire pour hamburgers et frites PERSONNALISÉ

Pour la restauration rapide !

- Papier 100% bio pour emballer des hamburgers, wraps, kebab ou des frites.
- Formats de 33 x 40 cm. Colis de 5 kg.

Qualité	Couleur	Grammage (g/m ²)	Formats / colis	Prix € H.T le colis ⁽¹⁾			
				20 et +	50 et +	100 et +	200 et +
Impression 1 couleur recto							
Papier paraffiné végétal 1 face	Brun	40	900	29,46	26,78	25,54	23,48
	Blanc	40	900	29,68	26,36	25,40	24,34
Papier WS (wet strength) ingraissable	Brun	40	900	28,22	26,20	25,36	24,30
	Blanc	45	800	28,72	26,62	25,76	24,70
Impression 2 couleurs recto							
Papier paraffiné végétal 1 face	Brun	40	900	29,76	27,08	25,86	24,28
	Blanc	40	900	32,32	27,54	26,32	25,00
Papier WS (wet strength) ingraissable	Brun	40	900	30,74	27,50	26,26	25,02
	Blanc	45	800	30,74	27,96	26,70	25,42

(1) Frais de cliché en sus.

Délai de livraison après validation du BAT : 5 semaines.

Démarquez-vous en personnalisant vos produits !



2

À partir de
4,04€ HT
le kg de kraft
blanchi

Impression
1 couleur



Retrouvez
tous nos produits
personnalisables
dans ce catalogue
grâce à ce picto



PERSONNALISABLE

2 Papier alimentaire PERSONNALISÉ

Pour l'emballage de vos produits alimentaires !

- Différents types de papiers disponibles pour emballer vos viandes, charcuteries, fromages ou poissons.
- Disponible en formats de 25 x 33 cm, 33 x 33 cm, 33 x 40 cm, 33 x 50 cm, 50 x 65 cm, 65 x 100 cm ou en bobine de laize 25, 33, 50, 65 et 100 cm.

	Grammage (g/m ²)	Prix € H.T. le kg ⁽¹⁾		
		100 et +	250 et +	500 et +
Impression 1 couleur recto				
Papier enduit 1 face	40	5,44	5,08	4,72
Papier enduit extra-blanc	52	5,32	4,66	4,50
Papier ingraissable	45	5,74	5,32	5,16
Papier kraft blanchi	45	4,58	4,20	4,04
Papier thermoscellable	60 (50 + 10)	5,58	4,90	4,72
Impression 2 couleurs recto				
Papier enduit 1 face	40	5,54	5,16	4,78
Papier enduit extra-blanc	52	5,58	4,92	4,68
Papier ingraissable	45	6,26	5,60	5,34
Papier kraft blanchi	45	5,06	4,44	4,22
Papier thermoscellable	60 (50 + 10)	5,88	5,18	4,92

(1) Frais de cliché en sus.
Délai de livraison après validation du BAT : 5 semaines.
Pour une commande au-dessus d'une tonne : nous consulter.





LES FORMATS DES PAPIERS

- En bobine
- En format
- En liasse



QUEL PAPIER CHOISIR ?

	BESOINS	PAPIERS	CARACTÉRISTIQUES	AVANTAGES
	Produits de boucherie, charcuterie, crèmerie	■ Papier enduit ou paraffiné	Papier base kraft extra blanche pure pâte avec enduction de cire .	Papier compostable, recyclable et biodégradable. Laisse respirer les aliments et permet une meilleure conservation au réfrigérateur.
	Produits de crèmerie, charcuterie	■ Papier duplex	Papier base kraft blanchi recyclé avec enduction de cire .	Protège très bien du gras et de l'eau grâce au film transparent intégré.
	Produits gras	■ Papier ingraissable	Papier base kraft blanchi avec traitement Wet Strength (WS) permettant une forte résistance à l'humidité et aux graisses .	Idéal pour la restauration rapide. Résiste à l'état humide et très bonne barrière aux graisses.
	Produits marinés ou beurre	■ Papier sulfurisé	Papier base kraft blanchi avec traitement par sulfuration permettant une très forte résistance aux graisses , apte au passage au four à 220°C.	Laisse respirer les aliments et évite le dessèchement.
	Produits de poissonnerie	■ Papier thermoflex ■ Papier ingraissable spécial poisson	Papier base kraft blanchi avec traitement WS ayant un fort pouvoir à la résistance, à l'humidité et aux graisses .	Idéal pour éviter les transferts d'odeurs, hermétique.
	Produits de boulangerie	■ Papier mousseline	Papier pure pâte .	Adapté pour emballer les produits alimentaires secs et non gras. Idéal pour les baguettes et viennoiseries.
	Pour un emballage hermétique	■ Pochette papier à fermeture adhésive ■ Papier thermoscellable	Papier base kraft blanchi avec enduction de Polyéthylène basse densité (PEBD).	Très résistant, ingraissable, étanche. Idéal pour les aliments gras et humides. Bloque les odeurs.
	Pour une utilisation au four	■ Papier de cuisson	Papier sulfuré .	Idéal pour la cuisson en four traditionnel.
	Pour le suremballage ou le regroupement de produits	■ Papier kraft naturel ou Alios® ■ Papier mousseline	Papier kraft ou pure pâte .	Pour le contact sec.

Papier sulfurisé

La garantie d'une barrière optimale aux graisses et à l'humidité !

- Papier 100% pure cellulose végétale apte au contact de tous types d'aliments : secs, humides, gras.
- Traitement Wet Strength (WS) 1 face, ce qui le rend ingraissable et résistant à l'état humide, sans aucun additif chimique.
- Bonne résistance aux hautes et basses températures.

Blanc en format 45 g/m² - En paquet

Code	Dimensions formats l x L (cm)	Poids (kg)*	Formats / paquet	Paquets / palette	Prix € H.T. le paquet		
					1 et +	3 et +	5 et +
604155	25 x 32	3,6	1000	150	44,33	37,68	35,46
604156	32 x 50	7,2	1000	100	77,00	65,45	61,60
628088	40 x 60	5	500	100	55,00	46,75	44,00
607723	50 x 65	14,6	1000	50	136,00	115,60	108,80
607721	65 x 100	14,6	500	50	136,00	115,60	108,80

* Tolérance +/- 4%.



Sélection Cencap

Papier ingraissable

Pour emballer les produits gras ou humides ou pour servir d'intercalaire !

- Résistant à l'état humide : traitement Wet Strength (WS) 1 face.
- L'emballage idéal pour les charcuteries, les produits traiteur, les viandes blanches et les fromages.

Blanc en format 45 g/m²

Code	Dimensions formats l x L (cm)	Poids paquet (kg)	Formats / paquet	Paquets / palette	Prix € H.T. le paquet		
					1 et +	3 et +	5 et +
609397	25 x 32	10	2780	72	38,32	36,40	34,49
609400	32 x 50	10	1390	72	38,32	36,40	34,49
609401	37,5 x 50	10	1180	72	38,32	36,40	34,49
609402	50 x 65	10	680	48	38,32	36,40	34,49
609403	65 x 100	10	340	48	38,32	36,40	34,49
609404	75 x 100	16,87	500	30	64,10	60,90	57,69

Blanc en bobine 45 g/m²

Code	Laize (cm)	Longueur (m)	Poids bobine (kg)	Bobines / palette	Prix € H.T. la bobine		
					1 et +	3 et +	5 et +
609405	33,3	667	10	48	45,80	38,93	36,64
609406	50	444	10	48	45,80	38,93	36,64
609407	65	513	15	40	69,15	58,78	55,32

Rose en format 45 g/m²

Code	Dimensions formats l x L (cm)	Poids paquet (kg)	Formats / paquet	Paquets / palette	Prix € H.T. le paquet		
					1 et +	3 et +	5 et +
609410	22 x 100	10	1010	51	39,95	37,95	35,96
609411	65 x 100	10	340	48	39,95	37,95	35,96



Papier ingraissable spécial poisson

Pour l'emballage des produits de la mer !

- Résistant à l'état humide : traitement Wet Strength (WS) 1 face.

Blanc en format 45 g/m²

Code	Dimensions formats l x L (cm)	Formats / paquet	Paquets / palette	Prix € H.T. le paquet		
				1 et +	3 et +	5 et +
En format - Paquet de 10 kg						
333076	25 x 32	2670	50	51,60	43,86	41,28
333077	32 x 50	1290	50	51,60	43,86	41,28
En format liassé - Paquet de 15 kg						
565961	33 x 50	1290	40	77,99	66,29	62,39





Papier standard paraffiné 1 face

Pour un emballage renforcé et sécurisé de vos viandes, volailles, charcuteries et fromages !

- Papier recyclé résistant aux graisses et à l'humidité.
- Qualité 40 g/m² soit papier 30 g + 10 g paraffine.
- Qualité 50 g/m² soit papier 40 g + 10 g paraffine.

En format 40 ou 50 g/m² - Paquet de 10 kg

Code	Dimensions formats l x L (cm)	Feuilles / paquet	Paquets / palette	Prix € H.T. le paquet		
				1 et +	3 et +	5 et +
40 g/m²						
565912	25 x 33	3000	50	43,50	36,98	34,80
565915	33 x 50	1450	50	43,50	36,98	34,80
50 g/m²						
565922	25 x 33	2400	50	40,17	34,14	32,14
565923	33 x 50	1160	50	39,80	33,83	31,84
565924	50 x 65	590	50	39,80	33,83	31,84
565925	65 x 100	300	50	39,80	33,83	31,84

En bobine 50 g/m²

Code	Laize (cm)	Longueur (m)	Poids bobine (kg)	Bobines / palette	Prix € H.T. la bobine		
					1 et +	3 et +	5 et +
02208257	33,3	601	10	50	40,69	34,59	32,55
02208255	50	520	13	50	52,85	44,92	42,28

Papier liassé paraffiné 1 face

Excellente protection et préhension de vos produits !

- Support kraft blanchi.
- Résistant à l'état humide : traitement Wet Strength (WS).
- Enduction face interne, neutre face externe.

En format liassé 40 ou 52 g/m² - Paquet de 15 kg

Code	Dimensions formats l x L (cm)	Formats / paquet	Paquets / palette	Prix € H.T. le paquet		
				1 et +	3 et +	5 et +
40 g/m²						
565944	25 x 33	4550	40	78,25	74,34	70,43
565943	32 x 32	3660	40	78,25	74,34	70,43
565945	33 x 50	2270	40	78,25	74,34	70,43
52 g/m²						
565960	33 x 50	1750	40	73,10	69,45	65,79
606369	50 x 65	890	40	73,10	69,45	65,79



Papier standard Plus paraffiné 1 face

Papier de qualité supérieure !

- Papier blanc pure pâte filigrané avec induction.
- Résistant à l'état humide : traitement Wet Strength (WS).
- Assure une excellente protection de vos produits.
- Qualité 50 g/m² soit papier 40 g + 10 g de paraffine végétale.

En format 50 g/m² - Paquet de 10 kg

Code	Dimensions formats l x L (cm)	Formats / paquet	Paquets / palette	Prix € H.T. le paquet		
				1 et +	3 et +	5 et +
565926	25 x 33	2500	50	47,95	40,76	38,36
565927	33 x 50	1212	50	47,95	40,76	38,36
565928	50 x 65	615	50	47,95	40,76	38,36
565929	65 x 100	307	50	47,95	40,76	38,36



Papier kraft enduit 1 face

Résistant à l'humidité !

- En papier kraft brun pure pâte paraffiné 1 face.
- Qualité 40 g/m² soit papier 32 g + 8 g de paraffine végétale.
- Laisse respirer les aliments et les conserve parfaitement.
- Impression papier vergé.

En format 40 g/m² - Paquet 10 kg

Code	Dimensions formats l x L (cm)	Formats / paquet	Paquets / palette	Prix € H.T. le paquet		
				1 et +	3 et +	5 et +
608227	25 x 33	3000	50	50,80	48,26	45,72
608229	33 x 50	1500	50	52,16	49,55	46,94

En bobine 40 g/m²

Code	Laize (cm)	Longueur (m)	Poids (kg)	Bobines / palette	Prix € H.T. la bobine		
					1 et +	3 et +	5 et +
608230	50	650	13	54	65,95	62,65	59,36



Sélection Cenpac

Papier imprimé paraffiné 1 face

Idéal pour emballer vos viandes, charcuteries et fromages !

- Trois impressions passe-partout au choix.
- Paraffine végétale.



En format 50 g/m² - Paquet de 10 kg

Code	Dimensions formats l x L (cm)	Formats / paquet	Paquets / palette	Prix € H.T. le paquet		
				1 et +	3 et +	5 et +
Boucherie - Charcuterie						
582883	25 x 33	2330	50	39,80	33,83	31,84
582884	33 x 50	1160	50	39,80	33,83	31,84
Charcuterie - Traiteur						
582880	25 x 33	2330	50	39,80	33,83	31,84
582881	33 x 50	1160	50	39,80	33,83	31,84
Crèmerie - Fromagerie						
582877	25 x 33	2330	50	39,80	33,83	31,84
582878	33 x 50	1160	50	39,80	33,83	31,84

En bobine 50 g/m²

Code	Laize (cm)	Longueur (m)	Poids bobine (kg)	Bobines / palette	Prix € H.T. la bobine		
					1 et +	3 et +	5 et +
Boucherie - Charcuterie							
582885	33	606	10	72	43,95	37,36	35,16
608199	50	520	13	54	56,44	47,97	45,15
Charcuterie - Traiteur							
582882	33	606	10	72	43,95	37,36	35,16



Papier ovale et rond paraffiné 2 faces

Empilez et conservez vos steaks hachés de façon optimale !

- Sert d'intercalaire lors de l'emballage de vos steaks hachés.



En format 32 g/m²

Code	Forme	Dimensions l x L (mm)	Pièces / paquet	Prix € H.T. le paquet		
				10 et +	30 et +	50 et +
581932	Ovale	80 x 110	1000	6,19	5,26	4,95
581936	Ronde	100 x 100	1000	7,25	6,16	5,80



Papier paraffiné 2 faces

Conserve la fraîcheur et l'aspect de vos produits !

- Peut être utilisé comme intercalaire ou pour l'emballage des fromages et charcuteries.
- Résiste aux graisses et à l'humidité. Paraffine végétale.



En format 52 g/m² - Paquet de 10 kg

Code	Dimensions formats l x L (cm)	Formats / paquet	Paquets / palette	Prix € H.T. le paquet		
				1 et +	3 et +	5 et +
565939	25 x 33	2330	50	49,10	41,74	39,28
565940	33 x 50	1160	50	49,10	41,74	39,28
608223	50 x 65	592	50	49,10	41,74	39,28



Papier absorbant

Idéal pour l'égouttage des fromages !

- Papier crêpé. Fort pouvoir absorbant.

Blanc en format 110 g/m² - Paquet de 19 kg

Code	Dimensions formats l x L (cm)	Formats / paquet	Paquets / palette	Prix € H.T. le paquet		
				1 et +	3 et +	5 et +
611734	50 x 63	550	28	104,55	99,32	94,10



Dérouleur inox de papier

Idéal pour le secteur alimentaire !

- Deux modèles : comptoir ou mural.
- Convient au contact alimentaire indirect.

Code	Désignation	Largeur de coupe (mm)	Diamètre ext. max. rouleau (mm)	Poids max. du rouleau (kg)	Dimensions L x p x h (mm)	Poids (kg)	Prix € H.T. le dérouleur
609779	Comptoir	350	200	12	440 x 280 x 345	1,43	96,00
609780	Comptoir	500	200	12	590 x 280 x 345	1,60	121,00
609781	Mural	350	200	12	440 x 220 x 355	1,60	96,00
609782	Mural	500	200	12	590 x 220 x 355	1,80	121,00



dérouleur comptoir



dérouleur mural





Papier duplex blanc

Idéal pour la charcuterie et le fromage !

- Papier cellulose 52 g/m² contrecollé d'un film en polyéthylène haute densité (PEHD) de 8 µ.
- Étanche à l'humidité et aux corps gras.
- Non thermoscellable.



En format 60 g/m² - Paquet de 10 kg

Code	Dimensions formats l x L (cm)	Formats / paquet	Paquets / palette	Prix € H.T. le paquet		
				1 et +	3 et +	5 et +
565965	25 x 33	2000	50	28,19	23,96	22,55
565966	33 x 50	1000	50	28,19	23,96	22,55
565968	50 x 65	510	50	28,19	23,96	22,55



Papier thermoscellable blanc

Pour emballer viandes, charcuterie et fromages !

- Papier kraft frictionné blanchi 50 g/m² pure pâte couché d'un film en polyéthylène basse densité (PEBD) 10 µ qui le rend thermoscellable.
- Étanche et bonne résistance aux corps gras.
- Préconisé avec la thermoscelleuse SP 352 inox.

En format 60 g/m² - Paquet de 10 kg

Code	Dimensions formats l x L (cm)	Formats / paquet	Paquets / palette	Prix € H.T. le paquet		
				1 et +	3 et +	5 et +
611897	32 x 50	1000	76	37,28	35,42	33,55
620747	50 x 65	513	60	37,28	35,42	33,55

En bobine 60 g/m² - Poids de 10 kg

Code	Laize (cm)	Longueur (m)	Bobines / palette	Prix € H.T. la bobine		
				1 et +	3 et +	5 et +
593734	35	571	50	38,70	36,77	34,83
593735	50	400	72	38,70	36,77	34,83



Papier thermoscellable Thermoflex

Pour l'emballage et la conservation de tous vos produits !

- Complexe aluminium verni contrecollé d'un papier kraft blanchi et couché d'une enduction de polyéthylène basse densité (PEBD).
- Emballage étanche et congelable.
- Barrière aux odeurs.
- Préconisé avec la thermoscelleuse SP 352 inox.

En bobine 92 g/m² - Poids de 9,66 kg

Code	Impression	Laize (cm)	Longueur (m)	Bobines / colis	Bobines / palette	Prix € H.T. la bobine		
						2 et +	4 et +	6 et +
582867	Neutre	35	300	2	36	89,32	75,92	71,46
582865	Décor mer	35	300	2	30	91,65	77,90	73,32



Thermoscelleuse SP 352 inox

Pour les produits alimentaires frais et à la coupe nécessitant une parfaite étanchéité !

- Soudure large garantissant l'étanchéité. Dimensions : L 300 x l 250 mm. Largeur bordure : 6 mm.
- Grande souplesse et facilité d'utilisation.
- Plateau de travail enveloppant pour un nettoyage aisé.
- Fiable : résiste à l'ambiance humide.
- Remontée amortie du bras de soudure.
- Laize maximale du papier : 350 mm.
- Sécurisée : boîtier étanche IP 65 et enjoliveurs de protection.
- Interrupteur marche/arrêt lumineux avec capuchon étanche.
- Préconisée avec les papiers thermoscellables vendus ci-dessus.

Code	Dimensions L x p x h (mm)	Puissance / tension	Poids (kg)	Prix H.T. l'unité



Pochette papier + polyéthylène imprimée à fermeture adhésive

Emballiez facilement vos produits !

- Pochette imprimée "Poissonnerie" composée de trois couches : 9 µ de polyéthylène (PE) extérieur + kraft blanchi 41 g/m² + 14 µ de polyéthylène (PE) intérieur.
- Pochette imprimée "Le Charcutier-Traiteur" et "Le Fromager" composée de deux couches : kraft blanchi 30 g/m² + 14 µ de polyéthylène (PE) intérieur.
- Fermeture étanche par bande adhésive : propre et sécurisante, pas d'odeur, ni de fuite. Ouverture sur le petit côté.
- Pratique et facile à utiliser : il suffit de retirer la languette et de rabattre l'ouverture.
- Adaptée pour le transport et la conservation au réfrigérateur ou au congélateur. Décongélation au micro-ondes possible.

Code	Dimensions l x h (mm)	Pochettes / colis	Colis / palette	Prix € H.T. le colis		
				1 et +	3 et +	5 et +
Poissonnerie						
611948	250 x 250	1000	48	77,20	73,34	69,48
611947	250 x 330	500	48	53,85	51,16	48,47
Le Charcutier - Traiteur						
611944	250 x 250	1000	48	73,47	69,80	66,12
611942	250 x 330	500	48	53,25	50,59	47,93
Le Fromager						
611941	250 x 250	1000	48	73,47	69,80	66,12
611940	250 x 330	500	48	53,25	50,59	47,93



Sélection Cenpac

Pochette à fermeture zip

Emballage hermétique des produits de la mer !

- Pochette imprimée "décor mer" composée de trois couches : 15 µ de polyéthylène (PE) extérieur + kraft blanchi 40 g/m² + 25 µ de polyéthylène (PE) intérieur.
- Très simple d'utilisation.
- Étanchéité et fraîcheur assurées. Congélation possible.

Code	Dimensions l x h (mm)	Pochettes / colis	Colis / palette	Prix € H.T. le colis		
				1 et +	3 et +	5 et +
611951	270 x 170	500	84	57,66	54,78	51,89
611950	270 x 250	500	66	64,89	61,65	58,40
611949	270 x 400	500	42	103,70	98,52	93,33

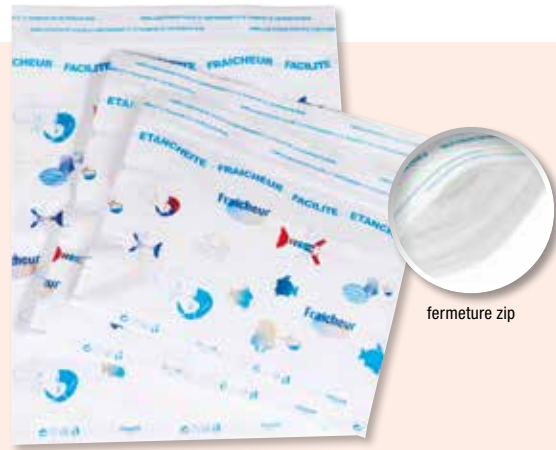

Pochette fraîcheur à fermeture adhésive

Idéale pour le conditionnement, le transport et la conservation de vos produits frais !

- Pochette standard : composée de trois couches : 14 µ de polyéthylène (PE) + kraft brun 40 g/m² + 8 µ de polyéthylène (PE).
- Pochette avec fenêtre transparente : une face recto transparente en polypropylène (PP) 40 µ et une face verso en papier complexé composée de trois couches : 40 µ de polypropylène (PP) + kraft brun 40 g/m² + 8 µ de polyéthylène (PE).
- Polyvalente : sans impression, elle convient à tous les rayons.
- Évite le suremballage ou l'emploi d'une thermosoudeuse.
- Fermeture étanche par bande adhésive. Résistante à l'eau, aux graisses, aux exsudats et à l'air. Ouverture sur le grand côté.
- Adaptée pour la conservation au réfrigérateur ou au congélateur. Décongélation au micro-ondes possible.

Pochette standard

Code	Dimensions l x h (mm)	Pochettes / colis	Colis / palette	Prix € H.T. le colis		
				1 et +	3 et +	5 et +
631857	250 x 250	1000	48	77,20	73,34	69,48
631858	250 x 320	500	48	53,85	51,16	48,47

Code	Dimensions l x h (mm)	Pochettes / colis	Colis / palette	Prix € H.T. le colis		
				1 et +	3 et +	5 et +
631859	250 x 250	1000	48	80,70	76,67	72,63
631861	250 x 320	500	48	56,60	53,77	50,94



N
NOUVEAU





Papier mousseline

Pour l'emballage du pain !

- Mousseline blanche frictionnée.
- En bobine ou en format 22 g/m².

En format

Code	Dimensions formats l x L (cm)	Poids paquet (kg)	Feuilles / paquet	Paquets / palette	Prix € H.T. le paquet		
					1 et +	3 et +	5 et +
565975	25 x 37	10	4920	60	35,70	32,13	30,35
565971	37,5 x 50	10	2425	60	35,70	32,13	30,35
577888	50 x 65	10	1400	45	35,70	32,13	30,35
565972	50 x 75	10	1210	60	35,70	32,13	30,35
565973	65 x 100	10	700	45	35,70	32,13	30,35
565974	75 x 100	10	600	60	35,70	32,13	30,35

En bobine

Code	Laize (cm)	Longueur (m)	Poids bobine (kg)	Bobines / palette	Prix € H.T. la bobine		
					1 et +	3 et +	5 et +
02603052	50	1091	12	30	43,88	39,49	37,30



Papier kraft frictionné

Excellente qualité !

- En kraft blanc.
- Fabriqué à partir de fibres vierges.
- En bobine ou en format 50 g/m².
- Une face brillante, une face mate.

En format

Code	Dimensions formats l x L (cm)	Poids paquet (kg)	Feuilles / paquet	Paquets / palette	Prix € H.T. le paquet		
					1 et +	3 et +	5 et +
629565	50 x 65	10	650	50	37,59	33,83	31,95
629568	65 x 100	10	330	40	58,20	52,38	49,47

En bobine

Code	Laize (cm)	Poids paquet (kg)	Poids (kg)	Bobines / palette	Prix € H.T. la bobine		
					1 et +	3 et +	5 et +
629561	33	673	10	72	34,85	31,37	29,62
629562	50	533	12	45	45,55	41,00	38,72
629563	65	615	18	30	76,22	68,60	64,79



Papier kraft Alios®

Papier de suremballage !

- Papier kraft brun 100% naturel : non blanchi, biodégradable, recyclable.
- Papier vergé frictionné.
- En bobine ou en format 32 g/m².
- Résistance mécanique élevée pour un papier très léger.
- Le kraft Alios® bénéficie d'un traitement qui le rend résistant à l'état humide.



En format

Code	Dimensions l x L (cm)	Poids paquet (kg)	Formats / paquet	Paquets / palette	Prix € H.T. le paquet		
					1 et +	3 et +	5 et +
606295	37,5 x 50	18	3000	32	72,78	61,86	58,22
606291	45 x 50	20	2780	28	72,78	61,86	58,22
606290	50 x 65	21	2000	28	72,78	61,86	58,22
606289	65 x 100	21	1000	28	72,78	61,86	58,22

En bobine

Code	Laize (cm)	Longueur (m)	Poids bobine (kg)	Bobines / palette	Prix € H.T. la bobine		
					1 et +	3 et +	5 et +
610984	50	781	12,5	40	40,72	38,68	36,65



Papier multicuisson kraft

Le papier naturel et écologique pour la cuisson !

- Papier kraft naturel frictionné 40 g/m² siliconé 2 faces, composé à 100% de fibres vierges non blanchies.
- Anti-adhérent.
- Idéal pour :
 - la cuisson de tous types de pâtisseries, pains et produits frais ou surgelés,
 - un démoulage facile, propre et rapide,
 - servir d'intercalaire de congélation.
- Boîte distributrice de 1 000 feuilles.

En format 40 g/m² - Paquet de 9,6 kg

Code	Dimensions formats l x L (cm)	Formats / paquet	Paquets / palette	Prix € H.T. le paquet		
				1 et +	3 et +	5 et +
606354	40 x 60	1000	36	51,55	48,97	46,40



Papier standard multicuisson

Réutilisable plusieurs fois !

- Papier silicone 2 faces.
- Apte au contact de tous types d'aliments : secs, humides, gras et au traitement thermique, dont la cuisson avec une température maximale de 220°C .
- Anti-adhérent.
- Pratique : en boîte distributrice de 500 feuilles.

En format 41 g/m² - Paquet de 4,9 kg

Code	Dimensions formats l x L (cm)	Formats / paquet	Paquets / palette	Prix € H.T. le paquet		
				1 et +	3 et +	5 et +
628058	40 x 60	500	100	30,80	26,18	24,64



Poche à douille

Idéale pour la préparation de pâtisseries !

- Poche pâtissière jetable en polyéthylène basse densité (PEBD) 85 µ.
- Répond aux exigences d'hygiène.
- Résiste à 60°C.
- Poids d'une poche : 12,7 g.

Code	Dimensions poche ouverture x hauteur (cm)	Poches / rouleau	Rouleaux / colis	Prix € H.T. le rouleau		
				1 et +	3 et +	5 et +
580009	30 x 54	200	10	45,99	39,09	36,79





+ PRODUIT

Réchauffage au four électrique à 100°C ou au four micro-ondes à 600 W !

Sac poulet Probag zippé

Améliore la présentation de votre poulet rôti et facilite son transport !

- En polypropylène (PP) cast 50 µ et polyester (PET) 12 µ.
- Sac hermétique.
- Traitement intérieur anti-buée.
- Zip de fermeture étanche et refermable.
- Poignée découpée intégrée.
- Stockage facile et réduit.

Code	Ouverture x hauteur x soufflet (cm)	Sacs / colis	Prix € H.T. le colis		
			1 et +	3 et +	5 et +
631688	31 x 23 x 15	500	139,00	118,15	111,20
631689	35 x 29 x 15	500	179,00	152,15	143,20
631690	35 x 29 x 20	500	175,00	148,75	140,00



Sélection Cenpac



612055



612054



631691

Sac thermoscellable pour poulet rôti

Conserve la chaleur !

- En kraft.
- Étanche et résistant, permet le réchauffement au four traditionnel jusqu'à 100°C sauf code 612054.

Code	Ouverture x hauteur x soufflet (cm)	Sacs / colis	Prix € H.T. le colis		
			1 et +	3 et +	5 et +
Kraft 45 g/m² couché PP 25 µ					
612055	18 x 35,5 x 6,5	500	45,35	38,55	36,28
Kraft 45 g/m² couché PP 20 µ					
631691	20 x 35 x 8	500	52,00	44,20	41,60
Kraft 50 g/m² contrecollé PP 30 µ					
612054	20 x 35,5 x 8	400	82,85	70,42	66,28



Boîte poulet

Épouse parfaitement la forme de vos poulets rôtis !

- Fond noir et couvercle transparent en polypropylène (PP), -5°C / +120°C.
- Fond et couvercle vendus ensemble.
- Afin d'éviter les risques de casse liés aux chocs, évitez le stockage dans les zones exposées au soleil ou au gel.
- Apte au contact alimentaire de produits gras sauf produits 100% gras.

Code	Désignation	Dimensions L x l x h (cm)	Boîtes / colis	Prix € H.T. le colis		
				1 et +	3 et +	5 et +
632017	Boîte poulet fond noir	26,5 x 20,1 x 9,8	150	77,20	73,34	69,48

Sac de cuisson rétractable

Pour la cuisson sous-vide sans adhésion à la viande !

- Sac multicouches, totalement co-extrudé spécialement conçu pour les applications devant subir un traitement thermique avant distribution.
- Haute barrière à l'oxygène permettant de garantir les qualités organoleptiques tout au long du cycle de distribution.
- Rétractation optimale pour la présentation.
- Garde ses bonnes propriétés optiques même après le traitement thermique.
- Fermeture par agrafe/clip ou soudure.

Code	Dimensions l x h (mm)	Épaisseur (μ)	Sacs / colis	Prix € H.T. le colis		
				1 et +	3 et +	5 et +
606260	175 x 250	60	1300	469,00	445,55	422,10
607817	175 x 400	60	1000	459,40	436,43	413,46
607819	175 x 500	60	800	418,69	397,76	376,82
606261	230 x 500	60	750	485,00	460,75	436,50
607823	300 x 400	60	1000	827,20	785,84	744,48
606263	350 x 600	60	400	536,30	509,49	482,67
606262	375 x 625	60	400	656,40	623,58	590,76



Sachet de cuisson pasteurisable

Pour le conditionnement et la cuisson sous-vide !

- Film multicouches co-extrudé.
- Excellente qualité optique : brillance, transparence et soudabilité.
- Perméabilité à l'oxygène. Adapté pour le conditionnement de tous types d'aliments à température ambiante ou inférieure et le traitement thermique à une température maximale de 95°C pour une durée inférieure à 14 heures / 121°C pour une durée inférieure à 10 minutes.
- Couche de soudure interne (température 160-170°C).

Code	Dimensions l x h (mm)	Épaisseur (μ)	Sacs / colis	Prix € H.T. le colis		
				1 et +	3 et +	5 et +
612091	150 x 200	75	1000	205,40	195,13	184,86
612092	190 x 220	75	1000	270,70	257,17	243,63
612093	170 x 400	75	1000	359,99	341,99	323,99
612094	310 x 400	75	500	293,55	278,87	264,20



Sachet de cuisson stérilisable

Pour la cuisson et le réchauffage dans l'emballage !

- Film multicouches Multiflex NOP à base de polyamide (PA)/cast polypropylène (PP).
- Utilisable pour la stérilisation.
- Excellente qualité optique : brillance et transparence.
- Température maximale de 120°C pour une durée inférieure à 14 h.
- Température maximale de 130°C pour une durée inférieure à 15 minutes.
- Couche de soudure interne (température 160-170°C).

Code	Dimensions l x h (mm)	Épaisseur (μ)	Sacs / colis	Prix € H.T. le colis		
				1 et +	3 et +	5 et +
612095	150 x 200	94	1000	220,60	209,57	198,54
612097	190 x 220	94	1000	275,40	261,63	247,86
612098	310 x 400	94	500	319,25	303,29	287,33
612099	430 x 730	94	250	376,40	357,58	338,76



+ PRODUIT

Grande résistance aux hautes températures, à l'abrasion et à la perforation !



www.cenpac.fr

Livraison **RAPIDE**
et **GRATUITE** * !

24/48h
en Île-de-France

48/72h
en région

*Livraison gratuite pour toute commande supérieure à 250 € HT et pour tous les produits CENPAC disponibles sur stock. Forfait de 17,90 € HT de participation pour toutes commandes inférieures.





P100



P200



P300



P400



Machine sous-vide

Simplicité, robustesse et efficacité !

- Matériel qualitatif : boîtier et cloche en acier inoxydable, couvercle transparent en plexiglas.
- Sachet propre et solidement soudé : double soudure avec un côté détachable qui assure une étanchéité parfaite de la soudure.
- Système de ventilation automatique progressive pour épouser tous les types de contours (aliments fragiles, liquides ou durs) et réduire les risques de perforation.
- Fonction de remise progressive en atmosphère.
- Cales inclinées et cales de remplissage fournies pour emballer les produits liquides et de faible volume.
- Simple : 3 programmes mémorisables et paramétrables par 2 touches (temps de mise sous-vide et soudure).
- Fonction d'arrêt rapide du vide.
- Entretien aisé : le design breveté (Hygiène Design™) de la machine répond aux exigences de propreté et d'hygiène les plus drastiques : coins arrondis, écran de commande lisse. Les nombreux éléments amovibles facilitent l'entretien : barres de soudure, cales.
- Fonction auto-nettoyante de la pompe.

Code	600921	600922	600923	600924
Désignation	P100	P200	P300	P400
Dimensions totales L x l x h (mm)	380 x 385 x 275	380 x 510 x 315	520 x 640 x 400	520 x 650 x 980
Dimensions chambres L x l x h (mm)	290 x 205 x 90	305 x 300 x 110	420 x 420 x 170	420 x 420 x 170
Largeur soudure (mm)	205	305	420	420
Capacité pompe à vide (m³/h)	4	8	20	60
Poids (kg)	27	36	70	160
Prix € H.T. l'unité	2 100,00	2 320,00	3 260,00	5 680,00



Toile anti-percement pour mise sous-vide

Idéale pour la mise sous-vide des pièces de viande avec os !

- Toile cirée en polypropylène (PP).
- Protège le sachet sous-vide de possibles ruptures causées par les aspérités du produit conditionné (os brisés ou anguleux).
- Apte au contact alimentaire.

Code	Laize (cm)	Longueur (m)	Bobines / colis	Prix € H.T. le colis		
				1 et +	3 et +	5 et +
606259	23	100	4	233,80	222,11	210,42
612086	33	100	2	175,10	166,35	157,59



PERSONNALISABLE

Des produits SUR-MESURE ET PERSONNALISÉS

Nous vous accompagnons pour la **réalisation de vos produits personnalisés** et vos emballages spécifiques.

www.cenpac.fr





CONSEIL D'EXPERT

Comment choisir le sachet adapté à vos besoins ?

- Les dimensions indiquées dans le tableau sont des dimensions extérieures.
- La largeur disponible du sac correspond à sa largeur intérieure : il faut pour cela déduire 10 mm aux dimensions extérieures indiquées dans le tableau.

Sachet de conservation sous-vide

Permet d'augmenter la durée de conservation de vos produits !

- Résistant, multicouches polyamide (PA)/polyéthylène (PE).
- Soudure de 5 mm de large sur trois côtés.

Code	Dimensions ext. l x h (mm)	Compatible avec plaque carton	Sachets / colis	Prix € H.T. le colis		
				1 et +	3 et +	5 et +
80 µ						
608000	150 x 280	607876	1000	44,99	42,74	40,49
607998	160 x 260	607875	1000	46,99	44,64	42,29
608063	160 x 300	604572	1000	54,39	51,67	48,95
607999	180 x 300	604572/604566	1000	59,33	56,36	53,40
608057	200 x 300	604566/604573	1000	63,99	60,79	57,59
608004	200 x 350	607874	1000	73,97	70,27	66,57
608062	200 x 400	-	500	43,98	41,78	39,58
608002	250 x 300	604573	1000	80,70	76,67	72,63
608003	250 x 360	-	1000	99,40	94,43	89,46
608053	250 x 400	-	500	53,87	51,18	48,48
608049	270 x 600	-	500	89,99	85,49	80,99
608048	300 x 300	-	500	48,30	45,89	43,47
608054	300 x 400	604570/604571	500	64,55	61,32	58,10
608050	300 x 450	604571	500	74,20	70,49	66,78
608055	300 x 500	-	500	79,45	75,48	71,51
608061	350 x 400	-	500	76,99	73,14	69,29
608001	350 x 450	604569	500	86,50	82,18	77,85
608058	350 x 500	604569	500	96,19	91,38	86,57
607997	400 x 500	-	500	107,10	101,75	96,39
608056	400 x 600	-	500	130,00	123,50	117,00
608005	430 x 650	-	300	92,15	87,54	82,94
90 µ						
604135	150 x 280	607876	1000	49,60	47,12	44,64
607987	160 x 260	607875	1000	47,62	45,24	42,86
607996	160 x 300	604572	1000	55,10	52,35	49,59
607988	180 x 300	604572/604566	1000	62,35	59,23	56,12
604131	200 x 300	604566/604573	1000	69,87	66,38	62,88
604136	200 x 350	607874	1000	80,80	76,76	72,72
607986	200 x 400	-	1000	91,50	86,93	82,35
604133	250 x 300	604573	1000	90,36	85,84	81,32
604134	250 x 360	-	1000	119,60	113,62	107,64
607992	250 x 400	-	1000	115,19	109,43	103,67
604140	270 x 600	-	500	94,27	89,56	84,84
604137	300 x 300	-	1000	105,40	100,13	94,86
604132	300 x 400	604570/604571	1000	138,89	131,95	125,00
604139	300 x 500	-	500	90,70	86,17	81,63
604138	350 x 400	-	500	80,80	76,76	72,72
607990	350 x 450	604569	500	92,60	87,97	83,34
607995	350 x 500	604569	500	101,85	96,76	91,67
607993	400 x 500	-	500	118,40	112,48	106,56
607994	400 x 600	-	500	136,98	130,13	123,28
607989	430 x 650	-	250	83,30	79,14	74,97



Plaque carton pour sachet de conservation sous-vide

Conseillée pour les poissons fumés, la salaison, la charcuterie et la pâtisserie !

- Carton rigide recouvert d'un film PET ou polypropylène orienté (OPP) métallisé or.
- Haute résistance : épaisseur de 750 g/m².

Code	Dimensions ext. l x h (mm)	Compatible avec sachet	Plaques / colis	Prix € H.T. le colis		
				1 et +	3 et +	5 et +
607876	100 x 200	150 x 280	200	20,87	19,83	18,78
607875	110 x 220	160 x 260	200	24,60	23,37	22,14
604572	130 x 260	160 x 300/180 x 300	200	30,92	29,37	27,83
604566	150 x 277	180 x 300/200 x 300	200	38,80	36,86	34,92
607874	168 x 228	200 x 350	200	38,47	36,55	34,62
604573	180 x 250	200 x 300/250 x 300	200	42,00	39,90	37,80
604570	230 x 280	300 x 400	100	32,35	30,73	29,12
604571	230 x 340	300 x 400/300 x 450	100	44,73	42,49	40,26
604569	280 x 380	350 x 500	100	49,98	47,48	44,98





Feuille liassée économique 10 µ

Protéger et séparer vos produits alimentaires !

- En polyéthylène haute densité (PEHD).
- Liassé de 250 formats.

Code	Dimensions feuilles l x L (cm)	Formats / colis	Colis / palette	Prix € H.T. le colis		
				1 et +	3 et +	5 et +
Transparent						
606244	24 x 80	6000	36	65,10	61,85	58,59
606243	25 x 32	10000	20	43,95	41,75	39,56
606242	32 x 50	10000	55	87,89	83,50	79,10
606245	50 x 65	5000	20	74,15	70,44	66,74
606617	65 x 100	2000	32	62,65	59,52	56,39
606616	(50 x 2) x 100	1000	72	56,30	53,49	50,67
Bleu						
606264	50 x 65	5000	45	74,15	70,44	66,74
606606	65 x 100	2000	32	77,25	73,39	69,53

Rouleau aluminium professionnel

Résiste à la chaleur et au froid !

- Pour la conservation et la cuisson des aliments.
- Vendu en qualité standard 11 µ et en qualité supérieure 15 µ.

Code	Épaisseur (µ)	Dimensions l (mm) x L (m)	Rouleaux / colis	Prix € H.T. le rouleau		
				3 et +	6 et +	12 et +
Qualité standard						
583206	11	200 x 200	3	11,77	10,00	9,42
581912	11	330 x 200	3	17,70	15,05	14,16
581913	11	450 x 200	3	22,99	19,54	18,39
Qualité supérieure						
16750011	15	450 x 150	3	26,20	22,27	20,96



NOUVEAU



Aluminium en boîte distributrice

Pour une utilisation pratique et sécurisée !

- En aluminium. Épaisseur 10 µ.
- Facile à utiliser grâce à la boîte distributrice en carton avec cutter intégré.
- Température d'utilisation : de -40°C jusqu'à 250°C.

Code	Épaisseur (µ)	Dimensions l (mm) x L (m)	Rouleaux / colis	Prix € H.T. le colis		
				1 et +	3 et +	5 et +
631868	10	326 x 200	4	71,00	60,35	56,80
631871	10	440 x 200	4	95,00	80,75	76,00

Film standard 30 µ en rouleau prédécoupé

Pour la protection des vitrines !

- En polyéthylène basse densité (PEBD).
- Idéal pour une utilisation en fond de vitrine ou en intercalaire de plateaux.
- Rouleau de 3 000 formats prédécoupés.
- Transparent.

Code	Dimensions laize (mm) x L (m)	Dimensions formats l x L (cm)	Poids rouleau (kg)	Prix € H.T. le rouleau		
				1 et +	3 et +	5 et +
612136	500 x 960	50 x 32	14,4	69,19	65,73	62,27

Film économique 15 µ en rouleau

- En polyéthylène haute densité (PEHD).
- Idéal pour une utilisation en fond de vitrine ou en intercalaire de caisses.

Code	Dimensions laize (mm) x L (m)	Couleur	Poids rouleau (kg)	Prix € H.T. le rouleau		
				1 et +	3 et +	5 et +
06136001	350 x 950	Translucide	4,71	50,49	42,92	40,39
06136005	650 x 950	Blanc	8,75	82,35	70,00	65,88



Film étirable en boîte distributrice

Pour préserver la fraîcheur de vos aliments !

- En polychlorure de vinyle (PVC). Épaisseur : 7,5 µ.
- Recharges vendues seules.

Boîte distributrice carton

Code	Laize (cm)	Longueur (m)	Quantités / colis	Prix € H.T. le colis		
				1 et +	3 et +	5 et +
Boîte distributrice						
606271	30	300	6	36,56	34,73	32,90
606272	45	300	6	54,55	51,82	49,10
Recharges						
606273	30	300	4	23,55	22,37	21,20
606274	45	300	4	34,35	32,63	30,92

Boîte distributrice plastique

Code	Laize (cm)	Longueur (m)	Quantités / colis	Prix € H.T. le colis		
				1 et +	3 et +	5 et +
Kit (dérouleur + 2 bobines)						
580340	30	500	1	30,50	28,98	27,45
580341	45	500	1	40,15	38,14	36,14
Recharges						
612140	30	500	4	34,70	32,97	31,23
606275	45	500	4	53,20	50,54	47,88



lame de découpe intégrée



Système de distribution pour film étirable Wrapmaster®

Simple d'utilisation !

- Facile à nettoyer, les dévidoirs passent au lave-vaisselle pour une hygiène maximale.
- Coupe parfaite et sécurisée grâce à la lame dissimulée.
- Film étirable transparent. Épaisseur : 6,5 µ.

Dévidoir

Code	Désignation	Dimensions L x p x h (mm)	Largeur de coupe (mm)	Quantités / colis	Prix € H.T. le colis		
					1 et +	3 et +	5 et +
631968	Dévidoir Wrapmaster® 3000	384 x 145 x 155	300	1	36,00	34,20	32,40
631970	Dévidoir Wrapmaster® Compact	375 x 80 x 80	300	6	148,50	141,08	133,65
631969	Dévidoir Wrapmaster® 4500	520 x 145 x 155	450	1	42,75	40,61	38,48

Film étirable

Code	Laize (cm)	Longueur (m)	Quantités / colis	Utilisation	Prix € H.T. le colis		
					1 et +	3 et +	5 et +
631972	30	300	3	Avec Wrapmaster® 3000	20,75	19,71	18,68
631975	45	300	3	Avec Wrapmaster® 4500	30,60	29,07	27,54
631976	30	225	3	Avec Wrapmaster® Compact	16,80	15,96	15,12



631969



631968



631970

+ PRODUIT

Tirer jusqu'à obtenir la longueur désirée et presser !



SPECIAL MICRO-ONDES



Film étirable manuel prédécoupé

Pour la protection et la conservation de vos aliments !

- En polychlorure de Vinyle (PVC). Épaisseur : 7,5 µ.
- Bobine prédécoupée pour une utilisation rapide et efficace.
- Grande résistance et élasticité pour l'emballage d'aliments.

Code	Laize (cm)	Longueur (m)	Prédécoupe en cm	Bobines / colis	Prix € H.T. le colis		
					1 et +	3 et +	5 et +
606276	30	500	Tous les 30 cm	4	64,35	61,13	57,92
612139	46	500	Tous les 46 cm	4	83,99	79,79	75,59



Film étirable polyéthylène en boîte distributrice

Nouvelle génération de films étirables alimentaires !

- En polyéthylène (PE). Épaisseur : 8 µ.
- Écologique : réduction des déchets à la source.
- Fiable : excellente perméabilité aux échanges gazeux et aux odeurs.

Code	Dimensions l (mm) x L (m)	Boîtes / colis	Prix € H.T. le colis		
			1 et +	3 et +	5 et +
617996	300 x 300	6	35,25	33,49	31,73
617998	450 x 300	6	46,99	44,64	42,29





LE SAVIEZ-VOUS ?

Films étirables

- Tous nos films sont certifiés pour le contact alimentaire et sont conformes aux dispositions du décret 98-638 du 20/07/98 relatives aux exigences liées à l'environnement.



Seules les références de film ZENIUM LA 12 µ sont compatibles avec le fromage.

Film étirable machine grande longueur

Pour l'emballage automatique sous film de produits alimentaires en barquettes !

- Adapté à l'emballage de tous types de produits : viandes, poissons, fruits et légumes, pains.
- Également utilisable en mode manuel.

Code	Dimensions l (mm) x L (m)	Diamètre intérieur mandrin (mm)	Pour machine	Prix € H.T. la bobine		
				1 et +	3 et +	5 et +
ZENIUM LA 12 µ						
580356	380 x 2000	113	ULMA et AUTOMAC	59,55	56,57	53,60
580357	400 x 2000	113	ULMA et AUTOMAC	62,80	59,66	56,52
580358	430 x 2000	113	ULMA et AUTOMAC	67,50	64,13	60,75
580359	450 x 2000	113	ULMA et AUTOMAC	70,65	67,12	63,59
580360	500 x 2000	113	ULMA et AUTOMAC	78,40	74,48	70,56
CAST C46 13 µ						
620308	400 x 1000	76	DIGI	41,35	39,28	37,22
620309	450 x 1000	76	DIGI	45,70	43,42	41,13
620310	500 x 1000	76	DIGI	50,20	47,69	45,18
CAST M46 13 µ						
580368	500 x 1000	76	ISHIDA et DIGI	48,60	46,17	43,74
ZENIUM MA 13,5 µ						
06626081	380 x 2000	113	ULMA et AUTOMAC	75,30	71,54	67,77
06626082	400 x 2000	113	ULMA et AUTOMAC	79,56	75,58	71,60
06626084	450 x 2000	113	ULMA et AUTOMAC	91,25	86,69	82,13
06626085	500 x 2000	113	ULMA et AUTOMAC	99,15	94,19	89,24
CAST ZMB 13,5 µ						
584583	400 x 1000	77	DIGI	39,15	37,19	35,24
597808	450 x 1000	76	DIGI	46,15	43,84	41,54
ZENIUM MA 14 µ						
06626080	285 x 1500	113	ELIXA	40,69	38,66	36,62
CAST M48 14 µ						
06627090	400 x 1000	76	DIGI	38,40	36,48	34,56
06627091	450 x 1000	76	DIGI	45,47	43,20	40,92
ZENIUM SHVA 18 µ						
06626086	285 x 1200	113	ELIXA et MEGA	46,95	44,60	42,26

Film étirable manuel grande longueur

Adapté au conditionnement manuel sur plateau chauffant !

- Pour la conservation de vos aliments.
- Très résistant.
- Plusieurs qualités de film en fonction du produit à emballer.

Code	Dimensions l (mm) x L (m)	Diamètre intérieur mandrin (mm)	Prix € H.T. la bobine		
			1 et +	3 et +	5 et +
9,5 µ					
580353	400 x 1500	76	44,20	37,57	35,36
580354	430 x 1500	76	47,50	40,38	38,00
12 µ					
580346	300 x 2000	76	51,38	43,67	41,10
580347	350 x 2000	76	59,80	50,83	47,84
580348	400 x 2000	76	68,36	58,11	54,69
580349	450 x 2000	76	76,99	65,44	61,59
580350	500 x 2000	76	85,42	72,61	68,34
580351	600 x 2000	76	102,49	87,12	81,99



Plateau chauffant pour film étirable alimentaire

Adapté aux besoins des métiers de bouche, traiteurs, vente à emporter, industrie agroalimentaire !

- Machine tout inox alimentaire facile à nettoyer.
- Coupe et scellage du film par une seule pièce téflonnée.
- Pratique : pas de fil de coupe à changer.
- Puissance/tension : 360 W/230 V mono.
- Support bobine compris.
- À associer aux films étirables alimentaires grandes longueurs ci-dessus.

Code	Type plateau	Dimensions totales L x l x h (mm)	Dimensions plateau L x l (mm)	Poids (kg)	Laize max. bobine (mm)	Diamètre mandrin bobine (mm)	Prix € H.T. le plateau
593539	Fixe	530 x 460 x 275	530 x 220	10	500	76	560,00
593540	Amovible	630 x 650 x 130	630 x 195	18	630	76/113	895,00



Barquette Skin® et film d'operculage

Pour une conservation optimale des aliments !

- Barquette en PET lisse. Convient pour le processus de conditionnement sous-vide.
- Film d'operculage rétractable en polyéthylène (PE), haute barrière à l'oxygène (EVOH).
- Allongement de la durée de conservation des aliments et réduction des déchets alimentaires. Limite la diffusion des exsudats.
- Brillance et grande transparence : valorise l'aliment et permet la présentation verticale dans les rayons.

Barquette

Code	Dimensions L x l x h (mm)	Modèle	Barquettes / colis	Prix € H.T. le colis		
				1 et +	3 et +	5 et +
631966	230 x 145 x 25	B5	480	158,00	150,10	142,20
631967	250 x 180 x 25	B6	240	107,00	101,65	96,30

Film d'operculage

Code	Épaisseur (µ)	Dimensions l (mm) x L (m)	Prix € H.T. la bobine	
			1 et +	3 et +
632531	100	440 x 300	399,00	319,20
632533	100	560 x 300	510,00	408,00



+ PRODUIT

Excellente étanchéité !



Barquette barrière mono-PET thermoscellable absorbante et film d'operculage

L'alternative recyclable, idéale pour les viandes, poissons, traiteur, fraîche-décaque...!

- Barquette mono-matériau, en PET recyclable. Convient pour le conditionnement sous atmosphère modifiée (MAP).
- Absorbante grâce au buvard intégré.
- Film d'operculage coextrudé rétractable, haute barrière à l'oxygène (EVOH) et couche soudante hybride en polyéthylène (PE) et polypropylène (PP).
- Allongement de la durée de conservation des aliments et réduction des déchets alimentaires : épaisseur du film réduite de plus de 50%.
- Brillance et grande transparence pour une présentation soignée.

Barquette

Code	Dimensions L x l x h (mm)	Barquettes / colis	Prix € H.T. le colis		
			1 et +	3 et +	5 et +
Modèle B5					
631879	232 x 146 x 27	456	94,50	89,78	85,05
631882	232 x 146 x 55	440	94,60	89,87	85,14
Modèle B6					
631883	252 x 182 x 30	300	99,95	94,95	89,96
631884	252 x 182 x 45	280	95,60	90,82	86,04
631885	252 x 182 x 80	300	131,00	124,45	117,90

Film d'operculage

Code	Épaisseur (µ)	Dimensions l (mm) x L (m)	Prix € H.T. la bobine	
			1 et +	3 et +
632526	25	440 x 1700	435,00	348,00
632528	25	560 x 1700	550,00	440,00



+ PRODUIT

Grande longueur (1700 m) : moins de changement de bobine et meilleure productivité !

buvard intégré



Barquette carton thermoformée

Alternative écologique aux barquettes PSE !

- En carton thermoformé impression bois.
- Idéale pour le frais emballé : fromages, charcuteries et produits secs.
- Disponible en plusieurs formats et deux couleurs.

Code	Contenance (cc)	Dimensions ext. L x l x h (mm)	Barquettes / colis	Prix € H.T. le colis		
				1 et +	3 et +	5 et +
Impression bois clair						
628046	100	125 x 125 x 12	520	79,00	75,05	71,10
628045	150	169 x 124 x 12	525	89,00	84,55	80,10
628047	180	204 x 124 x 12	475	89,50	85,03	80,55
Impression bois foncé						
631839	N 100	125 x 125 x 12	520	88,00	83,60	79,20
631843	N 150	169 x 124 x 12	525	99,00	94,05	89,10
631844	N 180	204 x 124 x 12	475	99,50	94,53	89,55
631846	N 950	275 x 180 x 25	270	129,00	122,55	116,10



N : Nouvelle référence !

Notre équipe d'Experts vous conseille au 0 825 014 015 (0,12 €/ht/min).



PRODUIT

Excellente isothermie permettant d'assurer la fraîcheur et la bonne protection du produit !



Barquette sèche ☞

Emballage et présentation des produits frais vendus en libre-service !

- En polystyrène extrudé (PSE thermoformé).
- Différentes profondeurs pour emballer efficacement tous les produits.
- Trois couleurs pour bien différencier les produits :
 - blanc pour un usage polyvalent ou la volaille,
 - gold pour le fromage,
 - noir pour les viandes labellisées.
- Se ferme tout simplement avec un film étirable alimentaire.

Code	Désignation européenne	Dimensions ext. L x l x h (mm)	Poids (g)	Barquettes / colis	Prix € H.T. le colis		
					1 et +	3 et +	5 et +
Blanche							
626908	60-30	135 x 135 x 30	3,3	720	30,20	28,69	27,18
626737	70-25	175 x 135 x 25	4,3	870	41,89	39,80	37,70
626813	70-40	175 x 135 x 40	5,1	690	39,20	37,24	35,28
626814	73-25	218 x 135 x 25	5,3	870	52,00	49,40	46,80
626872	73-40	218 x 135 x 40	6,4	690	50,20	47,69	45,18
626874	72-21	225 x 105 x 21	4,3	840	51,89	49,30	46,70
627553	3S-25	225 x 175 x 25	7,2	720	52,00	49,40	46,80
626837	4S-34	265 x 190 x 34	11,6	680	73,50	69,83	66,15
626799	75-24	267 x 133 x 24	6,4	800	59,00	56,05	53,10
631111	4S-25	270 x 175 x 25	10,3	525	58,20	55,29	52,38
626839	11S-49	292 x 211 x 49	14,3	400	59,00	56,05	53,10
626838	11S-29	292 x 212 x 29	12,4	450	56,89	54,05	51,20
626840	6V-52	330 x 275 x 52	27,2	240	69,00	65,55	62,10
Blanche spéciale volaille							
626836	PT2-19	205 x 135 x 19	4,3	1000	56,30	53,49	50,67
Gold							
626871	60-30	135 x 135 x 30	3,3	720	32,40	30,78	29,16
626734	70-25	175 x 135 x 25	4,3	870	41,89	39,80	37,70
626218	73-25	218 x 135 x 25	5,3	870	55,50	52,73	49,95
Noire							
626807	60-30	135 x 135 x 30	3,3	720	30,20	28,69	27,18
626812	70-25	175 x 135 x 25	4,3	870	44,82	42,58	40,34
626824	73-25	218 x 135 x 25	5,3	870	52,00	49,40	46,80
627604	3S-25	225 x 175 x 25	7,2	720	52,00	49,40	46,80

Buvard absorbant ☞

Pour le conditionnement des produits à moyenne et forte exsudation !

- À utiliser avec les barquettes et caissettes sèches.
- DRI LOC : pulpe de coton vierge hautement absorbante, ensachée dans un étui polyéthylène (PE).

Code	Référence	Dimensions l x L (mm)	Buvards / colis	Prix € H.T. le colis		
				1 et +	3 et +	5 et +
Standard						
606310	-	75 x 150	6000	116,95	111,10	105,26
607807	-	125 x 150	3600	122,80	116,66	110,52
DRI LOC						
623766	AC30	90 x 130	5200	189,00	179,55	170,10
623767	AC40	100 x 175	3900	183,75	174,56	165,38



DRI LOC

standard

FORMATS FAMILIAUX



Caissette familiale non empilable ☞

Idéale pour conditionner les produits frais volumineux !

- En polystyrène expansé (PSE) blanc grande contenance.
- Résistante et légère.

Code	Contenance (L)	Dimensions int. L x l x h (mm)	Dimensions ext. L x l x h (mm)	Poids (g)	Caissettes / colis	Prix € H.T. le colis		
						1 et +	3 et +	5 et +
612391	1,50	232 x 164 x 39	250 x 184 x 50	17	234	71,30	67,74	64,17
612390	2,10	264 x 160 x 50	284 x 184 x 60	23	72	22,58	21,45	20,32
612387	6,30	365 x 265 x 65	400 x 300 x 90	69	56	64,70	61,47	58,23
612389	10,70	385 x 310 x 90	425 x 350 x 110	101	30	39,85	37,86	35,87



fond en pointe de diamant

Caissette familiale empilable ☞

Pour le conditionnement des produits frais en formats familiaux !

- En polystyrène (PS) blanc rigide à fond en pointe de diamant.

Code	Contenance (L)	Dimensions ext. L x l x h (mm)	Poids (g)	Caissettes / colis	Prix € H.T. le colis		
					1 et +	3 et +	5 et +
612335	1,55	270 x 180 x 50	40,85	320	103,85	98,66	93,47
612337	4	380 x 260 x 60	83,5	100	82,35	78,23	74,12
612341	7	380 x 260 x 100	132	100	113,95	108,25	102,56

Barquette absorbante

Pour le conditionnement des produits frais vendus en libre-service !

- En polystyrène extrudé (PSE thermoformé).
- Conçue pour absorber les exsudats des aliments et éviter les pertes de poids.
- Excellente isothermie permettant d'assurer la fraîcheur et la bonne protection du produit.
- Six couleurs pour bien différencier les produits :
 - blanc pour un usage polyvalent,
 - noir pour les viandes labellisées,
 - bleu pour les filets de volaille ou de poisson,
 - jaune pour les produits traiteur, les volailles,
 - rose pour la charcuterie,
 - vert pour les viandes bio.
- Fermeture manuelle ou sur machine avec du film étirable alimentaire.

Code	Désignation européenne	Dimensions ext. L x l x h (mm)	Poids (g)	Barquettes / colis	Prix € H.T. le colis		
					1 et +	3 et +	5 et +
Blanche							
626881	70-25	175 x 135 x 25	5,7	900	57,20	54,34	51,48
626884	70-40	175 x 135 x 40	7,8	684	51,60	49,02	46,44
626841	3S-21	216 x 178 x 21	9,8	700	60,60	57,57	54,54
628747	73-25	218 x 135 x 25	7,1	900	69,40	65,93	62,46
626888	73-40	218 x 135 x 40	9,8	684	67,00	63,65	60,30
626902	3S-40	225 x 175 x 40	13,2	480	61,00	57,95	54,90
626847	4S-20	265 x 190 x 20	12,08	500	68,40	64,98	61,56
626851	4S-34	265 x 190 x 34	17,6	400	65,00	61,75	58,50
626853	75-24	267 x 133 x 24	8,6	780	76,44	72,62	68,80
626842	75-40	267 x 133 x 40	13,6	500	59,40	56,43	53,46
626860	11S-49	292 x 211 x 49	21,7	280	62,00	58,90	55,80
626863	11S-29	292 x 212 x 29	14,5	340	65,00	61,75	58,50
Noire							
626882	70-25	175 x 135 x 25	5,7	900	57,20	54,34	51,48
626886	70-40	175 x 135 x 40	7,8	684	51,60	49,02	46,44
626893	73-25	218 x 135 x 25	7,1	900	75,00	71,25	67,50
626896	73-40	218 x 135 x 40	9,8	684	67,00	63,65	60,30
627605	3S-25	225 x 175 x 25	9,5	800	75,00	71,25	67,50
626848	4S-20	265 x 190 x 20	12,08	500	68,40	64,98	61,56
626852	4S-34	265 x 190 x 34	17,6	400	65,00	61,75	58,50
626843	75-24	267 x 133 x 24	8,6	500	49,00	46,55	44,10
626865	5V-49	292 x 211 x 49	21,7	280	62,00	58,90	55,80
626864	5V-29	292 x 212 x 29	14,5	340	65,00	61,75	58,50
Bleue							
626770	73-25	218 x 135 x 25	7,1	900	81,00	76,95	72,90
627610	3S-25	225 x 175 x 25	9,5	800	81,90	77,81	73,71
626912	4S-40	270 x 175 x 40	15,9	342	69,00	65,55	62,10
Jaune							
626741	73-25	218 x 135 x 25	7,1	900	81,00	76,95	72,90
627606	3S-25	225 x 175 x 25	9,5	800	81,90	77,81	73,71
630789	4S-25	270 x 175 x 25	11,4	600	99,90	94,91	89,91
626740	4S-40	270 x 175 x 40	15,9	342	69,00	65,55	62,10
626767	11S-55	290 x 210 x 55	23,5	300	75,30	71,54	67,77
Rose							
626743	73-25	218 x 135 x 25	7,1	900	81,00	76,95	72,90
626890	73-40	218 x 135 x 40	9,8	684	72,00	68,40	64,80
627608	3S-25	225 x 175 x 25	9,5	800	81,90	77,81	73,71
631113	4S-25	270 x 175 x 25	11,4	600	97,00	92,15	87,30
626769	11S-55	290 x 210 x 55	23,5	300	75,30	71,54	67,77
Verte							
626746	73-25	218 x 135 x 25	7,1	900	81,00	76,95	72,90
627609	3S-25	225 x 175 x 25	9,5	800	81,90	77,81	73,71
631112	4S-25	270 x 175 x 25	11,4	600	97,00	92,15	87,30



Étiquette adhésive promotionnelle

Mettez en avant vos promotions !

- Étiquette "Offre spéciale" : texte sur fond rouge fluo.
- Étiquette "Promotion" : texte sur fond noir.

Code	Impression	Couleur texte	Forme	Dimensions L x l (mm)	Étiquettes / rouleau	Prix € H.T. le rouleau		
						1 et +	3 et +	5 et +
13705015	Offre spéciale	Noir	Ronde	Diam. 38	2000	12,69	10,79	10,15
13705109	Promotion	Rouge	Rectangulaire	50 x 25	1000	10,78	9,16	8,62



Boîte de 6 œufs

Pour une protection et une conservation optimales !

- En cellulose moulée.
- Présentation en pack fractionnable de 3 boîtes de 6 œufs.

Code	Boîtes / colis	Prix € H.T. le colis		
		1 et +	3 et +	5 et +
612351	462	46,25	43,94	41,63



Boîte Saint-Nectaire

Un emballage qui a du caractère !

- En carton.
- Montage facile.
- Impression régionale "Produit d'Auvergne".

Code	Dimensions L x l x h (mm)	Boîtes / colis	Prix € H.T. le colis		
			1 et +	3 et +	5 et +
611739	215 x 215 x 60	100	62,20	52,87	49,76



Pot et couvercle plastique blanc

Pour conditionner crèmes, coulis, sauces et fromages !

- Pot et couvercle en polypropylène (PP) blanc sans impression.
- Couvercle inclus.

Code	Contenance (cl)	Dimensions diamètre x h (mm)	Pièces / colis	Prix € H.T. le colis		
				1 et +	3 et +	5 et +
Pot avec couvercle						
612349	25	95 x 66	500	110,93	94,29	88,74
612344	50	115 x 80	440	131,53	111,80	105,22
612347	100	146 x 102,6	200	102,49	87,12	81,99



Pot et couvercle plastique transparent

Pour conditionner crèmes, coulis, sauces, fromages, rillettes et abats !

- Pot en polypropylène (PP) transparent.
- Couvercle vendu séparément.

Code	Contenance (cl)	Dimensions diamètre x h (mm)	Pièces / colis	Prix € H.T. le colis		
				1 et +	3 et +	5 et +
Pot						
612350	25	101 x 48	1000	50,99	48,44	45,89
612353	50	101 x 98	1000	80,95	76,90	72,86
Couvercle						
612363	-	101	1000	37,60	35,72	33,84

Ficelle boucherie

Idéale pour ficeler vos viandes !

- En PET blanc.
- Présentation en boîte distributrice pour une hygiène parfaite : avec recharges et déroulement par le mandrin ou en roll avec déroulement par l'extérieur.
- Convient pour contact avec des aliments aqueux, gras et acides.



Code	Présentation	Qualité	Longueur (m)	Bobines / colis	Prix € H.T. la bobine
630229	Roll	2 brins	2400	12	20,25
630247	Roll	3 brins	1600	12	20,25
595957	Recharge + boîte	2 brins	1600	11	21,62
630233	Recharge + boîte	2 brins	1680	11	17,70
630257	Recharge dévidage central	2 brins	1680	12	13,89



Ficelle lin

Très résistante !

- Composée de fibres naturelles.
- Non coupante.
- Résistante à l'eau et excellente tenue du nœud.
- Idéale pour le séchage.
- Coloris blanc. Autres coloris disponibles sur demande en poli et non poli.



Code	Présentation	Qualité	Longueur (m)	Bobines / colis	Prix € H.T. la bobine
617402	Roll	2 brins	1750	20	31,16



Ficelle polypropylène bout coupé

Idéale pour attacher vos pièces de viande !

- En polypropylène (PP) blanc.
- Utilisée dans les ateliers de découpe pour attacher les pièces de viande.

Code	Qualité	Longueur (m)	Bouts / paquet	Prix € H.T. le colis
617623	750/2	0,65	8500	157,94



Cordeau polypropylène 18 g abattoir

Pour un accrochage efficace de vos quartiers de viande !

- En polypropylène (PP) blanc, pour l'accrochage des quartiers de viande.

Code	Diamètre (mm)	Longueur (m)	Poids couronne (kg)	Couronnes / colis	Prix € H.T. le colis
617622	6	180	3,24	1	25,44



Filet élastique boucherie

Pour ficeler viandes, volailles, rôtis et saucissons !

- En coton naturel : coupe facile.
- Sa rapidité de mise en œuvre en fait le système de conditionnement des pièces de viandes le plus pratique.
- Rouleau de 50 m.

Code	Nombre de mailles	Rouleaux / colis	Prix € H.T. le colis
619915	16	10	126,14





Sac plastique fond de caisse transparent

Évite tout contact entre le carton et les produits emballés !

- En polyéthylène haute densité (PEHD) transparent.
- Suremballage des produits en vrac dans les cartons : produits carnés, petites pièces, produits pulvérulents...
- Fermeture possible par pince à souder.
- Présentation en liasse ou plié en vrac dans le colis.
- Apte au contact alimentaire et à la surgélation.
- Se fragilise en température négative.

Code	Épaisseur (µ)	Dimensions l x l / 2 s x h (mm)	Sacs / colis	Prix € H.T. le colis		
				1 et +	3 et +	5 et +
Vrac						
606488	12	420 + 150/150 x 500	1000	49,69	42,24	39,75
606489	12	600 + 200/200 x 600	800	65,01	55,26	52,01
606490	12	750 + 200/200 x 650	500	56,97	48,42	45,58
Liassé						
606494	12	420 + 150/150 x 500	1000	60,07	51,06	48,06
606492	12	600 + 200/200 x 600	800	69,45	59,03	55,56
606496	12	600 + 200/200 x 650	800	72,92	61,98	58,34
606495	12	750 + 200/200 x 650	500	53,71	45,65	42,97



Sac plastique fond de caisse bleu

Protège des agressions extérieures : poussière, humidité...!

- En polyéthylène haute densité (PEHD) teinté bleu pour un meilleur repérage des résidus de plastique.
- Suremballage des produits en vrac dans les cartons : produits carnés, petites pièces, produits pulvérulents...
- Deux qualités : économique ou renforcée pour une meilleure résistance à la déchirure.
- Fermeture possible par pince à souder.
- Présentation en liasse.
- Apte au contact alimentaire et à la surgélation.
- Se fragilise en température négative.

Code	Épaisseur (µ)	Dimensions l + l / 2 s x h (mm)	Sacs / colis	Prix € H.T. le colis		
				1 et +	3 et +	5 et +
Qualité économique						
606502	12	420 + 150/150 x 500	1000	59,60	50,66	47,68
606505	12	600 + 200/200 x 650	800	80,96	68,82	64,77
606504	12	600 + 200/200 x 800	800	97,96	83,27	78,37
606507	12	750 + 200/200 x 650	500	67,37	57,26	53,90
606510	12	870 + 250/250 x 650	500	80,83	68,71	64,66
Qualité renforcée						
606499	15	420 + 150/150 x 500	1000	74,48	63,31	59,58
606501	15	600 + 200/200 x 650	800	101,19	86,01	80,95
606498	15	650 + 200/200 x 900	400	78,43	66,67	62,74
606500	15	750 + 200/200 x 650	500	92,97	79,02	74,38
606497	15	800 + 250/250 x 1000	350	92,88	78,95	74,30



Sac plastique grande contenance renforcé

Pour les produits très lourds ou à angles saillants !

- En polyéthylène moyenne densité (PEMD) transparent.
- Destiné aux abattoirs et produits lourds.
- Grande résistance à la déchirure grâce à la soudure renforcée.
- Sac plat sauf code 617448 avec 1/2 soufflet de 200 mm.
- Présentation en liasse.
- Apte au contact alimentaire.

Code	Épaisseur (µ)	Dimensions l x h (mm)	Sacs / colis	Prix € H.T. le colis		
				1 et +	3 et +	5 et +
611888	30	380 x 600	500	89,96	76,47	71,97
611889	35	450 x 600	500	63,58	54,04	50,86
611891	40	500 x 870	400	120,78	102,66	96,62
611893	40	600 x 970	250	100,54	85,46	80,43
617448	40	800 + 200/200 x 850	100	53,42	45,41	42,74
617449	50	900 x 970	100	61,01	51,86	48,81



ÉCONOMIQUE



Sac plastique grande contenance standard

Résistance adaptée aux produits lourds !

- En polyéthylène haute densité (PEHD) transparent.
- Présentation en vrac ou liassé.
- Apte au contact alimentaire.

Code	Épaisseur (µ)	Dimensions l x h (mm)	Sacs / colis	Prix € H.T. le colis		
				1 et +	3 et +	5 et +
Vrac						
611876	35	450 x 600	500	55,88	47,50	44,70
611877	30	500 x 800	500	74,33	63,18	59,46
611878	50	500 x 1200	200	73,86	62,78	59,09
Liassé						
611879	28	380 x 600	1000	88,92	75,58	71,14
611880	30	500 x 770	500	79,24	67,35	63,39
611881	40	500 x 870	500	104,78	89,06	83,82
611882	50	600 x 970	250	89,71	76,25	71,77

Caisse pour boîtes de conserves

Résistante !

- Fabriquée en double cannelure.
- Parfaitement adaptée pour conditionner des conserves : code 589195 pour boîte 1/2 (425 ml - diamètre 73 mm) et 4/4 (850 ml - diamètre 100 mm) ; code 589197 pour boîte 5 litres (4 kg - diamètre 153 mm).
- Livrée à plat.

Code	Dimensions L x l x h (mm)	Qualité	Estampille LNE / qualité	RCV (daN) / qualité	Caisnes / paquet	Caisnes / palette	Prix € H.T. la caisse				
							- 100	100 et +	200 et +	400 et +	800 et +
589195	315 x 225 x 250	DD20	2/M	287	20	880	1,22	1,10	1,04	0,98	0,92
589197	470 x 320 x 250	DD20	2/M	363	20	440	2,09	1,88	1,78	1,67	1,57

QUALITÉ GARANTIE



L'estampille LNE, apposée sur toutes nos caisses, vous garantit la qualité et la fiabilité de celles-ci.



PERSONNALISABLE

fermeture par pattes de verrouillage

Caisse viande

Idéale pour organiser le stockage et le transport en chambre froide !

- Résistante et facilement gerbable : fabriquée en simple ou double cannelure.
- Fermeture facile sans ruban adhésif par pattes de verrouillage ou par rabats encliquetables.
- Manutention facilitée grâce aux poignées sur les petits côtés.
- Sécurisée grâce à son fond plat.
- Identification rapide avec marquage imprimé (nom du client, poids, date et heure...) sauf codes 590024 et 566551.
- Livrée à plat.
- Vendue à la palette complète.

Code	Dimensions ext. L x l x h (mm)	Impression	Qualité	RCV (daN)	Fermeture	Trou d'aération	Caisnes / palette	Prix € H.T. la caisse			
								1 palette et +	3 palettes et +	5 palettes et +	
Brune											
590024	400 x 300 x 160	P	Sans	DF20	465	Verrouillable	Sans	440	1,10	0,94	0,88
566558	615 x 335 x 200	Rouge	DD30	487	Encliquetable	Sans	440	2,05	1,74	1,64	
566559	625 x 327 x 185	Rouge	DD30	550	Verrouillable	Avec	440	2,77	2,35	2,22	
Blanche											
566551	400 x 300 x 160	P	Sans	DD20	477	Verrouillable	Sans	440	1,61	1,37	1,29
566552	600 x 400 x 175	P	Rouge	DD20	555	Verrouillable	Avec	440	2,18	1,85	1,74
566553	600 x 400 x 200	P	Rouge	DD20	500	Verrouillable	Avec	400	2,21	1,88	1,77

566552

FORMAT PALETTISABLE

P Les formats palettisables sont exprimés en dimensions extérieures.

Caisse livraison

Idéale pour le transport et la livraison à domicile !

- En carton double cannelure.
- Gain de temps au montage grâce à son fond semi-automatique.
- Manutention aisée grâce aux poignées sur les petits côtés.
- Gerbage facile avec les rabats rentrant vers l'intérieur de la caisse.
- Livrée à plat.

Code	Dimensions L x l x h (mm)	Qualité	Caisnes / colis	Caisnes / palette	Prix € H.T. la caisse				
					- 100	100 et +	200 et +	400 et +	800 et +
632227	400 x 300 x 157	DD30	20	720	1,22	1,10	1,04	0,98	0,85
632229	400 x 300 x 356	DD30	15	240	1,81	1,63	1,54	1,45	1,27
632232	600 x 400 x 256	DD30	15	240	2,30	2,07	1,96	1,84	1,61

632227

fond semi-automatique

632229

N
NOUVEAU

632232



Boîte multi-usages isotherme

S'adapte à tous les domaines d'activités !

- Spécialement conçue pour le transport et le stockage des produits qui nécessitent une température contrôlée.
- Assure une protection optimale et respecte la chaîne du froid grâce aux épaisseurs des parois en polystyrène expansé (PSE).
- Légère, pour faciliter la manipulation et le transport.

Code	Contenance (litres)	Correspondance	Dimensions int.		Dimensions ext.		Tare (g)	Boîtes / colis	Prix € H.T. le colis		
			L x l x h (mm)	L x l x h (mm)	L x l x h (mm)	L x l x h (mm)			1 et +	3 et +	5 et +
Rectangulaire - ouverture en bas											
604325	3,9	1	260 x 124 x 120	294 x 153 x 150	71,5	42	164,80	156,56	148,32		
604328	6,4	1	315 x 145 x 140	345 x 175 x 175	92	27	118,53	112,60	106,68		
Carrée - ouverture au milieu											
604334	7,5	2	205 x 205 x 180	250 x 250 x 205	120	90	214,40	203,68	192,96		
604335	11	2	255 x 255 x 175	300 x 300 x 205	145	64	198,67	188,74	178,80		
604336	16	2	300 x 300 x 175	340 x 340 x 210	210	30	111,50	105,93	100,35		



Isothermie garantie grâce aux rabats jointifs !

Boîte et caisse isothermes ISOSTAR®

Idéales pour la conservation entre +2°C et +8°C !

- En polystyrène extrudé (PSE) d'une épaisseur de 3 à 5 mm.
- Couche supérieure en polyéthylène (PE) métallisé pour une présentation valorisante.
- À utiliser avec des accumulateurs de froid pour plus d'efficacité.
- Livrées à plat.

Boîte isotherme ISOSTAR®

Code	Dimensions int. L x l x h (mm)	Dimensions ext. L x l x h (mm)	Tare (g)	Boîtes / colis	Prix € H.T. la boîte		
					1 colis et +	3 colis et +	5 colis et +
620702	230 x 180 x 80	248 x 189 x 86	80	40	4,28	3,64	3,42
620703	309 x 250 x 85	327 x 259 x 91	147	40	6,80	5,78	5,44

Caisse isotherme ISOSTAR®

Code	Dimensions int. L x l x h (mm)	Dimensions ext. L x l x h (mm)	Tare (g)	Caisses / colis	Prix € H.T. la caisse		
					1 colis et +	3 colis et +	5 colis et +
620704	175 x 175 x 175	185 x 185 x 195	100	25	2,83	2,41	2,26
620705	290 x 190 x 150	300 x 200 x 170	200	25	3,79	3,22	3,03
620706	400 x 260 x 140	410 x 270 x 160	280	25	5,65	4,80	4,52
620707	266 x 266 x 277	276 x 276 x 297	343	25	6,42	5,46	5,14
620708	300 x 300 x 305	308 x 308 x 321	331	25	8,73	7,42	6,98

TEST DE TEMPÉRATURES CAISSES ISOSTAR®

Code	Gel utilisé	Nombre de gels utilisés	Température moyenne enregistrée entre			
			1 h à 12 h	13 h à 24 h	25 h à 36 h	37 h à 48 h
620704	620719	3	4°C	5°C	6,5°C	> 7 et < 15°C
620705	620719	3	6°C	8°C	> 8 et < 12°C	> 12 et < 15°C
620706	620719	4	5,5°C	8°C	> 8 et < 12°C	> 12 et < 15°C
620707	620719	6	4,8°C	6,6°C	7,8°C	> 8 et < 15°C
620708	620719	8	5,5°C	6,8°C	8°C	> 8 et < 15°C



Accumulateur de froid

Indispensable pour la conservation des produits !

- Gel eutectique pour le maintien à température positive comme négative.
- Produit réutilisable après congélation !
- Disponible au format rigide en polyéthylène haute densité (PEHD) recyclable, et souple en polyéthylène (PE) et polyamide (PA).

Code	Température d'utilisation	Dimensions L x l x h (mm)	Couleur	Type	Poids (g)	Accumulateurs / colis	Prix € H.T. l'accumulateur
							1 colis et +
620717	+2/+8°C	150 x 150 x 15	Translucide	Souple	320	70	1,40
620719	+2/+8°C	171 x 92 x 37	Bleu	Rigide	440	30	2,09
620720	0/+4°C	201 x 108 x 40	Blanc	Rigide	750	24	2,95
620721	-20°C	171 x 92 x 37	Translucide	Rigide	510	30	6,13



Plateau de transport

Empilable !

- Léger : fabriqué en simple cannelure.
- Montage facile et rapide.
- S'utilise avec du papier alimentaire, de la dentelle ou un rond pâtissier à disposer dans le fond du plateau.
- Livré à plat.



Code	Dimensions int. L x l x h (mm)	Plateaux / paquet	Plateaux / palette	Prix € H.T. le paquet		
				1 et +	4 et +	8 et +
Brun						
611995	560 x 420 x 100	20	600	22,75	19,34	18,20
611996	600 x 400 x 105	50	550	59,64	50,69	47,71
612000	640 x 430 x 90	20	600	21,33	18,13	17,06
Blanc						
612001	560 x 420 x 100	20	600	19,55	16,62	15,64
612002	600 x 400 x 105	50	550	64,93	55,19	51,94
612003	640 x 430 x 90	20	600	22,71	19,30	18,17



rabat verrouillable



Housse chariot

Pour la protection de vos préparations !

- Housse transparente en polyéthylène moyenne densité (PEMD) 15 µ, présentée en rouleau.
- Protège de toute agression extérieure, en particulier de l'humidité en chambre froide.
- Résiste à la congélation.

Code	Utilisation	Dimensions L x h x s (cm)	Housses / rouleau	Prix € H.T. le rouleau		
				1 et +	3 et +	5 et +
580021	Pour échelle simple	65 x 185 x 50	100	43,89	37,31	35,11
580022	Pour échelle double	77 x 190 x 75	100	65,95	56,06	52,76



Roll standard

Pour collecter et transporter vos produits facilement !

- Robuste : structure en tube et fil d'acier électrozingué vernis.
- Pratique : 4 roues dont 2 pivotantes en polypropylène (PP) de diamètre 100 mm.
- Roues en caoutchouc ou sandwich disponibles sur demande.
- Support plaque d'identification 150 x 215 mm.
- Roll 2 côtés livré avec 2 sangles textile et roll 3 côtés livré avec une sangle textile.
- Montage facile.
- Étagère en option (code 615827).

Code	Modèle	Dimensions int. L x l x h (mm)	Dimensions ext. L x l x h (mm)	Charge utile (kg)	Prix € H.T. l'unité
615818	2 côtés	645 x 800 x 1700	720 x 805 x 1885	500	159,00
615819	3 côtés	645 x 780 x 1700	720 x 805 x 1885	500	229,00

615819
3 côtés



615818
2 côtés



Étagère pour roll standard et de sécurité

Facile à installer !

- Peut s'insérer à n'importe quel niveau et permet de séparer vos produits.

Code	Dimensions L x l (mm)	Charge utile (kg)	Prix € H.T. l'unité
615827	650 x 740	150	20,00

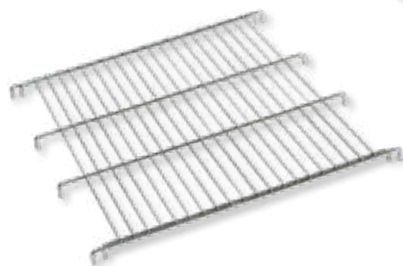

Optez pour des emballages
éco-responsables !





VAISSELLE À USAGE UNIQUE

SOMMAIRE

ASSIETTES



À partir
de la page
504

COUVERTS, BROCHETTES ET RINCE-DOIGTS



Page
506

NAPPES ET SERVIETTES



Page
507

BOUTEILLES ET GOBELETS POUR BOISSONS FROIDES



Page
508

GOBELETS POUR BOISSONS CHAUDES ET ACCESSOIRES



Page
509

PENSEZ À PERSONNALISER VOS PRODUITS !

Contactez nous !



Retrouvez
tous nos produits
personnalisables
dans ce catalogue
grâce à ce picto



PERSONNALISABLE

Vos commandes **24h/24, 7j/7**
sur **www.cenpac.fr**

Les avantages de votre compte Web



Retrouvez facilement
toutes vos commandes
et factures



Visualisez vos
prix personnalisés



Consultez les
documents techniques
de nos produits

www.cenpac.fr



RESPECTUEUX DE L'ENVIRONNEMENT



Assiette en feuille de palmier

Pour une présentation exotique !

- Résiste aux plats chauds.
- Produit 100% naturel, 100% compostable.



Code	Dimensions L x l x h (mm)	Assiettes / colis	Prix € H.T. le colis		
			1 et +	3 et +	5 et +
Carrée					
604099	170 x 170 x 25	100	40,59	38,56	36,53
604100	240 x 240 x 30	100	43,67	41,49	39,30
Rectangulaire					
604101	240 x 160 x 25	100	41,58	39,50	37,42



TEMPÉRATURE D'UTILISATION



SPECIAL MICRO-ONDES



SPECIAL FOUR



RESPECTUEUX DE L'ENVIRONNEMENT



empilable

Assiette en pulpe de canne à sucre

Élégante et écologique !

- Assiette octogonale, coloris naturel, biodégradable, recyclable et compostable.
- Résiste à l'eau et aux graisses jusqu'à 120°C.
- Convient aux préparations chaudes ou froides.
- Micro-ondable sans le couvercle.
- Couvercle transparent en PET recyclé (RPET), vendu séparément.



Code	Dimensions diamètre x h (mm)	Pièces / colis	Prix € H.T. le colis		
			1 et +	3 et +	5 et +
Assiette					
627491	230 x 32	300	129,00	122,55	116,10
Couvercle					
627492	236 x 25	100	37,90	36,01	34,11



TEMPÉRATURE D'UTILISATION



SPECIAL MICRO-ONDES



LE SAVIEZ-VOUS ?

Qu'est-ce que la pulpe de canne ?

- La pulpe est fabriquée à partir du résidu fibreux des tiges de canne à sucre, appelé « bagasse », dont on a extrait le jus. Ces tiges sont récoltées et transformées en pulpe. Mélangée à de l'eau, la pulpe de canne à sucre peut être moulée et transformée en assiettes, bols ou barquettes.

Les avantages de la vaisselle en pulpe de canne :

- La vaisselle en pulpe de canne est écologique, 100% recyclable et biodégradable.
- Imperméable aux graisses et à l'eau, résistante à la chaleur, à l'humidité et au froid, les utilisations sont multiples.

Assiette en carton

Simple et économique !

- Assiette plate, 100% carton blanc en fibres vierges, sans revêtement plastique.
- Pratique pour présenter et déguster tous vos produits.



Code	Dimensions (cm)	Assiettes / colis	Prix € H.T. le colis		
			1 et +	3 et +	5 et +
Rectangulaire					
631686	10 x 16	2000	59,80	56,81	53,82
631687	13 x 20	1000	45,60	43,32	41,04
Ronde					
631811 N	15	1000	37,30	35,44	33,57
631812 N	18	800	38,60	36,67	34,74
631685	23	800	53,50	50,83	48,15

Assiette en carton kraft

Naturelle et écologique !

- Assiette plate, 100% carton brun en fibres vierges, sans revêtement plastique.
- Convient pour le service de plats chauds ou froids.



Code	Diamètre (cm)	Assiettes / colis	Prix € H.T. le colis		
			1 et +	3 et +	5 et +
631815	19	800	53,90	51,21	48,51
631816	23	500	48,90	46,46	44,01

Assiette creuse en pulpe de canne à sucre

Solide et naturelle !

- Résistante et rigide.
- Imperméable à l'eau et aux graisses.
- Convient aux préparations chaudes et froides.
- Micro-ondable.



RESPECTUEUX DE L'ENVIRONNEMENT



SPECIAL MICRO-ONDES

Code	Diamètre (cm)	Assiettes / colis	Prix € H.T. le colis		
			1 et +	3 et +	5 et +
627493	18	600	109,00	92,65	87,20

Assiette en carton moulé

Écologique et résistante !

- Assiette plate en fibres de carton moulé.
- Adaptée aux plats chauds et froids.
- Micro-ondable.
- Compostable en compostage industriel et domestique.



RESPECTUEUX DE L'ENVIRONNEMENT



SPECIAL MICRO-ONDES

Code	Diamètre (cm)	Assiettes / colis	Prix € H.T. le colis		
			1 et +	3 et +	5 et +
608445	17	1400	96,50	82,03	77,20
604549	22	500	74,90	63,67	59,92

N : Nouvelle référence !

Progresser, TOUJOURS

Nous travaillons à l'amélioration constante de nos services et sommes engagés dans une démarche responsable en termes d'environnement, de qualité et de sécurité.



Nos catalogues sont imprimés sur papier PEFC™

COUVERTS EN BOIS



Couvert en bois

Écologique et économique !

- Fabriqué en bois de bouleau.
- Résistant.
- Sous-conditionné en sachet de 50, sauf petite cuillère en sachet de 100.

Code	Désignation	Longueur (mm)	Couverts / colis	Prix € H.T. le colis		
				1 et +	3 et +	5 et +
631796	Petite cuillère	110	1000	39,00	37,05	35,10
631797	Cuillère à soupe	160	1000	49,50	47,03	44,55
631798	Couteau	165	1000	49,50	47,03	44,55
631799	Fourchette	160	1000	49,50	47,03	44,55



Kit couverts en bois

L'indispensable pour la vente à emporter !

- Fabriqué en bois de bouleau.
- Naturel et compostable.
- Kit 4 pièces : couteau, fourchette, petite cuillère et serviette.

Code	Désignation	Kits / colis	Prix € H.T. le colis		
			1 et +	3 et +	5 et +
631800	Kit couverts 4 pièces	500	109,00	103,55	98,10



LE SAVIEZ-VOUS ?

La réglementation évolue

- Depuis l'entrée en vigueur de la Loi de Transition Énergétique (LTE), de nouvelles réglementations ont vu le jour :
 - loi EGALIM - janvier 2020
 - loi Anti-gaspillage - janvier 2021
- Ces lois ont pour but par exemple, de réduire les déchets liés aux emballages et d'interdire progressivement l'utilisation des plastiques à usage unique afin de favoriser l'usage des matériaux éco-responsables.
- Depuis le 1^{er} janvier 2021, certains produits d'emballage alimentaire en plastique sont interdits : pailles, gobelets, verres, assiettes y compris celles comportant un film plastique, couvercles pour gobelets, agitateurs, coques PSE...



Brochette

Idéale pour donner vie à vos présentations !

- Fabriquée en bambou.
- Trois modèles de brochettes.

Code	Longueur (cm)	Brochettes / colis	Prix € H.T. le colis		
			1 et +	3 et +	5 et +
Ruban					
604311	9	1000	22,88	21,74	20,59
Golf					
604309	9	1000	19,53	18,55	17,58
Fourchette					
604313	9	1000	20,70	19,67	18,63

Rince-doigts

Pratique et efficace !

- Élimine toutes les odeurs persistantes sur les doigts.
- Parfum citron.
- Pochette de 5 x 6 cm.

Code	Dimensions serviette (cm)	Pochettes / colis	Prix € H.T. le colis		
			1 et +	3 et +	5 et +
566066	13 x 12,5	1000	36,99	31,44	29,59



SERVIETTES

Serviette en ouate blanche

Idéale pour la vente à emporter !

- En pure ouate de cellulose.
- Très douce et absorbante.

Serviette 1 pli

Code	Dimensions l x L (cm)	Serviettes / colis	Prix € H.T. le colis		
			1 et +	3 et +	5 et +
627861	30 x 30	2400	19,00	18,05	17,10

Serviette 2 plis

Code	Dimensions l x L (cm)	Serviettes / colis	Prix € H.T. le colis		
			1 et +	3 et +	5 et +
632978	30 x 30	4800	66,40	63,08	59,76
628049	30 x 38	2400	59,00	56,05	53,10
628050	40 x 40	2000	45,00	42,75	40,50



PERSONNALISABLE

Serviette Airlaid® blanche

Aspect tissu élégant !

- En ouate sèche non tissée 55 g/m².
- Qualitative et résistante, elle rappelle les sensations du tissu.
- Sous-conditionnée en 8 sachets de 50 serviettes.

Code	Couleur	Dimensions L x l (cm)	Serviettes / colis	Prix € H.T. le colis		
				1 et +	3 et +	5 et +
631855	Blanche	40 x 40	400	39,80	37,81	35,82



NOUVEAU

Serviette recyclée

Absorbante et écologique !

- Serviette 2 plis en papier 100% recyclé.
- Sous conditionnée en 60 paquets de 50 serviettes.

Code	Couleur	Dimensions L x l (cm)	Serviettes / colis	Prix € H.T. le colis		
				1 et +	3 et +	5 et +
632982	Naturelle	33 x 33	2400	62,00	58,90	55,80



RESPECTUEUX DE L'ENVIRONNEMENT

Serviette couleur

Plusieurs coloris au choix !

- Serviette 2 plis en pure ouate de cellulose.
- Sous-conditionnée en 7 paquets de 50 serviettes.

Code	Couleur	Dimensions L x l (cm)	Serviettes / colis	Prix € H.T. le colis		
				1 et +	3 et +	5 et +
627886	Gris	33 x 33	350	10,50	9,98	9,45
628122	Rouge	33 x 33	350	10,50	9,98	9,45
627885	Crème	33 x 33	350	10,50	9,98	9,45
627874	Noir	33 x 33	350	10,50	9,98	9,45



NAPPES

Nappe papier damassé en rouleau

- Papier gaufré.
- Coloris blanc.

Code	Dimensions l (cm) x L (m)	Nappes / colis	Prix € H.T. le colis		
			1 et +	3 et +	5 et +
627888	118 x 100	4	79,00	67,15	63,20

Nappe non tissée en rouleau

- Aspect tissu, qualité 55 g/m²
- Coloris blanc.

Code	Dimensions l (cm) x L (m)	Prix € H.T. le rouleau		
		1 et +	3 et +	5 et +
627887	120 x 25	23,90	20,32	19,12





Bouteille plastique

Idéale pour vos jus de fruits !

- En PET recyclé (RPET) aspect cristal, transparente et brillante.
- Trois tailles de bouteille : 0,25 L, 0,5 L et 1 L.
- Bouchons oranges inviolables diamètre 38 mm inclus.

Code	Contenance (litres)	Dimensions diamètre x h (mm)	Bouteilles / colis	Prix € H.T. le colis		
				1 et +	3 et +	5 et +
627906	0,25	59,5 x 137	440	135,00	128,25	121,50
627907	0,5	65 x 197	220	79,00	75,05	71,10
627908	1	82 x 254,5	110	49,00	46,55	44,10



NOUVEAU



Gobelet carton blanc

Économique !

- En carton, coloris uni blanc.
- 100% recyclable.
- Idéal pour les boissons froides et les sodas. Convient également aux boissons chaudes.



Code	Contenance (cl)	Gobelets / colis	Prix € H.T. le colis		
			1 et +	3 et +	5 et +
631826	10	2000	62,50	59,38	56,25
631827	21	2500	129,00	122,55	116,10
631828	24	1000	54,30	51,59	48,87
631829	45	1000	112,00	106,40	100,80



NOUVEAU



Gobelet carton écologique

Alternative aux gobelets plastique !

- En carton blanc avec impression.
- 100% biodégradable et compostable.
- Revêtement en amidon végétal (PLA).



Code	Contenance (cl)	Couleur	Gobelets / colis	Prix € H.T. le colis		
				1 et +	3 et +	5 et +
631707	10	Violet impression noire	2000	110,00	104,50	99,00
631708	20	Beige impression noire	1000	87,00	82,65	78,30
631709	30	Vert impression noire	1000	108,00	102,60	97,20



Gobelet carton impression ENJOY

Coloré et tendance !

- En carton couché de polyéthylène (PE).
- Gobelets vendus en panaché de 4 couleurs.

Code	Contenance (cl)	Dimensions diamètre x h (mm)	Gobelets / colis	Prix € H.T. le colis		
				1 et +	3 et +	5 et +
608256	25	80 x 118	2000	122,99	116,84	110,69
608259	40	90 x 135	1000	87,25	82,89	78,53



Gobelet carton impression Coca-Cola®

Idéal pour vos sodas à emporter !

- En carton couché de polyéthylène (PE).

Code	Contenance (cl)	Dimensions diamètre x h (mm)	Gobelets / colis	Prix € H.T. le colis		
				1 et +	3 et +	5 et +
612177	25	80 x 117	2000	118,48	112,56	106,63
612178	40	90 x 127	1000	81,99	77,89	73,79
612179	50	90 x 168	1000	102,65	97,52	92,39

Gobelet carton imprimé ☞

Pour déguster vos boissons chaudes !

- Design moderne et original.
- Permet le transport de la boisson sans se brûler les doigts et n'altère pas le goût.



Code	Contenance (cl)	Couleur	Gobelets / colis	Prix € H.T. le colis		
				1 et +	3 et +	5 et +
606480	10	Vert/beige	2000	90,86	86,32	81,77
626060	15	Jaune/beige	3000	139,00	132,05	125,10
606486	20	Marron/beige	1000	70,95	67,40	63,86



PERSONNALISABLE



606480

626060

606486



Couvercle en pulpe de canne à sucre ☞

Préserve la chaleur et empêche le liquide de se renverser !

- Couvercle avec bec verseur, fabriqué en pulpe de canne à sucre.
- Écologique : biodégradable, recyclable et compostable.



Code	Pour gobelet (cl)	Couvercles / colis	Prix € H.T. le colis		
			1 et +	3 et +	5 et +
632239	20/30*	1800	155,00	147,25	139,50
632241	40/50	1200	126,00	119,70	113,40

* sauf gobelet 631679, couvercle compatible : 632241



631809

631678

631679



Gobelet carton double pari ☞

Conserve la chaleur sans se brûler les mains !

- En carton brun.
- Double pari pour une grande isolation.
- Adapté pour les boissons chaudes.



Code	Contenance (cl)	Gobelets / colis	Prix € H.T. le colis		
			1 et +	3 et +	5 et +
631809	N 10	500	55,00	52,25	49,50
631678	20	500	73,00	69,35	65,70
631679	30	500	87,00	82,65	78,30

Gobelet carton brun ☞

L'alternative aux gobelets plastique !

- En carton, coloris uni kraft brun.
- Idéal pour le service des boissons chaudes.
- 100% recyclable.



Code	Contenance (cl)	Gobelets / colis	Prix € H.T. le colis		
			1 et +	3 et +	5 et +
631830	10	2000	62,50	59,38	56,25
631831	17,5	2000	92,50	87,88	83,25
631833	24	1000	54,30	51,59	48,87
631834	30	1000	78,60	74,67	70,74



631834

631833

631831

631830

Paille en carton ☞

Tendance et écologique !

- Disponible en coloris assortis (bleu, jaune, noir, vert et rouge) ou kraft brun.
- 100% biodégradable.



Code	Couleur	Dimensions diam. x h (mm)	Pailles / sachet	Pailles / colis	Prix € H.T. le colis		
					1 et +	3 et +	5 et +
631675	Kraft brun	6 x 200	250	3000	99,50	94,53	89,55
626465	Coloris assortis	6 x 210	250	6000	199,00	189,05	179,10



Agitateur ☞

Indissociable des tasses à café !

- En bois de bouleau.
- Idéal pour mélanger les boissons chaudes.

Code	Longueur (mm)	Agitateurs / sachet	Agitateurs / colis	Prix € H.T. le colis		
				1 et +	3 et +	5 et +
604314	110	5000	20000	65,89	62,60	59,30



N : Nouvelle référence !

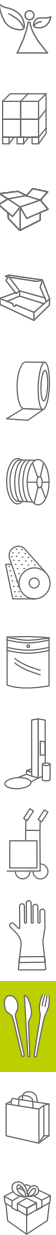



PERSONNALISABLE



RESPECTUEUX DE L'ENVIRONNEMENT



PERSONNALISABLE



Conforme
Loi de Transition
Énergétique



RESPECTUEUX DE L'ENVIRONNEMENT



À partir de

24€HT
,73

voir page 521

SAC KRAFT RECYCLÉ À POIGNÉES TORSADÉES

L'incontournable !

- Écologique : en kraft brun 100% recyclé.
- Aspect naturel.
- Conforme à la loi de transition énergétique.



Code	Ouverture x hauteur x soufflets (cm)	Grammage (g/m ²)	Sacs / colis	Prix € H.T. le colis		
				1 et +	3 et +	5 et +
627993	25 x 32 x 9	110	100	30,91	26,27	24,73
627992	30 x 42 x 13	110	100	44,20	37,57	35,36
627991	40 x 47 x 19	110	100	53,21	45,23	42,57

À partir de

13€HT
,41
le colis de 1 000

voir page 517

SAC PRIMEUR EN KRAFT

Idéal pour conserver fraîcheur et saveur !

- En kraft Alios® brun naturel impression primeur.
- Pour le transport à moindre coût, l'emballage et la conservation de vos fruits et légumes.
- Grande résistance à l'humidité.
- Disponible avec fenêtre en polypropylène (PP).
- Conditionné en colis de 1 000 sacs.
- Conforme à la loi de transition énergétique.
- Apte au contact alimentaire direct d'aliments secs ou gras.



Code	Ouverture x hauteur x soufflets (cm)	Contenance (kg)	Grammage (g/m ²)	Sacs / colis	Prix € H.T. le colis		
					1 et +	3 et +	5 et +
626279	14 x 21 x 9	0,5	40	1000	14,90	14,16	13,41
626292	14 x 27 x 9	1	40	1000	17,90	17,01	16,11
626295	20 x 31 x 6	2	40	1000	25,50	24,23	22,95
626299	20 x 36 x 7	3	40	1000	29,50	28,03	26,55



SACS

SOMMAIRE

SACS PERSONNALISÉS

À partir de la page
512



GUIDE CONSEIL SACS

Page
515



SACS PAPIER AVEC FENÊTRE

Page
516



SACS PAPIER IMPRIMÉS SANS FENÊTRE

Page
517



SACS PAPIER KRAFT

À partir de la page
518



SACS PAPIER À POIGNÉES

À partir de la page
520



SACS À PAIN

À partir de la page
522



SACHETS CONFISERIES

Page
524



SACS VIENNOISERIES ET SANDWICHS

Page
525



SCELLEUSES ET ADHÉSIFS

Page
526



SACS PLASTIQUE PLATS

Page
527



DÉROULEURS ET SACS GANTS

Page
528



SACS PLASTIQUE BIOSOURCÉS

Page
529



SACS PLASTIQUE À BRETELLES

À partir de la page
530



SACS RÉUTILISABLES

À partir de la page
532



Personnalisez vos produits



RESPECTUEUX DE L'ENVIRONNEMENT

Brillant, pour mettre en avant votre logo !

1 Sac réutilisable couleur

À réutiliser sans modération !

- En polypropylène (PP) tissé.
- Soufflets latéraux : idéal pour les produits larges.
- Deux anses courtes assorties.

Bordeaux, vert, chocolat, bleu, gris, blanc, noir

Dimensions L + soufflet x h (cm)	Grammage (g/m ²)	Prix € H.T. le sac ⁽¹⁾	
		250	500
Impression 1 couleur recto			
36 + 20 x 27	160	2,52	2,40
42 + 19 x 35	160	2,84	2,74
Impression 1 couleur recto/verso			
36 + 20 x 27	160	3,12	3,00
42 + 19 x 35	160	3,44	3,34

2 Sac réutilisable bicolore

- En polypropylène (PP) non tissé, pelliculé brillant, intérieur laminé.
- Idéal pour les produits hauts.
- Deux anses courtes assorties.

Fuchsia/taupe, anis/orange, anis/taupe, jaune/vert

Dimensions L + soufflet x h (cm)	Grammage (g/m ²)	Prix € H.T. le sac ⁽¹⁾	
		250	500
Impression 1 couleur recto			
36 + 20 x 27	140	2,40	2,34
35 + 20 x 35	140	2,54	2,44
Impression 1 couleur recto/verso			
36 + 20 x 27	140	3,00	2,94
35 + 20 x 35	140	3,14	3,04

(1) Frais de cliché en sus.

Délai de livraison après validation du BAT : 3 semaines.

3 Sac réutilisable en toile de jute

Authentique !

- En toile de jute écru ou bicolore, intérieur laminé.
- Modèle écru : deux anses courtes assorties.
- Modèle bicolore : deux anses rondes en coton.

Écru

Impression	Dimensions L + soufflet x h (cm)	Grammage (g/m ²)	Prix € H.T. le sac ⁽¹⁾	
			200	500
1 couleur recto	36 + 20 x 27	270	3,22	3,12
1 couleur recto/verso	36 + 20 x 27	270	3,82	3,72

Bicolore : anis, bordeaux, chocolat, gris, rouge, turquoise

Impression	Dimensions L + soufflet x h (cm)	Grammage (g/m ²)	Prix € H.T. le sac ⁽¹⁾	
			200	500
1 couleur recto	30 + 19 x 35	270	3,54	3,46
1 couleur recto/verso	30 + 19 x 35	270	4,14	4,06

(1) Frais de cliché en sus.

Délai de livraison après validation du BAT : 3 semaines.

Faites la différence en personnalisant vos produits !



4 Sac kraft, poignées plates PERSONNALISÉ

Économique et solide !

- En kraft blanc ou brun.
- Pratique.

Blanc

Ouverture x hauteur x soufflet (cm)	Grammage (g/m ²)	Sacs / colis	Prix € H.T. le sac ⁽¹⁾		
			500	1 000	2 000
Impression 1 couleur recto/verso					
18 x 22 x 8	70	500	0,45	0,41	0,37
22 x 36 x 10	70	250	0,52	0,44	0,41
32 x 42 x 14	80	250	0,71	0,64	0,58
45 x 48 x 17	110	200	1,05	0,95	0,85

Brun

Ouverture x hauteur x soufflet (cm)	Grammage (g/m ²)	Sacs / colis	Prix € H.T. le sac ⁽¹⁾		
			500	1 000	2 000
Impression 1 couleur recto/verso					
18 x 22 x 8	70	500	0,39	0,35	0,32
22 x 36 x 10	70	250	0,47	0,38	0,38
32 x 42 x 14	80	250	0,61	0,55	0,50
45 x 48 x 17	110	200	0,89	0,80	0,72

(1) Frais de cliché en sus.

Délai de livraison après validation du BAT : 5 semaines.

Impression 2 couleurs recto/verso ou autres formats : nous consulter

5 Sac kraft, poignées torsadées PERSONNALISÉ

Élégant et résistant !

- En kraft blanc ou brun.
- Soufflets latéraux.

Ouverture x hauteur x soufflet (cm)	Grammage (g/m ²)	Sacs / colis	Prix € H.T. le sac ⁽²⁾		
			500	1 000	2 000
Impression 1 couleur recto/verso					
18 x 24 x 8	100	300	0,53	0,45	0,43
24 x 32 x 10	100	200	0,58	0,53	0,47
32 x 41 x 12	100	200	0,74	0,66	0,60
44 x 50 x 14	110	150	0,92	0,83	0,78

(2) Frais de cliché en sus.

Délai de livraison après validation du BAT : 5 semaines.

Impression 2 couleurs recto/verso ou autres formats : nous consulter

6 Sac bretelles PERSONNALISÉ

Résistant et économique !

- En polyéthylène basse densité (PEBD) 50 µ.
- Pratique avec ses soufflets latéraux.

Ouverture x hauteur x soufflet (cm)	Épaisseur (µ)	Sacs / colis	Prix € H.T. le colis ⁽³⁾		
			5 000 et +	10 000 et +	16 000 et +
Impression 1 couleur recto/verso					
26 x 45 x 6	50	500	64,78	55,92	52,08
30 x 60 x 8	50	500	97,86	90,70	84,44

(3) Prix pour sacs blancs. Frais de cliché en sus.

Délai de livraison après validation du BAT : 5 semaines.

Impression 2 couleurs recto/verso ou autres formats : nous consulter

Retrouvez tous nos produits personnalisables dans ce catalogue grâce à ce picto



PERSONNALISABLE



Conforme
Loi de Transition
Énergétique

Personnalisez vos produits



1 Sac couleur en coton PERSONNALISÉ

Du naturel à portée d'épaule !

- 2 anses longues.
- 100% coton.

Rouge, bleu, marron, jaune, vert bouteille, blanc, turquoise, noir

Descriptif	Grammage (g/m ²)	Prix € H.T. le sac ⁽¹⁾	
		Par 250	Par 500
Dimensions L x h (cm) 38 x 42			
Impression 1 couleur recto	105	2,08	2,00
Impression 1 couleur recto/verso	105	2,68	2,60
Impression 2 couleurs ⁽²⁾ recto	105	2,24	2,16
Impression 2 couleurs ⁽²⁾ recto/verso	105	2,84	2,76

2 Sac écru en coton PERSONNALISÉ

Robuste et durable !

- 2 anses longues.
- 100% coton.

Descriptif	Grammage (g/m ²)	Prix € H.T. le sac ⁽¹⁾	
		Par 250	Par 500
Dimensions L x h (cm) 38 x 42			
Impression 1 couleur recto	105	1,70	1,62
Impression 1 couleur recto/verso	105	2,30	2,22
Impression 2 couleurs ⁽²⁾ recto	105	1,86	1,78
Impression 2 couleurs ⁽²⁾ recto/verso	105	2,46	2,38

3 Sac couleur type nylon pliable PERSONNALISÉ

Pratique, à emporter partout !

- Faux soufflet de 50 mm.
- 2 anses courtes en polyester (PET).
- Pochette flottante.

Marron, gris, anis, bordeaux, rose, turquoise, orange, rouge, kaki, aubergine

Descriptif	Grammage (g/m ²)	Prix € H.T. le sac ⁽¹⁾	
		Par 250	Par 500
Dimensions L x h (cm) 45 x 34			
Impression 1 couleur recto	75	2,34	2,18
Impression 1 couleur recto/verso	75	2,94	2,78

4 Sac couleur isotherme PERSONNALISÉ

Un grand volume pour une grande fraîcheur !

- 2 anses courtes en polypropylène (PP).
- En polypropylène tissé.

Noir, bordeaux, chocolat, blanc, bleu

Descriptif	Grammage (g/m ²)	Prix € H.T. le sac ⁽¹⁾	
		Par 250	Par 500
Dimensions L + soufflet x h (cm) 36 + 20 x 30			
Impression 1 couleur recto	160	4,70	4,56
Impression 1 couleur recto/verso	160	5,30	5,16
Impression 2 couleurs ⁽²⁾ recto	160	4,86	5,32
Impression 2 couleurs ⁽²⁾ recto/verso	160	5,46	5,32

Franco de port : 500 € H.T. Délai de réalisation : 3 semaines à réception de la validation du BAT.

(1) Frais de cliché en sus.

(2) Couleurs différentes ne se touchant pas.



SACS

Le choix d'un sac s'effectue en fonction de vos besoins et de vos produits.

MATIÈRES



Plusieurs matières permettent de proposer des sacs **conformes à la loi de transition énergétique**. Chaque matière bénéficie d'une résistance particulière, **le choix de celle-ci dépendra des produits à transporter**.

Matières	Résistance
Plastique bio	1 kg
Papier kraft	6 à 8 kg
Polypropylène	20 kg
Coton	25 kg
Toile de jute	25 à 30 kg

FORMES & DIMENSIONS

La forme et les dimensions de vos sacs doivent aussi être **adaptées à vos produits**, afin de faciliter les manipulations d'insertion, la tenue, etc.

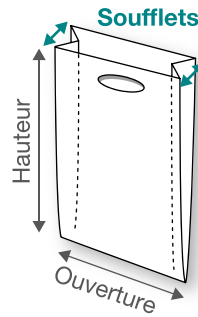

Sac à soufflets latéraux

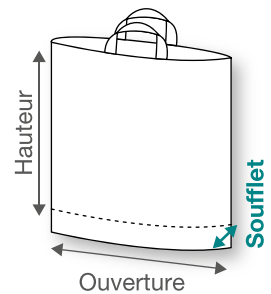

Sac à soufflet de fond

POIGNÉES

Il existe de nombreuses poignées selon la matière utilisée, qui permettent de **valoriser vos sacs, apporter plus de confort au client lors du transport**, etc. :

Poignées	Torsadées	Plates	Découpées	Anses souples	Bretelles	Rapportées rigides
Matière des sacs	Papier	Papier	Papier et plastique	Plastique	Plastique	Plastique



Nos sacs sont personnalisables !

Contactez votre Expert au

0 825 014 015 (0,12 €/ht/min)





RESPECTUEUX DE L'ENVIRONNEMENT



Sac primeur kraft à fenêtre

Idéal pour le libre service !

- En kraft Alios® brun naturel, sans impression.
- Pour le transport, l'emballage et la conservation de vos fruits et légumes.
- Fenêtre en polypropylène (PP) permettant de faciliter le passage en caisse.
- Grande résistance à l'humidité.
- Apte au contact alimentaire direct d'aliments secs ou gras.
- Conforme à la loi de transition énergétique.



Code	Ouverture x hauteur x soufflets (cm)	Contenance (kg)	Grammage (g/m ²)	Sacs / colis	Prix € H.T. le colis		
					1 et +	3 et +	5 et +
626301	20 x 30 x 7	2	40	1000	40,20	38,19	36,18
626303	20 x 34 x 9	3	40	1000	46,42	44,10	41,78



RESPECTUEUX DE L'ENVIRONNEMENT



Sac papier liassé avec fenêtre en amidon de maïs

Pour une parfaite visibilité des produits !

- En papier kraft brun traité WS (Wet Strength), fenêtre transparente en amidon de maïs (PLA).
- Écologique.
- Résiste à l'humidité.
- Idéal pour le vrac, adapté aux fruits et légumes, boulangerie.
- Large fenêtre pour faciliter l'identification des produits lors du passage en caisse.
- Conforme à la loi de transition énergétique.



Code	Ouverture x hauteur (cm)	Contenance (kg)	Grammage (g/m ²)	Sacs / colis	Prix € H.T. le colis		
					1 et +	3 et +	5 et +
627208	28 x 35	3	50	1000	99,00	94,05	89,10
627209	35 x 35	4,5	50	1000	112,65	107,02	101,39



RESPECTUEUX DE L'ENVIRONNEMENT



Sachet kraft avec fenêtre en cellulose

100% écologique !

- En papier kraft brun avec fenêtre en cellulose.
- Idéal pour le libre-service et les produits en vrac.
- Passage en caisse facilité, grâce à la large fenêtre qui permet une identification du contenu rapide.
- Recyclable et compostable.
- Conforme à la loi de transition énergétique.



Code	Dimensions ouverture x h x s (cm)	Contenance (kg)	Grammage (g/m ²)	Sachets / colis	Prix € H.T. le colis		
					1 et +	3 et +	5 et +
628055	18 x 28 x 7	1,5	45	1000	87,70	83,32	78,93



Sac primeur en kraft

Idéal pour conserver fraîcheur et saveur !

- En kraft Alios® brun naturel impression primeur.
- Pour le transport à moindre coût, l'emballage et la conservation de vos fruits et légumes.
- Grande résistance à l'humidité.
- Apte au contact alimentaire direct d'aliments secs ou gras.
- Disponible avec fenêtre en polypropylène (PP).
- Conditionné en colis de 1 000 sacs.
- Conforme à la loi de transition énergétique.

Code	Ouverture x hauteur x soufflets (cm)	Contenance (kg)	Grammage (g/m²)	Sacs / colis	Prix € H.T. le colis		
					1 et +	3 et +	5 et +
626279	14 x 21 x 9	0,5	40	1000	14,90	14,16	13,41
626292	14 x 27 x 9	1	40	1000	17,90	17,01	16,11
626295	20 x 31 x 6	2	40	1000	25,50	24,23	22,95
626299	20 x 36 x 7	3	40	1000	29,50	28,03	26,55



RESPECTUEUX DE L'ENVIRONNEMENT



Sac primeur en kraft imprimé AB

Pour emballer et conserver vos fruits et légumes bio !

- En kraft Alios® brun naturel impression "AB Agriculture Biologique".
- Pour le transport, l'emballage et la conservation de vos fruits et légumes issus de l'Agriculture Biologique.
- Grande résistance à l'humidité.
- Conforme à la loi de transition énergétique.

Code	Ouverture x hauteur x soufflets (cm)	Contenance (kg)	Grammage (g/m²)	Sacs / colis	Prix € H.T. le colis		
					1 et +	3 et +	5 et +
629192	14 x 26 x 9	1	40	1000	17,90	17,01	16,11
629193	20 x 31 x 7	2	40	1000	25,50	24,23	22,95



NOUVEAU

Sachet liassé en papier cristal

Idéal pour le libre-service !

- Sac en papier blanc calandré pure cellulose, certifié FSC®.
- Semi-transparent pour laisser apparaître le contenu et faciliter le passage en caisse.
- Résistant à l'humidité et perméable à l'air, il permet aux fruits et légumes de transpirer et réduit les moisissures.
- Liasse de 100 sacs avec un cordon.
- 100% écologique, recyclable et compostable.

Code	Ouverture x hauteur x soufflets (cm)	Contenance (kg)	Grammage (g/m²)	Sachets / colis	Prix € H.T. le colis		
					1 et +	3 et +	5 et +
628051	22 x 40 x 9	1	32	1000	55,60	52,82	50,04



RESPECTUEUX DE L'ENVIRONNEMENT



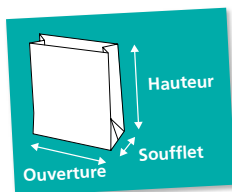

Nos dimensions de sacs sont exprimées par :
Ouverture x Hauteur x Soufflet



Sac kraft à soufflets

Idéal pour le regroupement de vos produits !

- Pâte kraft blanchie composée de fibres vierges.
- Bonne qualité.
- Sac avec soufflets pour plus d'aisance ou pour regrouper des produits plus volumineux.



Code	Ouverture x hauteur x soufflet (cm)	Sacs / colis	Prix € H.T. le colis		
			1 et +	3 et +	5 et +
40 g/m²					
611984	14 x 25 x 8	1000	32,75	29,48	27,84
45 g/m²					
611985	16 x 30 x 10	1000	47,60	42,84	40,46
611982	18 x 36 x 12	500	33,60	30,24	28,56
611981	23 x 36 x 8	500	33,60	30,24	28,56
50 g/m²					
611986	30 x 48 x 10	250	28,65	25,79	24,35



Sac kraft plat

Idéal pour les produits plats ou la vente à emporter !

- Pâte kraft blanchie composée de fibres vierges.



Code	Ouverture x hauteur (cm)	Sacs / colis	Prix € H.T. le colis		
			1 et +	3 et +	5 et +
40 g/m²					
611974	9 x 17	500	10,40	9,36	8,84
611961	12 x 17	1000	20,49	18,44	17,42
611960	16 x 22	500	13,85	12,47	11,77
611959	20 x 26	500	17,44	15,70	14,82
611957	23 x 29	500	20,80	18,72	17,68
45 g/m²					
611955	30 x 39	500	34,65	31,19	29,45

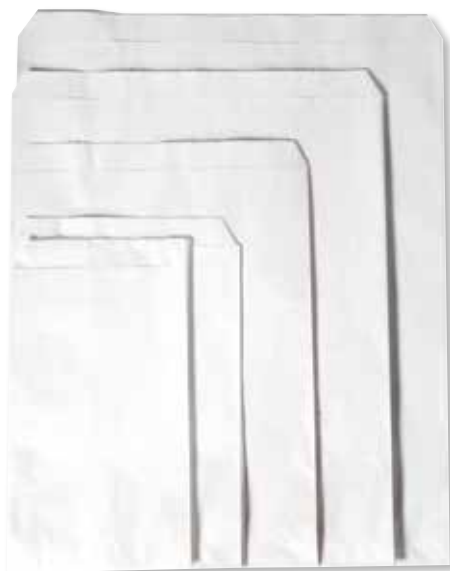

Vos commandes **24h/24, 7j/7**
sur **www.cenpac.fr**

Les avantages de votre compte Web



Retrouvez facilement
toutes vos commandes
et factures



Visualisez vos
prix personnalisés



Consultez les
documents techniques
de nos produits

www.cenpac.fr

Sac kraft standard à encoche

Pratique pour le vrac !

- Kraft brun vergé frictionné (1 feuille ou 2 feuilles).
- Le fond écorné donne de l'ampleur au sac et lui confère une bonne assise, même vide.
- Très bonne résistance à la déchirure.
- Conforme à la loi de transition énergétique.



Standard 1 feuille

Code	Ouverture x hauteur utiles (cm)	Grammage (g/m ²)	Sacs / colis	Prix € H.T. le colis		
				1 et +	3 et +	5 et +
611898	12,5 x 22,5	60	1000	33,64	30,28	28,59
611901	16,5 x 26,5	50	1000	45,84	41,26	38,96
611902	18 x 28,5	50	500	25,70	23,13	21,85
611903	21 x 32	60	500	30,15	27,14	25,63
611904	23 x 35,5	60	500	41,75	37,58	35,49
611905	25 x 38,5	60	500	45,10	40,59	38,34
611909	29 x 42,5	70	250	32,69	29,42	27,79
611910	31,5 x 45	70	250	41,86	37,67	35,58
611913	37,5 x 55	90	125	31,95	28,76	27,16
611914	40,5 x 60	90	125	40,18	36,16	34,15

Renforcé 2 feuilles

Code	Ouverture x hauteur utiles (cm)	Grammage (g/m ²)	Sacs / colis	Prix € H.T. le colis		
				1 et +	3 et +	5 et +
611928	15,5 x 26,5	2 x 60	500	39,16	35,24	33,29
611929	18 x 28,5	2 x 50	500	46,10	41,49	39,19
611932	21 x 32,5	2 x 60	250	28,76	25,88	24,45
611933	23 x 35,5	2 x 60	250	36,80	33,12	31,28
611935	25 x 38,5	2 x 60	250	45,70	41,13	38,85
611934	27 x 40	2 x 60	250	52,55	47,30	44,67
611936	29 x 42,5	2 x 70	125	33,76	30,38	28,70
611937	31 x 45	2 x 70	125	37,50	33,75	31,88
611926	37,5 x 55	2 x 70	125	51,40	46,26	43,69



PRODUIT

Ouverture et remplissage faciles !



PERSONNALISABLE

fond écorné

Sachet kraft

Pour emballer et transporter vos produits à moindre coût !

- En kraft Alios® brun naturel.
- Grande résistance à l'humidité.
- Perméable à l'air pour une meilleure conservation.
- Conforme à la loi de transition énergétique.



Code	Ouverture x hauteur x soufflets (cm)	Contenance (kg)	Grammage (g/m ²)	Sachets / colis	Prix € H.T. le colis		
					1 et +	3 et +	5 et +
627210	14 x 22 x 9	0,5	40	1000	14,20	13,49	12,78
627211	14 x 26 x 9	1	40	1000	17,00	16,15	15,30
627212	20 x 31 x 6	2	40	1000	24,50	23,28	22,05



PERSONNALISABLE



RESPECTUEUX DE L'ENVIRONNEMENT



Conforme Loi de Transition Énergétique

Sac kraft à soufflets

Parfait pour la vente à emporter !

- En kraft brun.
- Facile à remplir grâce aux soufflets latéraux.
- Robuste et pratique.
- Conforme à la loi de transition énergétique.



Code	Ouverture x hauteur x soufflets (cm)	Grammage (g/m ²)	Sacs / colis	Prix € H.T. le colis		
				1 et +	3 et +	5 et +
611373	15 x 28 x 9	45	1000	37,10	35,25	33,39
611375	20 x 40 x 16	70	500	42,72	40,58	38,45
611374	22 x 30 x 12	50	1000	56,29	53,48	50,66



Conforme Loi de Transition Énergétique





PERSONNALISABLE



exemple de personnalisation

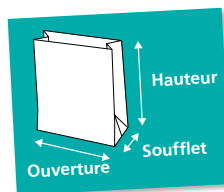

Nos dimensions de sacs sont exprimées par :
Ouverture x Hauteur x Soufflet

Sac kraft à poignées plates

Bon rapport qualité/prix !

- En kraft brun ou blanc 90 ou 110 g/m².
- Pratique.
- Conforme à la loi de transition énergétique.



Code	Ouverture x hauteur x soufflets (cm)	Grammage (g/m ²)	Sacs / colis	Prix € H.T. le colis		
				1 et +	3 et +	5 et +
Brun						
632340	26 x 35 x 12	90	250	60,42	57,40	54,38
632341	45 x 48 x 17	110	200	84,28	80,07	75,85
Blanc						
632342	26 x 35 x 12	90	250	62,52	59,39	56,27
632343	45 x 48 x 17	110	200	85,26	81,00	76,73



PERSONNALISABLE



Sac kraft à poignées plates restauration rapide

Conçu spécialement pour la vente à emporter !

- En kraft brun ou blanc lisse résistant.
- Grand volume et belle qualité.
- Conforme à la loi de transition énergétique.



Code	Ouverture x hauteur x soufflets (cm)	Grammage (g/m ²)	Sacs / colis	Prix € H.T. le colis		
				1 et +	3 et +	5 et +
Brun						
627913	26 x 32 x 14	80	250	41,82	39,73	37,64
627914	26 x 26 x 20	80	250	46,10	43,80	41,49
627915	32 x 35 x 16	80	250	45,68	43,40	41,11
620801	32 x 42 x 14	80	250	48,65	46,22	43,79
Blanc						
627916	26 x 32 x 14	80	250	48,55	46,12	43,70
627918	26 x 26 x 20	80	250	52,49	49,87	47,24
627920	32 x 35 x 16	80	250	53,89	51,20	48,50



PERSONNALISABLE



Sac kraft à poignées torsadées extra-large

Idéal pour la vente à emporter !

- En kraft brun ou blanc.
- Larges soufflets adaptés au transport de boîtes traiteur ou boîtes pizza.
- Solide et écologique.
- Conforme à la loi de transition énergétique.



Code	Ouverture x hauteur x soufflets (cm)	Grammage (g/m ²)	Sacs / colis	Prix € H.T. le colis		
				1 et +	3 et +	5 et +
Brun						
612049	28 x 32 x 20	110	200	71,76	68,17	64,58
612050	36,5 x 32 x 33	110	200	165,36	157,09	148,82
Blanc						
612051	28 x 32 x 20	110	200	85,80	81,51	77,22
612052	36,5 x 32 x 33	110	200	170,56	162,03	153,50

* L'abus d'alcool est dangereux pour la santé. À consommer avec modération.



Sac kraft à poignées torsadées

Élégant et solide !

- En kraft brun vergé ou blanc lisse.
- Poignées torsadées et soufflets latéraux.
- Conforme à la loi de transition énergétique.



Code	Ouverture x hauteur x soufflets (cm)	Grammage (g/m ²)	Sacs / colis	Prix € H.T. le colis		
				1 et +	3 et +	5 et +
Brun						
628072	24 x 31 x 12	100	100	34,98	29,73	27,98
628080	30 x 40 x 12	100	100	52,87	44,94	42,30
628081	40 x 47 x 19	100	100	60,61	51,52	48,49
Blanc						
628083	24 x 31 x 12	90	100	35,87	30,49	28,70
628079	30 x 40 x 12	100	100	54,19	46,06	43,35
628084	40 x 47 x 19	100	100	63,06	53,60	50,45



Sac kraft recyclé à poignées torsadées

Réduit l'impact sur l'environnement !

- Écologique : en kraft brun 100% recyclé.
- Aspect naturel.
- Conforme à la loi de transition énergétique.



Code	Ouverture x hauteur x soufflets (cm)	Grammage (g/m ²)	Sacs / colis	Prix € H.T. le colis		
				1 et +	3 et +	5 et +
627993	25 x 32 x 9	110	100	30,91	26,27	24,73
627992	30 x 42 x 13	110	100	44,20	37,57	35,36
627991	40 x 47 x 19	110	100	53,21	45,23	42,57



Sac papier pour bouteille

Pour le transport de vos bouteilles !

- En kraft vergé avec poignées torsadées.
- Pratique et solide.

Code	Couleur	Ouverture x hauteur x soufflets (cm)	Grammage (g/m ²)	Sacs / colis	Prix € H.T. le colis		
					1 et +	3 et +	5 et +
607856	Brun	14 x 38 x 8	100	300	89,96	85,46	80,96
606265	Bordeaux	15 x 40 x 8	120	300	93,10	88,45	83,79



Des produits SUR-MESURE ET PERSONNALISÉS

Nous vous accompagnons pour la réalisation de vos produits personnalisés et vos emballages spécifiques.

www.cenpac.fr



Sac à pain avec fenêtre

L'incontournable des sacs à pain !

- En kraft brun.
- Grammage : 35 g/m² (sauf code 611158 : 40 g/m²).
- Différents formats et impressions en fonction du type de pain : baguettes, pains, pains spéciaux.

Code	Ouverture x hauteur x soufflets (cm)	Sacs / colis	Prix € H.T. le colis		
			1 et +	3 et +	5 et +
Sac 1/2 baguette					
611158	10 x 34 x 4	2000	59,99	56,99	53,99
Sac baguette					
611156	9 x 60 x 3,5	1000	45,70	43,42	41,13
Sac pain					
611154	9 x 60 x 6,5	1000	51,50	48,93	46,35
Sac pains spéciaux					
611153	14 x 40 x 5	1000	50,35	47,83	45,32
611151	23 x 30 x 4	1000	45,20	42,94	40,68
611150	30 x 40 x 5	1000	75,95	72,15	68,36



Sac à pain liassé macro-perforé

Idéal pour la conservation des pains !

- En polyéthylène basse densité (PEBD), épaisseur 50 µ.
- Transparent pour une grande visibilité de vos pains.
- Perforations permettant une excellente conservation des pains tranchés.
- Différents formats et coloris selon les types de pains.
- Conforme aux exigences de la loi de transition énergétique.

Code	Couleur	Ouverture x hauteur x soufflets (cm)	Sacs / colis	Prix € H.T. le colis		
				1 et +	3 et +	5 et +
628034	Jaune	12 x 35 x 10	1000	59,00	56,05	53,10
628035	Marron	12 x 45 x 10	1000	75,00	71,25	67,50
628036	Vert	16 x 35 x 10	1000	69,00	65,55	62,10
628037	Bleu	16 x 45 x 10	1000	81,90	77,81	73,71
628038	Beige	23 x 40 x 8	1000	83,80	79,61	75,42
628039	Violet	23 x 50 x 11	1000	130,00	123,50	117,00



Sac à pain biosourcé liassé macro-perforé

Sac écologique pour la conservation des pains !

- Fabriqué à partir de matière biosourcée, épaisseur 15 µ.
- Excellente conservation des pains tranchés grâce aux perforations.
- Différents formats et coloris selon les types de pain.
- Conforme à la norme ASTM D6866 / ISO 16620-2 / 2015. Peut être utilisé en compostage domestique selon la norme NF T51-800 / 2015-11.



Code	Couleur	Ouverture x hauteur x soufflets (cm)	Sacs / colis	Prix € H.T. le colis		
				1 et +	3 et +	5 et +
628040	Jaune	12 x 35 x 10	2000	113,00	107,35	101,70
628041	Marron	12 x 45 x 10	2000	132,00	125,40	118,80
628042	Vert	16 x 35 x 10	2000	124,00	117,80	111,60
628043	Bleu	16 x 43 x 10	2000	163,00	154,85	146,70
628044	Beige	23 x 40 x 8	2000	167,00	158,65	150,30





sachet neutre

sachet dos kraft brun

Sachet polypropylène fond carton ☑

Belle mise en valeur de vos bonbons, chocolats et confiseries !

- En polypropylène (PP), épaisseur : 35 µ.
- Mise en valeur des produits.
- Le sachet tient seul une fois rempli grâce au fond carton.
- À fermer simplement avec du bolduc, raphia ou lien polypropylène (PP).

Sachet neutre

Code	Ouverture x hauteur utile (cm)	Fond carton l x L (cm)	Sachets / colis	Prix € H.T. le colis		
				1 et +	3 et +	5 et +
581940	10 x 22	3,5 x 5,5	100	12,62	10,73	10,10
581943	12 x 27,5	4,4 x 6,8	100	13,70	11,65	10,96
581941	14 x 30,5	5 x 8	100	16,15	13,73	12,92

Sachet dos kraft brun

Code	Ouverture x hauteur utile (cm)	Fond carton l x L (cm)	Sachets / colis	Prix € H.T. le colis		
				1 et +	3 et +	5 et +
615930	12 x 27,5	7 x 4,5	100	23,45	22,28	21,11



PENSEZ-Y

Pour fermer vos sachets de confiseries, pensez au raphia !
Fabriqué à partir de fibres végétales.

[Raphia - page 542](#)



Sachet plat pellicule cellulosique ☑

Excellente transparence pour présenter vos confiseries, chocolats ou fruits secs !

- Sachet perméable pour laisser respirer le produit.
- Qualité cellophane 350 P, 35 g/m², épaisseur 24 µ.
- Paquet de 100 sachets.



Sachet écorné

Idéal pour l'emballage de vos confiseries !

- Sac écorné en polypropylène orienté (OPP) 30 µ.
- Sac perméable pour laisser respirer le produit.

Code	Ouverture x hauteur utile (cm)	Sachets / colis	Prix € H.T. le colis		
			1 et +	3 et +	5 et +
612068	12 x 22,5	2000	182,99	173,84	164,69
612069	16 x 25	1000	119,84	113,85	107,86

Code	Ouverture x hauteur utile (cm)	Qualité	Sachets / colis	Prix € H.T. le colis		
				1 et +	3 et +	5 et +
612064	8 x 16	350 P	2000	109,18	92,80	87,34
612065	9,5 x 18	350 P	2000	129,60	110,16	103,68
612066	11 x 22	350 P	2000	147,16	125,09	117,73
612067	14 x 25	350 P	1000	96,50	82,03	77,20

Twist

Idéal pour la fermeture soignée de vos sachets !

- Pour la fermeture rapide et efficace des sacs à pain ou sachets de confiseries.

Code	Couleur	Dimensions l x L (mm)	Twists / colis	Prix € H.T. le colis		
				1 et +	3 et +	5 et +
13820005	Rouge	6 x 90	2000	10,99	10,44	9,89
604157	Transparent	6 x 90	2000	10,99	10,44	9,89



Sac polypropylène liassé macro-perforé

Pour la protection des pains tranchés, pains spéciaux et viennoiseries !

- En polypropylène (PP), épaisseur 50 µ.
- Grâce aux perforations, le produit reste croustillant.
- Soufflet de fond : 4 cm.

Code	Ouverture x hauteur x soufflets (cm)	Sacs / colis	Prix € H.T. le colis		
			1 et +	3 et +	5 et +
628059	20 x 40 x 4	1500	84,50	80,28	76,05
628060	25 x 40 x 4	1500	103,00	97,85	92,70
628061	25 x 46 x 4	1500	112,00	106,40	100,80
628062	30 x 35 x 4	1500	108,00	102,60	97,20
628063	35 x 46 x 4	1050	99,00	94,05	89,10



Sac viennoiserie décoré

Idéal pour emballer vos viennoiseries !

- En kraft blanc 25 g/m².
- Impression passe-partout.
- Différents formats : pour 1 à 6 croissants ou pour une brioche.

Code	Référence	Ouverture x hauteur x soufflets (cm)	Contenance	Sacs / colis	Prix € H.T. le colis		
					1 et +	3 et +	5 et +
633204	N°102	12 x 21 x 5	1-2 croissants	1000	15,50	14,73	13,95
633203	N°103	14 x 21 x 7	2-3 croissants	1000	16,00	15,20	14,40
633200	N°104	14 x 26 x 7	3-4 croissants	1000	20,15	19,14	18,14
633201	N°105	18 x 28 x 7	4-5 croissants	1000	26,50	25,18	23,85
633202	N°106	18 x 35 x 7	5-6 croissants	1000	31,95	30,35	28,76
633205	N°107	26 x 35 x 8,5	1 brioche	500	22,90	21,76	20,61



Sac sandwich papier

L'incontournable !

- Sac papier à soufflets.
- Impression en 2 couleurs ou neutre.
- Code 625818 : fenêtre latérale permettant de voir le contenu.

Code	Composition	Ouverture x hauteur x soufflets (cm)	Grammage (g/m²)	Sacs / colis	Prix € H.T. le colis		
					1 et +	3 et +	5 et +
Impression 2 couleurs							
633039	Kraft blanc ingraissable	10 x 36 x 4	34	1000	38,04	36,14	34,24
633206	Kraft brun à fenêtre	10 x 36 x 4	32	1000	39,10	37,15	35,19
Neutre à fenêtre latérale							
625818	Kraft brun à fenêtre	10 x 35 x 5,5	34	1000	44,90	42,66	40,41



633206



PERSONNALISABLE

625818



633039

Sac sandwich plastique

Idéal pour la vente en linéaire !

- Sac plat en polypropylène (PP), transparent.
- Impression 1 couleur.

Code	Ouverture x hauteur utiles (cm)	Épaisseur (µ)	Sacs / colis	Prix € H.T. le colis		
				1 et +	3 et +	5 et +
621753	14 x 35	50	1000	32,40	30,78	29,16

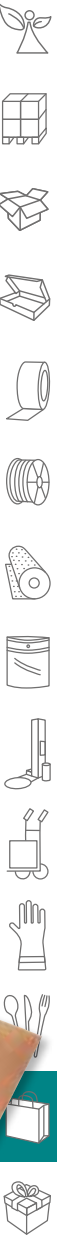



Scelleuse de sachets

Pour assurer la fermeture automatique de vos sachets !

- Équipée d'une lame de coupe du ruban.
- Accepte des rubans adhésifs de 9 et 12 mm de largeur avec mandrin de 76 mm.
- Possibilité de la fixer sur une table.

Code	Capacité largeur (mm)	Dimensions L x l x h (mm)	Poids (kg)	Prix € H.T. la scelleuse	
				1 et +	5 et +
13910045	9 à 12	220 x 75 x 152	1,04	18,48	16,63

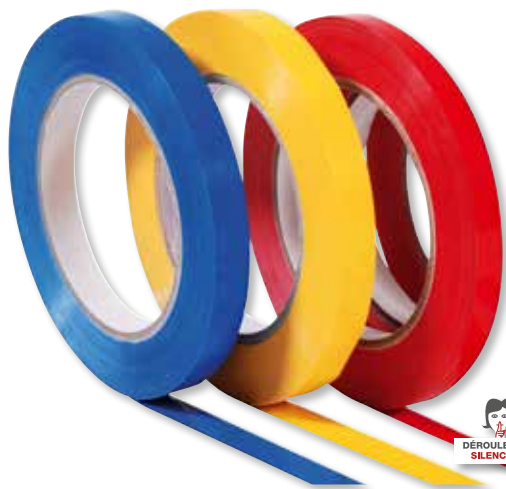

Ruban adhésif PVC couleur petites largeurs

Pour la fermeture et l'identification de vos sachets !

- Composé d'un support en polychlorure de vinyle (PVC) 37 µ et colle solvant.
- Épaisseur totale : 57 µ.
- Permet l'identification et le repérage facile dans les zones de stockage.

Code	Dimensions l (mm) x L (m)	Couleur	Rouleaux / colis	Rouleaux* / palette	Prix € H.T. le rouleau		
					1 colis et +	3 colis et +	5 colis et +
13115065	12 x 100	Rouge	144	6480	1,43	1,22	1,14
13115083	12 x 100	Bleu	144	6480	1,43	1,22	1,14
13115187	12 x 100	Jaune	144	6480	1,43	1,22	1,14



Ruban adhésif PVC petites largeurs

Pour la fermeture de vos pochettes ou sachets !

- Composé d'un support en polychlorure de vinyle (PVC) 32 µ et colle solvant.
- Épaisseur totale : 52 µ.
- Grande polyvalence.

Code	Dimensions l (mm) x L (m)	Couleur	Rouleaux / colis	Rouleaux* / palette	Prix € H.T. le rouleau		
					1 colis et +	3 colis et +	5 colis et +
13109012	12 x 100	Transparent	144	6480	1,04	0,88	0,83
13109013	15 x 100	Transparent	120	5400	1,28	1,09	1,02
13109014	19 x 100	Transparent	96	3456	1,39	1,18	1,11
13109015	25 x 100	Transparent	72	2592	1,67	1,42	1,34
13111051	25 x 100	Havane	72	2592	1,67	1,42	1,34



* Quantités susceptibles de modification.

Sac plastique plat standard liassé à ouverture décalée 50 µ

Facilement détachable !

- En polyéthylène basse densité (PEBD).
- Sac liassé avec une cartonnnette qui possède deux trous pour les disposer facilement sur un support.
- Pratique : les sacs sont prédécoupés ce qui permet de mieux les détacher.
- Liasse de 50 sacs sauf pour le code 616430 en liasse de 25 sacs.
- Impression "Sac réutilisable, ne pas jeter dans la nature".
- Apte au contact alimentaire.

Code	Ouverture x hauteur utiles (cm)	Épaisseur (µ)	Sacs / colis	Prix € H.T. le colis		
				1 et +	3 et +	5 et +
Transparent						
616425	17 x 22	50	3000	78,23	70,41	66,50
616426	23 x 31	50	2000	91,27	82,14	77,58
616427	30 x 35	50	1400	99,00	89,10	84,15
616428	30 x 40	50	1000	72,29	65,06	61,45
616429	35 x 50	50	800	83,53	75,18	71,00
616430	45 x 65	50	500	85,28	76,75	72,49
Blanc						
616431	17 x 22	50	3000	85,60	77,04	72,76
616432	23 x 31	50	2000	100,01	90,01	85,01
616434	30 x 35	50	1400	109,76	98,78	93,30
616435	35 x 50	50	800	92,75	83,48	78,84
Bleu						
616438	35 x 50	50	800	96,99	87,29	82,44



Sac plastique plat standard liassé biosourcé 13 µ

À base de matières biosourcées !

- Pratique : les sacs possèdent 2 trous pour les disposer facilement sur un support et sont prédécoupés ce qui permet de les détacher facilement.
- Liasse de 50 sacs.
- Impression "Sac à base de matières biosourcées. Home compost en compostage domestique selon la norme NF T 51-800 : 2015. Pouvant faire l'objet d'un tri au sein d'une collecte séparée de biodéchets. Ne pas jeter dans la nature."
- Apte au contact alimentaire.
- Recyclable.



Code	Ouverture x hauteur utiles (cm)	Épaisseur (µ)	Sacs / colis	Prix € H.T. le colis		
				1 et +	3 et +	5 et +
616522	17 x 22	13	5000	95,77	86,19	81,40
616523	23 x 31	13	4000	142,89	128,60	121,46
616524	30 x 35	13	4000	207,18	186,46	176,10
616525	35 x 50	13	2000	171,24	154,12	145,55



LE SAVIEZ-VOUS ?

Loi de Transition Énergétique

- Les sacs plastique à usage unique de moins de 50 µ sont interdits en sortie de caisse dans tous les commerces.
- Les sacs distribués en dehors des caisses (fruits et légumes, fromage à la coupe, viande, poisson...) doivent être en papier ou en plastique biosourcé en compostage domestique.
- Tous nos sacs sont conformes à la loi de transition énergétique et sont identifiés par le logo ci-dessus.





NOUVEAU



dérouleur et pied vendus séparément



Dérouleur pour sacs en rouleau

Pratique !

- Hygiénique : pour la distribution de sacs en rouleau.
- Peut être posé sur un comptoir, fixé au mur ou sur pied.
- Solide : fabriqué en métal.
- Le dérouleur berceau accepte des rouleaux de largeur 30 cm maximum.
- Dimensions du socle : L 400 x l 400 x h 70 mm.

Code	Désignation	Dimensions L x l x h (mm)	Poids (kg)	Prix € H.T. l'unité
632228	Dérouleur berceau	330 x 150 x 120	1,925	39,90
632234	Pied de sol	400 x 400 x 1100	5,2	45,00



NOUVEAU



Sac gant

Hygiénique !

- En polyéthylène basse densité (PEHD), épaisseur 12 µ.
- Transparent, impression "mains".
- Utilisé comme un gant, pour la préhension des fruits et légumes.
- Limite les contacts directs et permet de respecter les gestes barrières.

Code	Ouverture x hauteur (cm)	Épaisseur (µ)	Sacs / rouleau	Sacs / colis	Prix € H.T. le colis		
					1 et +	3 et +	5 et +
632288	22 x 30	12	500	5000	64,70	58,23	55,00

Vous satisfaire : **notre OBJECTIF QUOTIDIEN !**



99%

de clients satisfaits*
*Enquête INIT 12/2019.



9001

Certification AFAQ
Qualité



14001

Certification AFAQ
Environnement

www.cenpac.fr



PRODUIT

100% biodégradable et compostable !

Sac plat biosourcé en rouleau prédécoupé

Pour la grande distribution et les primeurs !

- Fabriqué à partir de matières biosourcées 12 µ.
- Conforme à la norme ASTM D6866/ISO 16620-2 : 2015. Peut être utilisé pour le compostage domestique selon la norme NF T 51-800 : 2015-11. Peut faire l'objet d'un tri au sein d'une collecte séparée de biodéchets. Ne pas jeter dans la nature.



Code	Couleur	Ouverture x hauteur x soufflets (cm)	Sacs / rouleau	Sacs / colis	Prix € H.T. le colis		
					1 et +	3 et +	5 et +
625718	Translucide	35 x 45	350	2800	139,00	125,10	118,15
625717	Translucide	35 x 50	250	2500	138,00	124,20	117,30



Sac bretelle biosourcé en rouleau prédécoupé

Aussi résistant qu'un sac plastique classique !

- Fabriqué à partir de matières biosourcées 12 µ.
- Poignées bretelles et soufflets latéraux.
- Conforme à la norme ASTM D6866/ISO 16620-2 : 2015. Peut être utilisé pour le compostage domestique selon la norme NF T 51-800 : 2015-11. Peut faire l'objet d'un tri au sein d'une collecte séparée de biodéchets. Ne pas jeter dans la nature.



En rouleau prédécoupé standard

Code	Couleur	Ouverture x hauteur x soufflets (cm)	Sacs / rouleau	Sacs / colis	Prix € H.T. le colis		
					1 et +	3 et +	5 et +
625722	Translucide	23 x 45 x 12	250	3000	147,00	132,30	124,95
625723	Translucide	23 x 50 x 12	250	3000	159,00	143,10	135,15
625725	Transparent	23 x 45 x 12	250	3000	153,00	137,70	130,05
625726	Transparent	23 x 50 x 12	250	3000	169,00	152,10	143,65

En rouleau prédécoupé pliage en C

Code	Couleur	Ouverture x hauteur x soufflets (cm)	Sacs / rouleau	Sacs / colis	Prix € H.T. le colis		
					1 et +	3 et +	5 et +
621907	Translucide	22 x 50 x 12	350	2100	112,35	101,12	95,50
625727	Transparent	22 x 50 x 12	350	2100	115,00	103,50	97,75



PRODUIT

Résistant et polyvalent !

Sac bretelle biosourcé liassé impression passe-partout

Pratique grâce à sa présentation en liasse !

- Fabriqué à partir de matières biosourcées 15 µ.
- Poignées bretelles et soufflets latéraux.
- Conforme à la norme ASTM D6866 / ISO 16620-2 : 2015. Peut-être utilisé pour le compostage domestique selon la norme NF T 51-800 : 2015-11. Peut faire l'objet d'un tri au sein d'une collecte séparée de biodéchets. Ne pas jeter dans la nature.



Code	Couleur	Ouverture x hauteur x soufflets (cm)	Résistance (kg)	Sacs / liasses	Sacs / colis	Prix € H.T. le colis		
						1 et +	3 et +	5 et +
625720	Translucide	26 x 45 x 12	5	50	1000	65,00	58,50	55,25
625721	Translucide	30 x 50 x 15	8	50	1000	92,00	82,80	78,20
625719	Vert translucide	26 x 45 x 12	5	100	500	32,00	28,80	27,20





615259
Boucherie & Charcuterie



615365
Poissons & Fruits de mer



615367
Crèmerie & Fromagerie



615366
Boulangerie & Pâtisserie



615368
Fruits & Légumes



Sac bretelle 50 µ liassé impression métier

Un sac pour chaque métier !

- En polyéthylène basse densité (PEBD) blanc.
- Dimensions (ouverture x hauteur x soufflets latéraux) : 30 x 50 x 14 cm.
- Liasse de 50 sacs.
- Conforme à la loi de transition énergétique. Impression "Je suis réutilisable - Ne me jetez pas dans la nature".

Code	Impression	Sacs / colis	Prix € H.T. le colis		
			1 et +	3 et +	5 et +
615259	Boucherie & Charcuterie	500	56,43	47,97	45,14
615365	Poissons & Fruits de mer	500	56,43	47,97	45,14
615367	Crèmerie & Fromagerie	500	56,43	47,97	45,14
615366	Boulangerie & Pâtisserie	500	56,43	47,97	45,14
615368	Fruits & Légumes	500	56,43	47,97	45,14



Sac bretelle 50 µ liassé couleur

Large choix de couleurs !

- En polyéthylène basse densité (PEBD).
- Opaque, ce qui garantit la discrétion des produits.
- Dimensions (ouverture x hauteur x soufflets latéraux) : 26 x 45 x 12 cm.
- Colis de 500 sacs - liasse de 50 sacs.
- Impression "Ce sac est conforme à la loi de transition énergétique. Sac réutilisable, fabriqué à base de matières recyclées. Ne pas jeter dans la nature" + code-barres.



Code	Couleur	Sacs / colis	Prix € H.T. le colis		
			1 et +	3 et +	5 et +
617725	Vert turquoise	500	49,00	44,10	41,65
617726	Vert anis	500	49,00	44,10	41,65
617728	Or	500	49,00	44,10	41,65
617732	Fuchsia	500	49,00	44,10	41,65
617734	Beige ivoire	500	49,00	44,10	41,65

+ **PRODUIT**
100% recyclé !



Sac bretelle 50 µ recyclé transparent

Idéal pour tous les commerces !

- En polyéthylène basse densité (PEBD).
- Conforme à la loi de transition énergétique. Impression "Sac réutilisable - Ne pas jeter dans la nature".



Code	Ouverture x hauteur x soufflets (cm)	Sacs / colis	Prix € H.T. le colis		
			1 et +	3 et +	5 et +
626451	26 x 45 x 12	450	55,03	46,78	44,02



LE SAVIEZ-VOUS ?

Loi de Transition Énergétique

- Tous nos sacs sont conformes à la loi de transition énergétique et sont identifiés par le logo ci-contre.
- Les sacs plastique à usage unique de moins de 50 µ sont interdits en sortie de caisse dans tous les commerces.
- Les sacs distribués en dehors des caisses doivent être en papier ou en plastique biosourcé en compostage domestique.



Sélection Cenpac



PERSONNALISABLE



PRODUIT

Résistant et pratique grâce aux soufflets latéraux !

Sac bretelle 50 µ liassé

- En polyéthylène basse densité (PEBD).
- Différents formats pour répondre à tous vos besoins.
- Existe en blanc, beige, bleu et vert.
- Liasse de 50 sacs.
- Conforme à la loi de transition énergétique.

Impression "Sac réutilisable - Ne pas jeter dans la nature".



Code	Ouverture x hauteur x soufflets (cm)	Sacs / colis	Prix € H.T. le colis		
			1 et +	3 et +	5 et +
Blanc					
615246	18 x 35 x 10	1500	58,75	49,94	47,00
615249	26 x 45 x 12	1000	90,06	76,55	72,05
615257	30 x 50 x 14	500	56,01	47,61	44,81
615261	30 x 54 x 15	500	63,29	53,80	50,63
615263	30 x 60 x 18	500	72,03	61,23	57,62
615262	40 x 65 x 16	400	74,48	63,31	59,58
615248	50 x 80 x 20	300	83,04	70,58	66,43
615255	54 x 90 x 22	200	92,90	78,97	74,32
Beige					
615260	36 x 70 x 22	400	81,63	69,39	65,30
Bleu					
615256	26 x 45 x 12	1000	97,90	83,22	78,32
Vert					
615258	26 x 45 x 12	1000	97,90	83,22	78,32



PENSEZ-Y

Pour valoriser l'image de votre entreprise et communiquer sur votre marque, pensez à la personnalisation !

Sacs personnalisables - pages 512 à 514



+ PRODUIT

Entièrement étanche !



616807
boucherie

Sac polypropylène non tissé impression métier

Design et étanche !

- En polypropylène (PP) 115 g/m².
- Solide pour le transport de tous types de produits.
- Lamination intérieure/extérieure.
- Poignées souples.
- Soufflets latéraux et de fond.
- Conforme à la loi de transition énergétique.

Code	Impression	Ouverture x hauteur x soufflets (cm)	Sacs / colis	Prix € H.T. le colis		
				1 et +	3 et +	5 et +
616808	Poissonnerie	35 x 37,5 x 17	100	113,40	102,06	96,39
616807	Boucherie	35 x 37,5 x 17	100	113,40	102,06	96,39



616808
poissonnerie

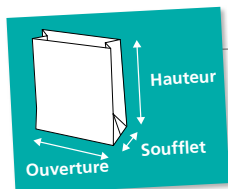

Nos dimensions de sacs sont exprimées par :
Ouverture x Hauteur x Soufflet

+ PRODUIT

Réutilisable et économique !

Sac polypropylène tissé imprimé

Design et écologique !

- En polypropylène (PP) 110 g/m².
- Grande contenance pour le transport de vos produits.
- Poignées souples.
- Soufflets latéraux et de fond.
- Impression "La nature nous inspire. Protégeons-la !".
- Conforme à la loi de transition énergétique.

Code	Ouverture x hauteur x soufflets (cm)	Sacs / colis	Prix € H.T. le colis		
			1 et +	3 et +	5 et +
616170	40 x 40 x 20	100	99,00	84,15	79,20



Progresser, TOUJOURS

Nous travaillons à l'amélioration constante de nos services et sommes engagés dans une démarche responsable en termes d'environnement, de qualité et de sécurité.



Nos catalogues sont imprimés sur papier PEFC™

www.cenpac.fr



+ **PRODUIT**
Grand volume !



Sac polyéthylène à anses souples

Idéal pour la vente à emporter !

- En polyéthylène moyenne densité (PEMD), effet calque, épaisseur 50 µ.
- Trois formats disponibles pour répondre à tous vos besoins.
- Très résistant. Alternative au sac kraft à poignées plates.
- Son soufflet de fond carré permet de le faire tenir debout même à vide.
- Impression "Sac réutilisable - Ne pas jeter dans la nature".
- Conforme à la loi de transition énergétique.

Code	Ouverture x hauteur x soufflet de fond (cm)	Sacs / colis	Prix € H.T. le colis		
			1 et +	3 et +	5 et +
621720	26 x 31 x 14	500	61,43	58,36	55,29
621756	26 x 26 x 20	500	69,84	66,35	62,86
621757	32 x 35 x 17	500	77,75	73,86	69,98

+ PENSEZ-Y

Pour transporter facilement vos produits de vente à emporter, découvrez notre large gamme de boîtes éco-responsables !
Boîtes snacking - pages 441 à 445



+ **PRODUIT**

Écologique : composé à 50% de matières recyclées !

Sac polyéthylène recyclé à poignées souples

Réutilisable et recyclable !

- En polyéthylène moyenne densité (PEMD), épaisseur 60 µ.
- Robuste, il peut être réutilisé sans risque de déchirure.
- Bonne prise en main grâce à ses poignées souples.
- Impression "garde ton sac sauvegarde ta nature".
- Conforme à la loi de transition énergétique.

Code	Ouverture x hauteur x soufflet de fond (cm)	Sacs / colis	Prix € H.T. le colis		
			1 et +	3 et +	5 et +
628056	45 x 45 x 22	200	35,70	33,92	32,13

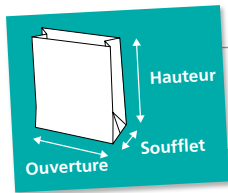

Nos dimensions de sacs sont exprimées par :
Ouverture x Hauteur x Soufflet



exemple de personnalisation



Sac à poignées découpées renforcées

Très résistant et brillant !

- En polyéthylène basse densité (PEBD) 50 µ.
- Pour la protection et le transport de vos produits.
- Conforme à la loi de transition énergétique.

Code	Ouverture x hauteur x soufflet de fond (cm)	Sacs / colis	Prix € H.T. le colis		
			1 et +	3 et +	5 et +
612070	35 x 45 x 5	1000	103,90	98,71	93,51
620632	40 x 50 x 5	500	60,32	57,30	54,29



+ PRODUIT

Se ferme facilement par pression !



Sac à poignées rapportées rigides

Pour une protection et une discrétion assurée des produits transportés !

- En polyéthylène basse densité (PEBD) 70 µ.
- Polyvalent : permet le transport de petites marchandises et d'objets volumineux comme des boîtes à chaussures, des sacs à main...
- Haute protection des produits à la poussière et aux intempéries.
- Conforme à la loi de transition énergétique.

Code	Ouverture x hauteur x soufflets (cm)	Sacs / colis	Prix € H.T. le colis		
			1 et +	3 et +	5 et +
612072	50 x 45 x 14	300	223,70	212,52	201,33



+ PRODUIT

Idéal pour les magasins !



Sac à poignées souples

Confortable à transporter grâce à ses poignées souples !

- En polyéthylène basse densité (PEBD) 60 µ.
- Disponible en grand format pour les produits encombrants.
- Conforme à la loi de transition énergétique.

Code	Ouverture x hauteur x soufflet de fond (cm)	Sacs / colis	Prix € H.T. le colis		
			1 et +	3 et +	5 et +
606287	45 x 45 x 10	250	45,09	42,84	40,58
606288	60 x 55 x 10	250	65,63	62,35	59,07



exemple de personnalisation



Faites plaisir
à vos clients !





EMBALLAGES BOUTIQUE SOMMAIRE

COFFRETS
POUR BOUTEILLES
ET FRISURES



Page
538

ÉTUIS ET SACS
POUR BOUTEILLES



Page
539

POCHETTES CADEAU
ET BOLDUCS



À partir
de la page
540

SACHETS PLASTIQUE,
ÉTIQUETTES ET RAPHIA



Page
542

PAPIERS CADEAU
ET DÉROULEURS



Page
543

PAPIERS DE SOIE
ET FILMS
POLYPROPYLÈNE



À partir
de la page
544



PERSONNALISABLE



www.cenpac.fr

Des produits
SUR-MESURE ET PERSONNALISÉS

Nous vous accompagnons
pour la **réalisation de vos produits**
personnalisés
et vos emballages spécifiques.





612251
2 bouteilles



612256
1 bouteille



612258
3 bouteilles



612257
2 bouteilles



612250
1 bouteille



612255
4 bouteilles

Coffret pour bouteilles

Présentez vos bouteilles avec élégance !

- Carton rectangulaire.
- Montage facile.
- Livré à plat.

Code	Utilisation	Dimensions L x l x h (mm)	Coffrets / colis	Prix € H.T. le colis
Ondulé brun				
612250	1 bouteille	90 x 90 x 340	100	86,84
612251	2 bouteilles	185 x 90 x 340	30	58,76
612254	3 bouteilles	280 x 90 x 340	30	65,42
612255	4 bouteilles	370 x 90 x 340	30	76,44
Bordeaux				
612256	1 bouteille	90 x 90 x 340	100	87,26
612257	2 bouteilles	185 x 90 x 340	30	58,34
612258	3 bouteilles	280 x 90 x 340	30	65,26
612259	4 bouteilles	370 x 90 x 340	30	76,65

FRISURES



PRODUIT

Système de calage et de remplissage très efficace !



Balle de frisure papier sulfurisé

Protégez vos produits !

- À base de papier siliconé recyclé blanc.
- Sans produit chimique.
- Balle de 25 kg.

Code	Couleur	Balles / palette	Prix € H.T. la balle
628824	Blanc	15	66,45

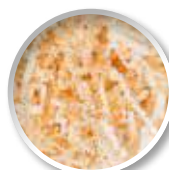

crème



rouge



cognac

Boîte distributrice de frisure papier

Valorisez vos produits grâce à la frisure couleur !

- En papier kraft 80 g.
- Frisure de calage coupée en bandes étroites et en accordéon.
- Antistatique et garantie sans poussière.
- Boîte de 10 kg.

Code	Couleur	Boîtes / palette	Prix € H.T. la boîte
620360	Crème	16	99,96
620361	Rouge	16	99,96
620362	Cognac	16	99,96



611727



611264



611726



611626



611719



611725

Étui pour bouteilles

Élégant et très pratique : belle mise en valeur de vos bouteilles !

- En carton avec soufflets et poignée découpée.
- Montage facile.
- Livré à plat.

Code	Utilisation	Dimensions ext. L x l x h (mm)	Étuis / colis	Prix € H.T. le colis
Ondulé brun				
611719	1 bouteille	100 x 90 x 400	100	82,25
611626	2 bouteilles	180 x 90 x 385	30	28,99
611264	3 bouteilles	270 x 90 x 385	30	39,65
Bordeaux				
611725	1 bouteille	100 x 90 x 400	100	85,39
611726	2 bouteilles	180 x 90 x 385	30	31,55
611727	3 bouteilles	270 x 90 x 385	30	42,59

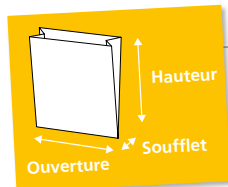

Nos dimensions de pochettes sont exprimées par :
Ouverture x Hauteur x Soufflet

Sac papier pour bouteille

Pour le transport de vos bouteilles !

- En kraft vergé avec poignées torsadées.
- Pratique et solide.

Code	Couleur	Ouverture x hauteur x soufflet (cm)	Grammage (g/m ²)	Sacs / colis	Prix € H.T. le colis		
					1 et +	3 et +	5 et +
607856	Brun	14 x 38 x 8	100	300	89,96	85,46	80,96
606265	Bordeaux	15 x 40 x 8	120	300	93,10	88,45	83,79



Manchon carton

Facile d'utilisation pour les objets cylindriques !

- En carton bi-ondulé extensible : il épouse parfaitement les formes du produit.
- Grammage : 600 g/m².
- Recyclable.

Code	Dimensions l x h (mm)	Manchons / colis	Prix € H.T. le colis
611551	50 x 250	300	89,39
611552	75 x 300	100	38,73
611553	90 x 330	100	44,69



* L'abus d'alcool est dangereux pour la santé. A consommer avec modération.



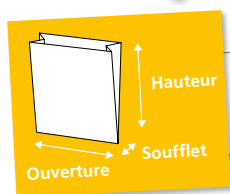

Nos dimensions de pochettes sont exprimées par :
Ouverture x Hauteur x Soufflet

Pochette cadeau kraft acidulé

Donnez de la couleur à vos paquets cadeaux !

- En papier kraft vergé 60 g/m².
- Large choix de couleurs acidulées.

Code	Ouverture x hauteur x soufflet (cm)	Pochettes / colis	Prix € H.T. le colis		
			1 et +	3 et +	5 et +
Orange					
606412	12 x 20 x 4,5	250	14,91	12,67	11,93
606413	16 x 27 x 8	250	25,31	21,51	20,25
606414	24 x 41 x 7,5	250	46,52	39,54	37,22
Vert anis					
606415	12 x 20 x 4,5	250	14,91	12,67	11,93
606416	16 x 27 x 8	250	25,31	21,51	20,25
606417	24 x 41 x 7,5	250	46,52	39,54	37,22
Fuchsia					
606418	12 x 20 x 4,5	250	14,91	12,67	11,93
606419	16 x 27 x 8	250	25,31	21,51	20,25
606420	24 x 41 x 7,5	250	46,52	39,54	37,22
Turquoise					
606421	12 x 20 x 4,5	250	14,91	12,67	11,93
606422	16 x 27 x 8	250	25,31	21,51	20,25
606424	24 x 41 x 7,5	250	46,52	39,54	37,22
Gris souris					
606425	12 x 20 x 4,5	250	14,91	12,67	11,93
606427	24 x 41 x 7,5	250	46,52	39,54	37,22



Bolduc satiné

La décoration indispensable pour vos paquets cadeaux !

- En polypropylène (PP).
- Idéal pour embellir vos paquets et emballages.
- À assortir avec notre large choix d'emballages cadeaux.
- Existe en différents coloris.

Code	Couleur	Dimensions l (mm) x L (m)	Bobines / colis	Prix € H.T. le colis		
				1 et +	3 et +	5 et +
606585	Argent	7 x 500	4	8,45	8,03	7,61
606586	Rose	7 x 500	4	8,45	8,03	7,61
606587	Blanc	7 x 500	4	8,45	8,03	7,61
606588	Bleu	7 x 500	4	8,45	8,03	7,61
606591	Orange	7 x 500	4	8,45	8,03	7,61
606592	Rouge	7 x 500	4	8,45	8,03	7,61
606593	Or	7 x 500	4	8,45	8,03	7,61
606594	Vert pomme	7 x 500	4	8,45	8,03	7,61



Pochette cadeau kraft classique

Prête à l'emploi pour des paquets rapides et soignés !

- En papier kraft vergé rouge 60 g/m².
- S'accorde parfaitement avec notre sélection de papiers cadeaux kraft classiques.

Code	Ouverture x hauteur x soufflet (cm)	Pochettes / colis	Prix € H.T. le colis		
			1 et +	3 et +	5 et +
606435	24 x 41 x 7,5	250	48,98	41,63	39,18



Papier cadeau kraft classique

- En papier kraft vergé 60 g/m².
- Large choix de couleurs classiques, sobres et élégantes.
- S'accorde parfaitement avec notre pochette cadeau kraft classique.

Code	Couleur	Laize (m)	Longueur (m)	Rouleaux / colis	Prix € H.T. le rouleau		
					1 et +	3 et +	5 et +
606449	Rouge	0,7	100	1	34,86	29,63	27,89
606450	Rouge	0,7	250	1	71,14	60,47	56,91
606451	Bleu marine	0,7	100	1	34,86	29,63	27,89
606452	Bleu marine	0,7	250	1	71,14	60,47	56,91
606453	Vert olive	0,7	100	1	34,86	29,63	27,89
606454	Argent	0,7	100	1	34,86	29,63	27,89
606455	Or	0,7	100	1	34,86	29,63	27,89



Bolduc miroir

Une décoration brillante pour vos paquets cadeaux !

- En polypropylène (PP).
- Idéal pour embellir vos paquets et emballages.
- À assortir avec notre large choix d'emballages cadeaux.
- Existe en différents coloris.

Code	Couleur	Dimensions l (mm) x L (m)	Bobines / colis	Prix € H.T. le colis		
				1 et +	3 et +	5 et +
607386	Or	10 x 250	4	22,15	21,04	19,94
607387	Argent	10 x 250	4	22,15	21,04	19,94
606598	Turquoise	10 x 250	4	22,15	21,04	19,94
607388	Rose fuchsia	10 x 250	4	22,15	21,04	19,94
607390	Rouge	10 x 250	4	22,15	21,04	19,94
606602	Vert anis	10 x 250	4	22,15	21,04	19,94





Sachet polypropylène neutre avec fond carton

Emballer joliment tous types de produits !

- En polypropylène (PP), épaisseur : 35 µ.
- Mise en valeur des produits.
- Le sachet tient seul une fois rempli grâce au fond carton.
- À fermer simplement avec du bolduc, raphia ou lien polypropylène (PP).

Code	Ouverture x hauteur utile (cm)	Fond carton l x l (cm)	Sachets / colis	Prix € H.T. le colis		
				1 et +	3 et +	5 et +
581940	10 x 22	3,5 x 5,5	100	12,62	10,73	10,10
581943	12 x 27,5	4,4 x 6,8	100	13,70	11,65	10,96
581941	14 x 30,5	5 x 8	100	16,15	13,73	12,92



Sachet plat pellicule cellulosique

Excellente transparence pour présenter vos confiseries, chocolats ou fruits secs !

- Sachet perméable pour laisser respirer le produit.
- Qualité cellophane 350 P, 35 g/m², épaisseur 24 µ.
- Paquet de 100 sachets.

Code	Ouverture x hauteur utile (cm)	Qualité	Sachets / colis	Prix € H.T. le colis		
				1 et +	3 et +	5 et +
612064	8 x 16	350 P	2000	109,18	92,80	87,34
612065	9,5 x 18	350 P	2000	129,60	110,16	103,68
612066	11 x 22	350 P	2000	147,16	125,09	117,73
612067	14 x 25	350 P	1000	96,50	82,03	77,20



PERSONNALISABLE

606471

606474

Étiquette adhésive

Incontournable pour embellir vos cadeaux !

- Impression : Plaisir d'offrir.

Code	Couleur	Dimensions L x l (mm)	Étiquettes / boîte	Prix € H.T. la boîte		
				1 et +	3 et +	5 et +
606471	Fuchsia	40 x 20	500	10,10	8,59	8,08
606474	Or	25 x 25	500	10,10	8,59	8,08



Raphia naturel

Authentique !

- Tresse fabriquée à partir de fibres végétales.
- Idéal pour nouer ou emballer vos créations et leur apporter un charme supplémentaire.

Code	Poids (kg)	Tresses / colis	Prix € H.T. la tresse
589460	1	10	9,70

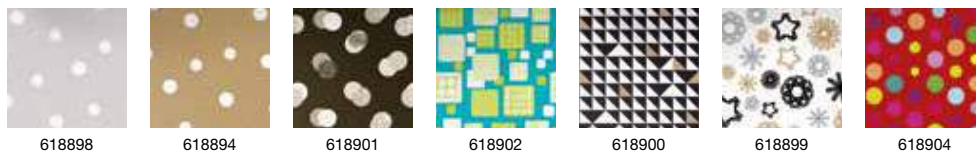

Papier cadeau

Pour des paquets festifs !

- Impressions pour toutes les occasions.
- Qualité 60 g/m².

Code	Laize (m)	Longueur (m)	Poids (kg)	Prix € H.T. le rouleau		
				1 et +	3 et +	5 et +
618898	0,69	50	11	33,10	28,14	26,48
618894	0,69	50	11	33,10	28,14	26,48
618901	0,69	50	9,58	33,10	28,14	26,48
618902	0,69	50	9,58	33,10	28,14	26,48
618900	0,69	50	9,58	33,10	28,14	26,48
618899	0,69	50	9,58	33,10	28,14	26,48
618904	0,69	50	9,58	33,10	28,14	26,48



Film métallisé réversible

Pour la décoration de votre boutique ou l'emballage de cadeaux !

- En polypropylène (PP) 30 µ.
- 5 coloris disponibles.

Code	Couleur	Laize (m)	Longueur (m)	Poids (kg)	Rouleaux / colis	Prix € H.T. le rouleau		
						1 et +	3 et +	5 et +
606457	Or/argent	0,70	50	7,3	1	20,50	17,43	16,40
606458	Rouge/argent	0,70	50	7,3	1	20,50	17,43	16,40
606459	Bleu/argent	0,70	50	7,3	1	20,50	17,43	16,40
606461	Fuchsia/argent	0,70	50	7,3	1	20,50	17,43	16,40
615363	Rouge/or	0,70	50	7,3	1	25,33	21,53	20,26



Dérouleur de papier cadeau

Esthétique et solide !

- Idéal pour optimiser son poste d'emballage.
- Configurations disponibles : simple à 1 rouleau ou multifonction à 2 rouleaux superposables.
- Esthétique : structure en métal noir et argent mat.
- Sécurité : chargement des bobines par l'arrière.
- Les barres de couteau permettent d'ôter facilement la longueur de feuille souhaitée.

Code	Désignation	Largeur de coupe (mm)	Diamètre max. rouleau (mm)	Poids max. rouleau (kg)	Dimensions L x p x h (mm)	Poids (kg)	Prix € H.T. le dérouleur
600285	Comptoir	750	155	30	825 x 300 x 202	3	151,00
600286	Mural	750	155	30	825 x 299 x 195	3	156,00
600287	De table	750	155	30	855 x 300 x 360	4	237,00





624539
Vanille



624536
Vert granny



624538
Chocolat



624537
Noir



624541
Orange



624532
Extra blanc



624543
Rose pâle



624542
Rouge scarlet



624534
Fuchsia



624535
Violet



PERSONNALISABLE



Papier de soie blanc et couleur

Pour l'emballage de tous produits fragiles !

- Teinté dans la masse.
- Ne déteint pas.
- En format 18 g/m².
- Dimensions formats : 50 x 75 cm.

Code	Couleur	Feuilles / paquet	Prix € H.T. le paquet		
			1 et +	3 et +	5 et +
624539	Vanille	480	29,70	28,22	26,73
624536	Vert granny	480	29,70	28,22	26,73
624538	Chocolat	480	29,70	28,22	26,73
624537	Noir	480	29,70	28,22	26,73
624541	Orange	480	29,70	28,22	26,73
624532	Extra blanc	480	29,70	28,22	26,73
624543	Rose pâle	480	29,70	28,22	26,73
624542	Rouge scarlet	480	29,70	28,22	26,73
624534	Fuchsia	480	29,70	28,22	26,73
624535	Violet	480	29,70	28,22	26,73



Papier de soie assortiment 10 coloris

- Lot comprenant 48 feuilles de chaque couleur : vert granny, taupe, chocolat, rouge écarlate, orange, rose pâle, fuchsia, lavande, jaune clair, blanc.
- En format 18 g/m².
- Dimensions formats : 50 x 75 cm.

Code	Poids (kg)	Feuilles / paquet	Prix € H.T. le paquet
577120	3,2	10 x 48	29,57





Film transparent neutre

Idéal pour vos bouquets de fleurs, coffrets cadeaux et présentations diverses !

- En polypropylène (PP).
- Utilisable sur dérouleur.

En rouleau

Code	Dimensions l (cm) x L (m)	Épaisseur (μ)	Rouleaux / colis	Prix € H.T. le colis		
				1 et +	3 et +	5 et +
606301	60 x 120	35	4	61,36	58,29	55,22
612138	80 x 120	35	4	77,48	73,61	69,73
606303	80 x 120	40	4	88,30	83,89	79,47
606304	100 x 120	35	4	110,24	104,73	99,22



En format

Code	Dimensions L x l (cm)	Épaisseur (μ)	Formats / paquet	Prix € H.T. le paquet		
				1 et +	3 et +	5 et +
0852003	120 x 80	40	250	60,51	57,48	54,46



Film transparent fantaisie

Valorisez vos coffrets et paquets cadeaux !

- En polypropylène (PP).
- Épaisseur : 35 μ.
- 7 motifs disponibles.

Code	Impression	Laize (m)	Longueur (m)	Prix € H.T. le rouleau		
				1 et +	3 et +	5 et +
615360	Vin	0,8	120	29,95	28,45	26,96
615355	Primeur	0,8	120	29,95	28,45	26,96
606469	Étoile	0,8	120	29,95	28,45	26,96
606468	Raphia	0,8	120	29,95	28,45	26,96
606466	Pois	0,8	120	29,95	28,45	26,96
606464	Citron	1	120	34,50	32,78	31,05
606465	Océan	1	120	34,50	32,78	31,05

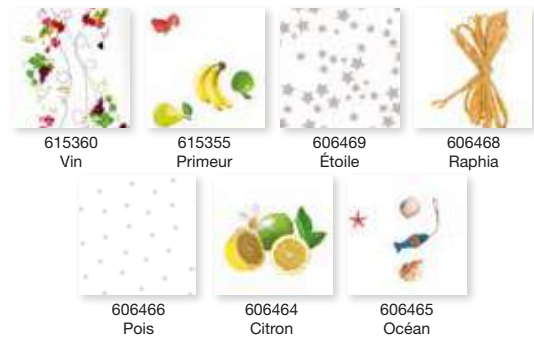

PENSEZ-Y

Pour embellir vos présentations, pensez aux bolducs !
Existe en satiné ou effet miroir.

Bolducs - pages 540 et 541



NOS EXPERTS PROCHES DE VOUS

5 AGENCES
EN FRANCE
POUR VOUS
ACCOMPAGNER



170 EXPERTS
COMMERCIAUX

À vos côtés

La **proximité de nos équipes** est une force. Elle vous assure un accompagnement personnalisé et une **excellente réactivité sur le terrain**.

Nos **170 Experts** commerciaux sont répartis sur l'ensemble du territoire national, pour vous apporter conseils et expertises techniques.

Ensemble, construisons vos projets !

2 EXPERTS
DÉDIÉS

Disponibles pour vous au quotidien

Pour vous accompagner efficacement et **répondre à vos besoins**, nos équipes travaillent en binôme :

- **1 Expert commercial terrain** qui se déplace dans votre entreprise et vous apporte ses conseils sur-mesure en solutions d'emballage.



SATISFACTION CLIENTS

Votre satisfaction est un indicateur clé pour nous. Elle est constamment à l'esprit de nos équipes qui s'impliquent chaque jour pour vous satisfaire.

Votre satisfaction est notre priorité.

Le taux de satisfaction de nos clients est de 99%*

Votre avis est important et nous aide à nous améliorer. N'hésitez pas à nous le donner, à nous faire part de vos retours d'expérience au travers de nos différents questionnaires de satisfaction et de **EKOMI** sur cenpac.fr



eKomi
The Feedback Company

* Résultat de l'enquête de satisfaction clients menée par INIT en décembre 2019.

CENPAC.FR

Une assistance en ligne

Nos équipes de relation clients répondent à vos questions et vous aident dans vos choix sur notre tchat en ligne.



Vos commandes simples et rapides

Vous commandez **7j/7 et 24h/24** sur notre **site cenpac.fr**

Toute notre offre est disponible sur [cenpac.fr](https://www.instagram.com/cenpac.fr)

- **1 Expert à votre écoute** par téléphone qui suit vos projets et commandes au quotidien. Il agit de façon parfaitement coordonnée avec l'**Expert commercial terrain** en charge de vos projets.

Il est joignable du **lundi au vendredi de 8h à 18h** au **0 825 014 015** (0,12 €/ht/min).

CONSTRUISONS ENSEMBLE LA CHAÎNE D'EMBALLAGE OPTIMALE POUR VOTRE ENTREPRISE !



NOTRE EXPERTISE

Vous accompagner dans vos choix et **sélectionner ensemble les produits et les systèmes d'emballage** les plus performants.



QUALITÉ DE SERVICE OPTIMALE

Nos activités commerciales, logistiques, stockage, préparation de commandes, achats, approvisionnements et marketing sont **certifiées ISO 9001 depuis 2005**. **Notre engagement environnemental est certifié ISO 14001 depuis mai 2019**.

Nos équipes travaillent à **l'amélioration continue de nos process** dans le respect de ces certifications pour votre satisfaction !



EXPERTISE ET CONSEILS

Comprendre vos besoins pour vous apporter les solutions les mieux adaptées et améliorer votre efficacité !



NOS PRODUITS

Nous vous proposons et vous assurons la disponibilité de plus de **5500 références** en stock.

Nous innovons en permanence pour vous apporter de **nouvelles solutions toujours plus performantes et éco-résponsables.**

EMBALLER



EXPÉDIER



PROTÉGER



STOCKER



FILMER



PERSONNALISER



L'EXPÉRIENCE CLIENT,

C'est vous qui en parlez le mieux !

“

Pour me lancer dans la **vente en ligne** de bijoux fantaisie, je ne savais pas trop **quoi choisir pour protéger** mes créations. Il existe tellement de matières et de modèles qu'on finit parfois par s'y perdre. **Les conseils de Cenpac étaient les bienvenus.** J'ai finalement opté pour le sachet bulle à fermeture adhésive, 100% recyclé et la pochette matelassée papier. Je me suis également équipée de papier de soie et boîtes d'expédition pour les colis plus volumineux.

Mélina J, créatrice de bijoux



”

“

Spécialisé dans la logistique de produits textiles à forte valeur ajoutée, j'ai récemment revu mes techniques d'emballage. Suite à des vols survenus au cours de livraisons clients, je me suis rendu compte que **l'adhésif utilisé pour nos expéditions n'était pas adapté** (adhésif simple, facile à décoller et recoller discrètement). C'est pourquoi, nous sommes passés à l'adhésif kraft gommé armé. À peine posé, il fait corps avec le carton. Pour ouvrir, il faut le déchirer ! Autre avantage, il rigidifie nos colis ce qui les rend moins fragiles aux manipulations. **Depuis ce jour, toutes les réclamations ont disparu et cela ne nous coûte pas plus cher. Merci Cenpac !**

Frédéric H, manager logistique

”

“

Responsable d'un **food-truck**, je me déplace de ville en ville sur la région pour proposer mes sandwiches, hot-dogs, burgers, frites, crêpes et glaces. Pour anticiper **la nouvelle loi interdisant l'usage du plastique**, je cherchais à m'équiper de solutions alternatives pour mes emballages. **Sur le site cenpac.fr j'ai trouvé mon bonheur :** une gamme de **produits écologiques** pour la vente à emporter. J'ai passé facilement ma commande sur le site et reçu rapidement mes produits.

Patrick C, auto-entrepreneur



”



NOTRE PRIORITÉ !

“

Pour la protection et l'expédition de nos produits cosmétiques, notre commercial Cenpac nous a conseillé le système de calage PAPERplus® Papillon et son papier kraft valorisant. Directement intégrée au poste d'emballage, la machine prend peu de place, **c'est très pratique !** Les postes d'emballage sont **optimisés**, tout est à portée de mains des opérateurs ce qui permet un **gain de temps** à la préparation des commandes. **Nos clients sont ravis et nous aussi !**

Léa J et Thierry T, chefs de produits

”



“

Directeur des opérations pour une société de lubrifiants et graisses industrielles, nous envoyons près de **70 palettes par jour**. Nous souhaitons gagner du temps dans la préparation des commandes et réduire les coûts de palettes. **Un Expert commercial Cenpac est venu faire un audit de nos besoins et nous a proposé une solution complète** de banderolage machine et consommable les mieux adaptés à notre activité, nous permettant de **réduire notre consommation de film de 50%**. Une économie non négligeable et une **bonne action pour l'environnement. Nous sommes très satisfaits !**

Hervé K, directeur des opérations

”



“

Gérant d'un réseau de **restaurants franchisés**, nous proposons des plats disponibles à la **vente à emporter**. Je souhaitais véhiculer une image forte et transporter la marque bien au-delà de mes restaurants, jusque chez le client. Pour **communiquer** sur l'originalité de notre concept et nos valeurs, **notre commercial Cenpac nous a présenté les solutions de personnalisation d'emballages**. Boîtes, sets, serviettes... Tout y est passé ! **Aujourd'hui, nous sommes reconnaissables dans toute la France !**

William M, Gérant

”



POUR VOUS, NOS SOLUTIONS E-BUSINESS

Digitalisez et simplifiez
vos commandes !

Un service que nous proposons
GRATUITEMENT à nos clients !



**ENSEMBLE,
DÉTERMINONS LA SOLUTION
QUI VOUS CONVIENT.**

E-PROCUREMENT

Véritable **outil, gratuit et sans installation**, qui vous apporte gain de temps, optimisation des achats, maîtrise et suivi des coûts.

Définissez les règles pour organiser vos achats en interne.

CATALOGUE HÉBERGÉ

Retrouvez le **catalogue CENPAC dans votre système d'informations** selon vos standards intégrant la liste des **produits** que vous avez **référéncés** avec vos **tarifs préférentiels**.

PUNCH OUT

Profitez de toutes les fonctionnalités de notre site internet, sur votre **propre système d'achats**. Vous disposez d'un catalogue personnalisé **mis à jour en temps réel** grâce à une connexion dynamique.

CARTE D'ACHATS

Vous et vos collaborateurs, **réglez vos commandes simplement** avec votre carte d'achats.

EDI

Nous pouvons mettre en place un EDI* **pour optimiser et accélérer** la transmission de vos commandes.

*Échange de Données Informatiques

ACCORDS CADRES

Anticiper pour répondre à vos besoins



Pour répondre aux besoins spécifiques de nos clients Grands Comptes ou Accords Cadres Nationaux, **une équipe dédiée vous accompagne.**

UN VÉRITABLE PARTENARIAT !

OPTIMISATION DES ACHATS

Rationalisez vos commandes grâce à un référencement défini ensemble, ajusté à vos besoins.

Une négociation nationale à prix préférentiels, qui s'applique ensuite à l'ensemble de vos sites.

RELATION UNIQUE

Notre Expert dédié Accords Cadres Nationaux est votre **interlocuteur privilégié.**

Il suit personnellement l'évolution de votre compte et son déploiement national.

LOGISTIQUE SUR-MESURE

Ensemble, nous définissons les cadences d'approvisionnement pour chacun de vos sites, selon vos souhaits.

Vous limitez ainsi vos stocks et optimisez vos flux logistiques.

EMBALLAGES SUR-MESURE

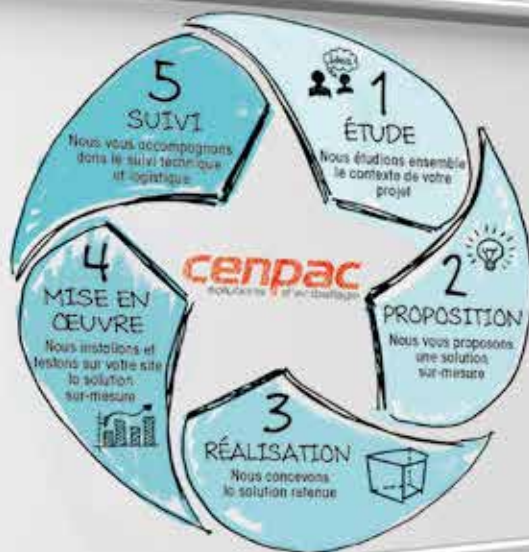

SERVICE DÉDIÉ POUR VOS FABRICATIONS SPÉCIALES

Toute l'équipe d'acheteurs est à **vos** dispositions pour **étudier votre besoin** et réaliser vos emballages spécifiques.

UNE FORME, UNE DIMENSION PARTICULIÈRE ?

Nous fabriquons votre emballage !

Nos **équipes** étudient votre projet et vous apportent les solutions les plus **adaptées** et innovantes dans les **meilleurs délais**.

PERSONNALISATION

VALORISEZ
VOTRE IDENTITÉ



Retrouvez
tous nos produits
personnalisables
dans ce catalogue
grâce à ce logo



PERSONNALISABLE

GAMME COMPLÈTE DE PRODUITS PERSONNALISABLES

Quel que soit votre secteur d'activité, nous vous accompagnons dans la **personnalisation de vos produits d'emballage** : adhésif, caisse, emballage alimentaire, sac, sachet, film...

COMMUNIQUEZ SUR VOS EMBALLAGES

Valorisez votre marque et l'image de votre entreprise.

Simple et efficace, pensez-y. Demandez-nous !

SERVICE TECHNIQUE

Assurer la performance de vos machines



5 000 pièces
détachées en stock

13 Experts
techniques intégrés
et certifiés répartis
sur toute la France

SÉCURITÉ

Réduire les Troubles Musculo-Squelettiques

Nous agissons pour la **sécurité au travail** en vous conseillant sur les **bonnes pratiques** et les **bons gestes au quotidien** pour réduire les **Troubles Musculo-Squelettiques (TMS)**. Consultez-nous.



UN SERVICE TECHNIQUE INTÉGRÉ

Une **équipe opérationnelle** à votre écoute partout en France pour vous faire **gagner en efficacité** et en **productivité**.

Mobiles, réactifs et formés aux dernières technologies, **nos Experts techniques** interviennent pour toutes les opérations concernant vos machines : de la livraison, à l'installation, en passant par la maintenance et la réparation.

PIÈCES DÉTACHÉES

Assurer votre productivité !

Avec plus de **5 000 pièces détachées** d'origine constructeur et une équipe de techniciens en région, nous mettons tout en œuvre pour **vous dépanner rapidement** afin de maintenir vos cadences de production.

MAINTENANCE

Nous vous proposons un service de maintenance et d'entretien pour **garantir la longévité de votre équipement**.

Plusieurs formules sont disponibles **en fonction de vos besoins spécifiques**.

Consultez-les en pages 228 et 229 ou **contactez-nous !**

@ service.technique@cenpac.fr

☎ **0 825 014 015**

(0,12 €ht/min)



**Livraison rapide
et gratuite****

**52 000 m²
d'espace de stockage**

**5 500 références
disponibles immédiatement**

cenpac
solutions d'emballage

* Livraison 24/48 h en Île de France pour toute commande passée avant 16 h.

Livraison 48/72 h en région pour toute commande passée avant 12 h.

** Pour toute commande supérieure à 250€ ht pour tous nos produits catalogue.

Forfait de 17,90€ht de participation pour toutes commandes inférieures à 250€ ht.

PUISSANCE LOGISTIQUE

Avec **CENPAC**, c'est possible !

150
collaborateurs
logistique

ENGAGEMENT AU QUOTIDIEN

Nos équipes s'engagent chaque jour pour vous garantir la disponibilité des produits, préparer vos commandes et assurer vos livraisons dans les meilleurs délais.

Nos process sont **certifiés ISO 9001** et respectés pour vous apporter un **service de qualité**.



STOCK DISPONIBLE

Nous vous proposons plus de **5 500 références disponibles en stock** pour vos commandes.

Vous pouvez compter sur nous !

Commandez avant 16 h en Île-de-France et 12 h en région, **vosre commande part dans la journée !**

Nous stockons pour vous et vous livrons selon vos besoins.

LIVRAISON SUR-MESURE

Livraison centralisée, multisites, commande urgente ou cadensée, c'est vous qui choisissez. Nous nous adaptons à votre entreprise, à ses besoins et capacités.

Nous mettons tout en œuvre pour **respecter vos choix et assurer avec vous le suivi** de ce déploiement et son efficacité.

5 500 références disponibles en stock !

POLITIQUE QUALITÉ

Depuis 2005, nous sommes engagés dans une **démarche de progrès**, confirmée par **les certifications qualité ISO 9001 et 14001 délivrées par l'AFAQ**. L'engagement d'un haut niveau d'excellence de nos prestations.



- **L'écoute permanente de nos clients** pour bien comprendre leurs attentes et besoins et nous assurer de leur entière satisfaction.
- **La surveillance continue de nos processus** pour nous assurer de leur maîtrise et de leur efficacité à atteindre les objectifs visés.
- **Le déploiement de notre stratégie "multicanal"** pour faciliter les contacts avec nos clients et faire connaître nos offres et services.
- **Le respect de la législation en vigueur et la conformité réglementaire** des produits que nous distribuons.
- **L'innovation permanente** pour adapter nos produits et services aux besoins du marché.
- **L'engagement dans une politique de partenariat réel** avec nos clients et nos fournisseurs.
- **L'optimisation de notre organisation**, par le développement des compétences de nos collaborateurs, de nos moyens techniques, la recherche systématique des synergies et la mesure de nos performances.

LES 5 VALEURS CENPAC

Satisfaction client au cœur de nos préoccupations

Écouter et réagir

Vivre un projet commun

Partager nos expériences

Encourager la curiosité et l'émergence d'idées nouvelles



POLITIQUE ENVIRONNEMENTALE

"L'avenir n'est pas ce qui va arriver mais ce que nous allons faire."

Henri Bergson

Participer à la **préservation**, à l'**amélioration** et à la valorisation de notre environnement constitue, plus que jamais, **l'un des enjeux majeurs du développement durable**. Nous nous devons d'intégrer les enjeux environnementaux à nos décisions quotidiennes pour donner du sens à nos actions. **CENPAC** renforce son engagement environnemental afin de réduire les impacts environnementaux de ses activités en menant des plans d'actions pour :



Augmenter sa gamme de produits éco-responsables.



Travailler avec des **producteurs respectueux de la réglementation en vigueur** en matière d'environnement et qui s'incrivent dans une volonté d'amélioration de leur démarche environnementale.



Proposer et promouvoir des produits éco-responsables auprès de ses clients et des solutions d'emballage optimisées pour limiter les déchets et les volumes transportés.



Limiter les impacts environnementaux de ses catalogues papiers.



Réduire l'impact environnemental de ses livraisons en optimisant ses plans de transport et ses approvisionnements et en achetant majoritairement des produits fabriqués en Europe.



Sensibiliser et former ses collaborateurs aux enjeux du développement durable et aux effets environnementaux de leurs activités.



Réduire ses déchets, en favorisant leur tri et leur recyclage.



Optimiser la maîtrise de ses consommations énergétiques.

La direction de **CENPAC** s'engage dans une **démarche d'amélioration continue** de son système de management environnemental, visant à répondre à la conformité réglementaire en vigueur en matière d'environnement et aux attentes des parties intéressées.

Cet engagement est reconnu par la **certification ISO 14001** de nos sites de Roissy et Châtres Val Bréon obtenue en 2019.

Brice KAPELUSZ
Directeur Général

LOI ANTI-GASPILLAGE

Depuis l'entrée en vigueur de la **LTE** (Loi de Transition Énergétique), **de nouvelles réglementations** ont vu le jour :

- loi EGALIM janvier 2020
- loi Anti-gaspillage janvier 2021



Ces lois ont pour but de **réduire les déchets liés aux emballages** et d'interdire progressivement l'utilisation des plastiques à usage unique afin de **favoriser l'usage de matériaux éco-responsables**.

Depuis le **1^{er} janvier 2021**, certains **produits d'emballage** alimentaire en plastique, **sont interdits** : pailles, gobelets, verres, assiettes y compris celles comportant un film plastique, couverts, couvercles pour gobelets, agitateurs, coques PSE...

CENPAC vous propose de nouvelles solutions d'emballages éco-responsables

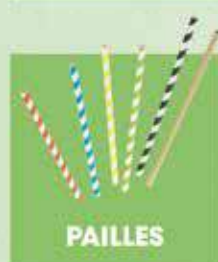

Qu'est-ce qu'un produit éco-responsable ?

- C'est un produit mono-matière composé de matières biosourcées ou renouvelables.
- Il peut être recyclé et/ou recyclable ou encore réutilisable.
- Son utilisation de matières premières est réduite.

Suite au décret N°2016 1170 du 30 août 2016 visant à limiter la vente des gobelets, verres et assiettes plastique, nous vous informons que la commercialisation de ces produits doit obligatoirement servir à l'emballage de marchandises sur le point de vente. La directive 94/62/CE du Parlement Européen relative aux emballages et aux déchets d'emballages du 20 décembre 1994 et modifiée le 4 juillet 2018 précise la définition d'un emballage et l'article 18 prévoit un principe de liberté de mise sur le marché des emballages conformes à cette directive. Sous réserve des dispositions légales applicables.

NOTRE ENGAGEMENT RSE AVEC NEWCY

Faire de nos pauses café, une contribution à la protection de l'environnement.

www.newcy.fr



- 100% réutilisable
- 12 ans de durée de vie
- 100% recyclable
- Certifié contact alimentaire
- Zéro déchet
- 7cl d'eau pour laver 1 gobelet
- Norme HACCP*
- 0% Bisphénol A
- 0% Phtalate



CONSTAT ET DÉMARCHE

En France, **4,7 milliards de gobelets en plastique** sont utilisés chaque année et **seulement 1% de ces gobelets sont recyclés**. Aujourd'hui **l'interdiction des gobelets plastique à usage unique** nécessite un changement de comportement.

Dans le cadre de **notre démarche RSE** (Responsabilité Sociétale des Entreprises), nous avons pris l'initiative de proposer à nos salariés et visiteurs **une pause-café plus respectueuse de l'environnement**.

Pour cela, nous avons mis en place une collaboration avec la **start-up NEWCY** afin de mettre à disposition de chacun des gobelets réutilisables dans l'ensemble des distributeurs de l'entreprise. Avec cette action, **nous diminuons nos déchets, limitons notre impact carbone et favorisons la création d'emplois locaux au sein des ESAT** (Établissements et Services d'Aide par le Travail).

L'équipe Cenpac

EN PRATIQUE

Les gobelets NEWCY s'insèrent dans **nos distributeurs automatiques de boissons et nos fontaines à eau**. Nos collaborateurs gardent leur gobelet toute la journée. Puis ils les déposent dans des **collecteurs** prévus à cet effet, pour être lavés au sein **d'entreprises adaptées** et **pour ensuite être replacés dans nos distributeurs et fontaines à eau**.

* Hazard Analysis Critical Control Point

EN 2021, CENPAC PLANTE 7 000 ARBRES

De l'éco-responsabilité à la reforestation !

CENPAC S'ENGAGE ET AGIT !

Depuis plusieurs années, nous accordons une attention toute particulière à **notre empreinte environnementale**. Nous avons très largement enrichi nos gammes de produits avec **des solutions éco-responsables** répondant également aux attentes de nos clients. Nous intégrons les **enjeux environnementaux** dans nos décisions quotidiennes au travers de **démarche RSE** (Responsabilité Sociétale des Entreprises) et **environnementale - certifiée 14001**.

POUR ALLER PLUS LOIN...

Nous avons décidé d'agir pour réduire notre **impact environnemental**. Pour cela, nous nous sommes associés à **MyTree**** et contribuons à la **restauration de forêts domaniales gérées par l'ONF***** (Office National des Forêts). Ces projets de reforestation visent à **renforcer la biodiversité au niveau local** et à réhabiliter des puits de carbone à l'échelle nationale.

Au travers de cet engagement, nous allons planter 7 000 arbres correspondant à l'équivalent de nos consommations d'énergie fossile et de papier durant 1 an.

Participez à cette action !

Nous vous offrons la possibilité de planter 1 arbre dans l'une des 3 forêts retenues et de contribuer, vous aussi, à cette opération de reforestation.

Pour planter votre arbre :

- 1 Demandez-nous votre code « Mon arbre »*
- 2 Connectez-vous sur **cenpac.fr** et cliquez sur l'opération MyTree (*Mon arbre*)
- 3 Puis laissez-vous guider pour planter votre arbre !

MyTree**, en collaboration avec l'**ONF***** se charge de planter sur le terrain les arbres lors de la saison de plantations.

Un projet collaboratif où ensemble nous contribuons à la **régénération de nos forêts** et à la **préservation de notre environnement !** Employeur engagé, **Cenpac** développe ses actions environnementales en faveur de la planète.

Cette action est également déployée en interne auprès de tous nos collaborateurs Cenpac.

* Dans la limite de 7 000 arbres en 2021. ** MyTree, est une entreprise à vocation sociale qui œuvre pour la réhabilitation des milieux naturels dégradés au travers d'actions de plantation d'arbres en France (my-tree.com). *** Office National des Forêts.



myTree

Plantons pour la planète

Plantations en forêts domaniales sur des projets pilotés et montés par les équipes de l'ONF.***

Les 3 projets de reforestation auxquels nous participons :



FORÊT DOMANIALE DE MONTMORENCY

Plantons pour sauver une forêt atteinte par la maladie de l'encre.

CONTRIBUTION

- Repeupler une forêt après une maladie.
- Favoriser la résistance au changement climatique.
- Pérenniser une forêt très appréciée.



FORÊT DOMANIALE DE SECONDIGNY

Plantons pour adapter la forêt à son environnement de demain.

CONTRIBUTION

- Valoriser la surface forestière.
- Favoriser l'absorption du carbone.
- Créer un nouvel écosystème résilient au changement climatique.



FORÊT DOMANIALE DE LYONS

Plantons pour restaurer une forêt domaniale dégradée par plusieurs tempêtes

CONTRIBUTION

- Restaurer une forêt suite à de nombreuses tempêtes.
- Préserver la biodiversité.
- Adapter la forêt aux changements climatiques.

**TOUJOURS PLUS
PROCHE DE VOUS**

0 825 014 015
0,12€ht/min

0 825 014 035
0,12€ht/min

commande@cenpac.fr

cenpac.fr

A

Absorbants (chiffons) 374-375

Accessoires de palettisation

Dérouleurs acier	34
Dérouleurs ergonomiques	30;34
Dérouleurs plastique	34
Embouts de déroulage	34
Rubans de cerclage	56
Rubans étirables	56

Accessoires pour soudeuses 269;271

Accumulateurs de froid 90;500

Adhésifs

Armés	142
Bandes gommées	16;141
De marquage au sol	146;361
De masquage	143
De sécurité	136
Dévidoirs	135;139;142
Distance de sécurité	146;361
Double face	147;362
Kraft	16;137;141
Machines papier	141
Machines polypropylène (PP)	144-145;260
Machines Scotch®	144
Personnalisés	126-127
Polyester (PET)	135
Polypropylène (PP)	130-133;135-136;144-145;260
Polypropylène (PP) grande longueur	135
Polypropylène (PP) Scotch®	130;132;144
Polypropylène (PP) silencieux	132-136
Polypropylène (PP) spécial froid	131;133;144-145
Pré-imprimés	136

PVC	134;526	Plateaux	466
PVC couleur	134;526	Plats	461
PVC petites largeurs	134;526	Ramequins	460
Rubans de balisage	146;361	Rouleaux	490
Scelleuses	138;526	Ancrages au sol 365	
Spécial bâtiment	147	Angles de protection	
Spécial froid	131;133;144-145	Carton	18;58;191
Toile plastifiée	147	Mousse	20;188
Agitateurs 509		Plastique	58;164
Agrafes et agrafeuses 165		Anticorrosion (voir VCI)	
AIRmove® 177;239		Antistatique (sachets, films) 115;184;217	
AIRplus® GTI 178;240		Archives (boîtes, rayonnages) 94;318	
AIRplus® Mini 179;241		Ardoises 467	
Aluminium		Armoires 343	
Barquettes	461	Assiettes	
Coquilles Saint-Jacques	460	Avec couvercle	431;445;504
Couvercles	461	Carton	431;505
Godets	460	Pulpe de canne à sucre	431;445;504-505
Moules	460	Attache-étiquettes 122	



**RESPECTUEUX DE
L'ENVIRONNEMENT**

CENPAC RENFORCE SON ENGAGEMENT ENVIRONNEMENTAL

Retrouvez notre sélection de produits écologiques :

 p.420 Sacs	 p.424 Moules et barquettes	 p.426 Snacking	 p.428 Plateaux, pots et boîtes
 p.430 Saladiers et barquettes	 p.431 Assiettes	 p.432 Couverts et serviettes	 p.433 Gobelets et pailles

Retrouvez nos produits écologiques indiqués dans l'index en vert : **Écologiques**

B

Bacs à bec

Alvéolaires	299
Carton	19;298
Plastique	300-301
Séparateurs	301

Bâches de protection et sandows 52

Bacs plastique

Avec couvercle intégré	312-313
Gerbables	304-313
Navette	312-313
Norme Europe	304-307
Pliables	308
Séparateurs	303;305
Tiroir	303

Balances

Compacts multifonctions	346
De précision	346
Industrielles	347
Peseuses et compteuses	346
Plateformes multifonctions	346

Banderoleuses

À plateau tournant	38;246-249
À bras tournant	38;242-245
Options	243-244;246
Robots	250-252

Bandes gommées 16;141

Barquettes alimentaires

Absorbantes	493;495
Carton	425;430;445;452;459.493
Écologiques	425;430;445;452;459.493
Gros volumes	494
Plastique	440;455;459;493-495
Pulpe de canne à sucre	430;452
Repas chaud	425;442;456
Scellables	425;459
Sèches	494
Utilisation chaude	425;430;440;445;452-453;459;493
Utilisation froide	425;430;440;445;452-453;459

Barquettes cuisson 425;442;456

Barrières

Acier	365;367
Carton	401
De protection	365-367;401
De sécurité	366-367
De travaux	366
Plastique	366;401

Blouses 398

Bobines pour mise sous bande 138

Boîtes alimentaires

À œufs	496
Bouchées à la reine	471
Carton	427-429;444;466;470-471
Choux ou religieuses	471
Écologiques	427-429;442-445;452;466;470-471
Fromage	496
Fruits de mer	464
Hamburger	427;441;443
Isothermes	91;500
Pâtisseries	470-472
Personnalisées	437;451
Pizza	426;439
Poulet	463;486
Pulpe de canne à sucre	427-428;442-443;445;452
Salade	446;453-454
Sandwichs	426;438
Snacking	427-429;441-443
Boîtes-archives 94	
Boîtes d'expédition	
Aller/retour	100
Avec fermeture adhésive	100
Extra-plates	102
Mousse	103
Personnalisées	98

Standard	15;101
Boîtes distributrices	
Aluminium	490
Films bulles	114;182;216
Films étirables	491
Mousses de protection	186
Boîtes isothermes 91;500	
Boîtes pâtisseries	
Carton	470-471
Personnalisées	451
Plastique	472
Boîtes postales	
Extra-plates	102
Mousse	103
Personnalisées	98
Standard	15;101
Boîtes traiteur 446;454;456-457	
Bolducs 540-541	
Bols plastique 455	
Bottes de sécurité 407	
Bouchons d'oreilles 399	
Boucles de cerclage	
Acier	156

WWW.CENPAC.FR

RESTEZ CONNECTÉ À CENPAC

24H/24 ET 7J/7 !



Une navigation intuitive



Des informations produits détaillées



GUIDE CONSEIL

Des guides d'achats



Une recherche facilitée



Un compte utilisateur performant et un outil e-procurement optimisé





Métal	157
Plastique	154
Bracelets élastiques	149
Brochettes	469;506
Bulles (voir film bulles)	
Butées pour banderoleuses	243-244
Buvards absorbants	494



C

Cadenas **369**

Caisnes bois	
Contreplaqué	84-86;204
Contreplaqué Mussy®	86
ONU	84;204
Outils caisses bois	85

Caisnes boîtes de conserves **88;499**

Caisnes carton	
À fond automatique	15;75;77;82
À fond inviolable	77;79
À hauteur variable	77
Alimentaires	88-89;499
Américaines double cannelure	15;66-71;73;88;262;499
Américaines palettisables	73-75
Américaines simple cannelure	15;66-69;71;73;262
Américaines spéciales produits longs	73;76
Américaines triple cannelure	72-73

Avec abattant	83
Bouteilles	92-93
Déménagement	95
Écran plat	71
Livraison	89;499
Multi-usages	94
Normes automobiles	74-75
ONU	84;204
Penderies	95

Personnalisées **62-63**

Pour boîtes de conserves	88;499
Produits longs	73;76;107
Télescopiques	79
Viande	89;499

Caisnes imprimées **79**

Caisnes isothermes **90-91;500**

Caisnes livraison **89;499**

Caisnes-palettes

Accessoires	316-317
Carton	82
CEGEPAL®	82
Plastique	315-317

Pliantes	315
----------	-----

Caisnes picking **78**

Caisnettes	
Carton	471
Formats familiaux	494
Papier	473

Calages

Cellulose	56
Films bulles	22;181-184
Frisures	199;538
Machines	23;168-179;230-241
Mousse	186-187
Papiers de soie/papiers mousseline	199;484;544
Papiers kraft	19;194-197
Pour caisses bouteilles	92-93;190;539

Calages coussins d'air

Consommables	22;176-180;370-373
Machines	176-179;370-373

Calages papier

Consommables	23;168-171;173-175;230-234;236-237
Machines	168-172;174-175;230-233;235-237

Calots **398**

Carrés rainés **447;471**

Cartons ondulés **19;192-193**

Casiers-tiroirs **302**

Cassolettes en céramique **462**

Cerclage (voir feuilards)

Cercluses **161;256-259**

BESOIN
D'UN PRODUIT
SPÉCIFIQUE ?
CONTACTEZ-NOUS
AU :
0 825 014 015
(0,12€HT/min)

Chapes pour tendeur **162**

Chariots

À double plateau	282;286
À niveau constant	285
À niveau réglable	286
À plateaux inclinables	287
Hauts	287
Housses	501
Multi-usages	286-287
Plateformes	284
Pliables	283
Pour bacs plastique	304;313-314
Pour feuillard	164

Chariots de manutention **282-287**

Chariots de préparation commande **282-287;289**

Charlottes **398**

Chaussures de sécurité **406-409**

Chevalets de signalisation **366**

Chiffons

Non tissés	374-375
Textile	374

Cif® **389-391**

Clips de sécurité pour bacs **308**

Coffrets pour bouteilles **538-539**

Coffrets cadeaux **538-539**

Coiffes palettes

Carton	53;74;82-83
Dérouleurs	55;345
Polyéthylène (PE)	53

Coins

Mousse	20;188
Carton	18;191

Colles et pistolets **150**

Colliers de fixation/serrage **148**

Cônes

Anti-gerbage	59
De signalisation	364

Cônes à crêpes **447**

Conteneurs fils **316**

Convoyeurs

Courbes	265;295
Droits	265;395
Extensibles	264;294

Coquilles Saint-Jacques

Aluminium	460
Céramique	464

Cordeaux abattoirs **497**

Cornières

Carton	18;58-59;191
--------	--------------



CENPAC
solutions d'emballage

+ DE 5 500
RÉFÉRENCES
EN STOCK

Composite	58
Personnalisées	26
Coupe-feuillards	162
Coussins de calage gonflables papier	180
Couteaux de sécurité	350-352
Couverts	432;506
Couvertures de protection	95
Crèmes lavantes	382
Croissillons pour caisses bouteilles	92-93
Cryovac®	224-225;266
Cutters	348-349;351-352

D

Dégraissants sols et surfaces	388-389
Dentelles (pâtisserie)	473
Dérouleurs	
Coupeurs horizontaux	193;345-346
Coupeurs verticaux	55;344-345

Pour essuyage	373;376;378-379
Pour films étirables manuels	491
Pour gaines	55;222;345
Pour housses rétractables	55;345
Pour papiers alimentaires	481
Pour papiers cadeaux	344;543
Pour papiers kraft	194;344
Pour rouleaux de bulles	193;345
Pour sacs rouleaux	528
Verticaux	55;344-345
Désinfectants agroalimentaires	388;391
Désodorisants	386
Dessertes	282
Détergents	387-388;391
Dévidoirs adhésifs	
Grande longueur	135
Réducteurs de bruit	139
Rubans armés Scotch®	142
Scotch®	139;142
Standard	139
Usage intensif	139
Dévidoirs bobines ouate	373;376
Dévidoirs feuillards	164
Dévidoirs films étirables	491
Diabes	291-293
Distributeurs	
Pour bobines	373;376;378
Pour essuie-mains	379
Pour gels hydroalcooliques	385
Pour papiers toilette	381
Pour savons	382-383
Distributeurs adhésifs	
Bandes gommées	140;342
Électriques	140
Petites largeurs semi-automatiques	140
Documents ci-inclus (DCI)	14;112-113
Dômes cristal (pour plateaux)	464
Double-face (adhésifs)	147;362
Drilles	149
Drisses multi-usages	151

E

Écrans de protection	400-401
Élastiques (bracelets caoutchouc)	149
Embouts de déroulage	34
Enrouleurs de câble	369
Entretien	386-391
Équipements de Protection Individuelle (EPI)	398-400
Équipement général	369
Escabeaux	332-333
Essuie-mains	
Bobines	372;377-378
Pliés	379
Essuie-tout	378
Essuyage	
Dévidage central	376-378
Latéral	372-373;378-379
Établis	343
Étiquettes	
Américaines	123
Attache-étiquettes	122
Couleur	123
Indéchirables	123
Métalliques	122
Plastique	122
Étiquettes adhésives	
D'expédition	117;120
De positionnement	120
De signalisation	121
De traçabilité alimentaire	457
Fantaisie	542
Gestes barrières	120
Palettes	120
Planches	117
Pour imprimantes thermiques	119
Produits dangereux	121
Promotionnelles	495
Étuis	
À bouteilles	538-539
À frites	427;441
Wraps	441
Étuis cadres	97



CENPAC VOUS PROPOSE
DES **SOLUTIONS**
E-BUSINESS POUR
FACILITER VOS COMMANDES



- E-Procurement
- Punch out
- Catalogue hébergé
- EDI
- Carte d'achats

Découvrez nos solutions sur
CENPAC.FR
ou contactez nos Experts :
contact@cenpac.fr

Étuis prêt-à-poster

Adhésifs	104
Grands formats	105
Mousse	103
Non adhésifs	105
Extincteurs	368

F

Fardelage

Machine	44
Manuel	35

Fermeuses et formuses de caisses 144;260-261;263

Feuillards machines

Cercluses	256-259
Personnalisés	26
Polypropylène (PP) économique	160
Polypropylène (PP) étroit	160
Polypropylène (PP) haute résistance	161
Polypropylène (PP) standard	160
Tendeurs électriques	254-255

Feuillards manuels

Acier	158
Angles de protection	58;164
Boucles acier	156

Boucles métal	157
---------------	-----

Boucles plastique	154
-------------------	-----

Chapes	162
--------	-----

Chariots	152
----------	-----

Coupe-feuillards	162
------------------	-----

Dévidoirs	164
-----------	-----

Écologiques	159
-------------	-----

Kits de cerclage	154;156
------------------	---------

Personnalisés	20
---------------	----

Polyester (PET)	159
-----------------	-----

Polypropylène (PP) avec joues plastiques	155
--	-----

Polypropylène (PP) économique	155
-------------------------------	-----

Polypropylène (PP) haute résistance	155
-------------------------------------	-----

Polypropylène (PP) standard	155
-----------------------------	-----

Tendeurs	162-163
----------	---------

Textile collé	157
---------------	-----

Textile composite	156
-------------------	-----

Textile pour presse à balle	156
-----------------------------	-----

Textile tissé	157
---------------	-----

Feuilles plastique liassées 490

Ficelles

Alimentaires	497
--------------	-----

Non alimentaires	151
------------------	-----

Filets de palettisation

Boucherie	497
-----------	-----

TOUTE NOTRE EXPERTISE AU SERVICE DE LA GESTION DE VOS STOCKS

Parce que vous avez besoin de souplesse et de réactivité pour optimiser vos flux d'approvisionnement, nous avons créé des services qui s'adaptent à vos besoins !

NOS SOLUTIONS LOGISTIQUES ADAPTÉES



Un centre de distribution national de 52 000 m²



Des équipements de haute technologie



Des Experts de la logistique

NOS SERVICES DE LIVRAISON PERFORMANTS



LIVRAISON GRATUITE

Vous bénéficiez d'une livraison gratuite* pour toute commande supérieure à 250 € HT et pour tous les produits CENPAC disponibles sur stock.

LIVRAISON 24/48H

En Île-de-France pour toute commande passée avant 16h.

LIVRAISON 48/72H

En région pour toute commande passée avant 12h.

* Forfait de 17,90 € HT de participation pour toutes commandes inférieures.

De palettisation machine	35	Cast noirs et blancs	36;40;253
De palettisation manuel	45	Cast Éco-Stretch	36;253
Films bulles boîtes distributrices 114;182;216		Cast Évolution	43
Films bulles rouleaux		Cast Formule +	40
Antistatiques	184	Cast grandes largeurs	45
Diamètre bulle 10 mm	181;183	Cast pour banderoleuses à bras tournant	37;253
Diamètre bulle 18 mm	182	Cast pour fardelage	44
Diamètre bulle 32 mm	182	Cast Révolution	42
Économiques	181	Cast Super Stretch	40-41;253
Gain de place	183	Filets tissés	45
Kraft	184	Macroperforés	45
Recyclés	22;184	Personnalisés	27
Standard	181	Sans mandrin	42
Films d'opercule 458;493		Soufflés Strong +	44
Films de protection		Standard noirs et blancs	36
Anticorrosion VCI	202	Standard transparents	37
Standard	52	Techniques noirs et blancs	40
Films étirables alimentaires		Techniques transparents	40-41
Boîtes ditributrices	491	Films étirables de palettisation manuels	
Grandes longueurs	492	Accessoires	30;33;56
Machines	44	Cast alimentaires bleu translucide	35
Manuels	491	Cast couleur	31
Films étirables de palettisation machines		Cast noirs	31
Cast alimentaires bleu translucide	44	Cast pour fardelage	35
		Cast standard	23

CENPAC VOUS PROPOSE
UNE OFFRE DE
**PERSONNALISATION
COMPLÈTE !**



Papiers, sacs, étiquettes, adhésifs, caisses...

**Nos Experts vous conseillent
et suivent votre projet
jusqu'à sa réalisation !**

0 825 014 015

(0,12€HT/min)

Retrouvez nos produits personnalisés
indiqués dans l'index en violet :

Personnalisés

Cast techniques	32
Filets tissés	35
Macroperforés	35
Personnalisés	27
Recyclés	17,30
Soufflés noirs	32
Soufflés transparents	32
Spécial froid	29
Standard	29
Techniques	32
Films plastique fantaisie/neutres	545
Films pour imprimantes thermiques	119
Films pré-étirés de palettisation	
Machines	39
Manuels	33
Films rétractables	
Polyéthylène basse densité (PEBD)	54;225
Polyoléfine Cryovac®	224-225;266
Polyoléfine microcouches Cryovac®	224-225
Flo-pak®	185
Formations gestes et postures	274-275
Frisures de calage ou présentation	
Bois	199
Papier	538

G

Gaines

De protection plastique	190
Dérouleurs	222;345
Polyéthylène basse densité (PEBD)	54;223;270
Pour coussins d'air	22;176-180;370-373
Rétractables de palettisation	54
Vêtements	223

Gants

Anti-coupures	402
Coton	402
De dextérité	403
De manutention	402-403
De ménage	396
De protection	402-403
Latex	396-397
Nitrile	396-397
Stretch	397
Usage unique	396-397
Vinyle	397

Gels hydroalcooliques 385

Gerbeurs 280

Gilets de sécurité 404

Gobelets

Carton	433;508-509
Couvercles	433;509

Godets aluminium 460

H

Housses de protection

Anticorrosion VCI	202
Bâches	52
Chariots	501
Conteneurs	394
Matelas	95
Thermiques	52
Vêtements	223

Housses rétractables

De palettisation	55
Dérouleurs	55;345

I

Imprimerie

Caisses	79
Étiquettes et films	119

Imprimantes thermiques	118
Papiers impression	116
Indicateurs de renversement 120	
Isotherme	
Accumulateurs de froid	90;500
Boîtes	91;500
Caisses d'expédition	90-91;500
Sacs	422;532

J

JoviMail® 108

K

Kits

Accessoires soudeuses	271
Couverts	432;506
D'encastrement pour banderoleuses	246
De cerclage	154;156
De pesage pour banderoleuses	246
De rétraction mobile Ripack®	54
De traçage pour le sol	360
Dérouleurs et films étirables	30;491
Planchas box	467

Kraft (voir papier kraft)

L

Lames pour cutters et couteaux de sécurité 352

Liens bouclés et drilles 149

Liens de fermeture sachets 524

Ligatures et attache-étiquettes 122

Lingettes multi-usages 390

Liquides vaisselle 391

M

Machines

À banderoler	38;242-252
À cercler	161;254-259
À cloche	267
À fermer les caisses	144;260-261;263
À former les caisses	263
À matelasser le carton	180
À operculer	458



À rétracter	54;267
À souder	222;269-271
Convoyeurs	264-265;294-295
De calage coussins d'airs	176-179;370-373
De calage papier	168-172;174-175;230-233;235-237
De mise sous bande	138
De mise sous film (plateaux chauffants)	492
De mise sous-vide	488
Thermoscelluses	482

Macroperforés

Machines	45
Manuels	35

Manchettes

Manchons carton	190;539
-----------------	---------

Marchepieds

Masques de protection	399
-----------------------	-----

Matelasseurs à carton

Mètres-rubans	369
---------------	-----

Mignardises

Miroirs de signalisation	368
--------------------------	-----

Mise sous bande

Mouchoirs	378
-----------	-----

Moules

Aluminium	460
-----------	-----

Écologiques	424;462
-------------	---------

Mousses de protection

Mousses hydroalcooliques	384
--------------------------	-----

Mousselines

Blanches	199;484
----------	---------

Couleur	544
---------	-----

N

Nappes	507
--------	-----

Nettoyants sols et surfaces	387-391
-----------------------------	---------

O

Operculage

Films	458;493
-------	---------

Machines	458
----------	-----

Ouates

Bobines	372-373;376-378
---------	-----------------

Dévidoirs/distributeurs	373;376;378
-------------------------	-------------

Outils caisses bois	85
---------------------	----

POUR LA GESTION DE VOTRE PARC MACHINES, CENPAC VOUS PROPOSE SON SERVICE TECHNIQUE INTÉGRÉ.



- Des techniciens partout en France
- La gestion d'un parc de 16 000 machines d'emballage
- Des services d'entretien et de suivi proposés sur toutes les machines
- Un stock disponible de 5 000 pièces détachées



Des coordonnées uniques pour mieux vous servir :

@ service.technique@cenpac.fr

📞 0 825 014 015 (0,12€HT/min)

📠 0 825 014 035 (0,12€HT/min)

P

Pailles	433;509
---------	---------

Palettes

Bois demi-palettes perdues	49
Bois Europe	49;87
Bois export	49
Bois moulées	47
Bois perdues	49
Carton	48
Coiffes palettes	53;74;82-83
Métalliques	330
Multi-usages	50
Plaques intercalaires	57;81
Plastique	50-51
Plastique emboîtables	51
Plastique pour PLV	51
Plastique rackables	50
Plastique rackables renforcées	50
Spéciales containers maritimes	47;49

Palettisation

Accessoires	30;34;56
Coiffes palettes	53;74;82-83
Films étirables machines	36-45;253
Films étirables manuels	17;29-35
Films rétractables	54;224-225;266
Gaines rétractables	54
Housses rétractables	55
Plaques intercalaires	57;81

Panneaux de signalisation	363
---------------------------	-----

Pantalons haute visibilité	405
----------------------------	-----

Papiers alimentaires

Absorbants	481
Duplex	482
Ingraisables	479
Kraft Alios®	484
Kraft blanc frictionné	484
Kraft brun enduit	480
Mousseline	484
Multicuissons	485
Paraffinés	480-481
Personnalisés	476-477
Pour steaks hachés	481
Spécial poissons	479
Standard	480
Sulfurisés	479
Thermoflex	482
Thermoscellables	482
Papiers antiglisse	57;80
Papiers cadeaux	541;543
Papiers de calage	
Économiques	198
Kraft blanc	198;484
Macules	198
Mousselines/papiers de soie	199;544
Papiers blancs journaux	198
Papiers bulles cordes	198
Papiers de protection	
Anticorrosion VCI	202
Kraft bitumés	201
Kraft crépés	200
Kraft paraffinés	200
Papiers de masquage	200
Toiles waterproof	200

Papiers de soie	199;544
Papiers de traçage	201
Papiers hygiéniques	
Distributeurs	381
Feuille à feuille	381
Rouleaux	380-381
Papiers impression	116
Papiers kraft	
Alios®	194;484
Bitumés	201
Blancs frictionnés	198;484
Crêpés	200
Dérouleurs pour papier kraft	194;344-345
Économiques	197
Gommés	16;141
Paraffinés	200
Standard	196
Super	19;195
Papiers mousseline	199;484;544
Papiers spéciaux	
De traçage blanc	201
Kraft écru sous matelas	201
Papiers toilette	380-381
Parkas haute visibilité	405
Particulaires de calage	21;184-185
Parts triangulaires	439;447;471
Pasta box	
Personnalisée	437
Standard	441
Pastilles javel	386
Peintures aérosols pour kit de traçage	360
Pelaspap®	21;185

Penderies	
Caisses	95
Mobiles	356
Personnalisation	
Adhésifs	126-127
Boîtes alimentaires	437-451
Boîtes d'expédition	98
Caisses	62-63
Cornières	26
Feuillards	26
Films étirables	27
Papiers alimentaires	476-477
Pochettes d'expédition	99
Sacs	512-514
Sacs alimentaires	436
Pèse-palettes	281
Pèse-paquets	347
Picking (caisses)	78
Pics et brochettes	469;506
Pinces à souder	222;270-271
Pistolets	
À colle	150
Agrafeurs	165
De gonflage	180
De rétraction Ripack®	54
Planchas box	467
Plaques accordéons	76
Plaques carton	
Pour boîtes carton	466
Pour sachets de conservation	489
Plaques de protection	
Alvéolaires en carton	18;191
Alvéolaires polypropylène (PP)	57;80
Mousse	187;190
Plaques intercalaires	
Caisses	81
Palettes	57;81
Polypropylène (PP)	57;80
Plateaux chauffants	492
Plateaux de présentation	
À fromages	467
Aluminium	466
Ardoise	467
Carton	466
De fruits de mer	464-465
Écologiques	428;467
Plastique	467
Pulpe de canne à sucre	428;467
Traiteur	466
Plateaux de transport	88;501

Plateaux repas	
Écologiques	428;468
Plastique	468
Pulpe de canne à sucre	428;468
Plateaux roulants pour bacs	
En acier	304
En bois	314
En plastique	314
Plateformes	332
Plats aluminium	460-461
Plots adhésifs mousse	191
Poches à douille	485
Pochettes alimentaires	483
Pochettes cadeaux	540-541
Pochettes d'expédition	98
Bulles	108-109
Carton	106
Écologiques	14;108;110
Mousse	108
Papier	14;110
Personnalisées	99
Plastique opaque	111
Pochettes porte-documents (DCI)	14;112-113
Poignées adhésives	143
Porte-cintres	95
Postes d'emballage	
Accessoires	338;340-341
Complets	338-339
Poteaux	
De balisage et de signalisation	364
De protection	367
Pots	
À soupe	429;444
Carton	429;444
Écologiques	429;440;444
Papier	440
Plastique	455-456;496
Wraps	441
Produits d'entretien	
Liquides vaisselle	391
Pour l'agro-alimentaire	391
Sanitaires	386
Sols et surfaces	387-391
Vitres	390
Profilés mousse	20;188-189
Protection individuelle	
Barrières	401
Blouses	398
Bouchons d'oreilles anti-bruit	399
Calots	398



BESOIN D'UN PRODUIT SPÉCIFIQUE ?
CONTACTEZ-NOUS AU :
0 825 014 015
(0,12€HT/min)

Charlottes	398
Chaussures de sécurité	406-409
Écrans de protection	400-401
Gants	396-397;402-403
Gilets de sécurité	404
Manchettes	398
Masques de protection	399
Pantalons haute visibilité	405
Parkas haute visibilité	405
Surchaussures	398
Surlunettes	400
Tabliers	398
Vestes haute visibilité	405
Visières	400
Protection industrielle	204-205
Protection mousse	20;186-190
Protection transport maritime	204-205
Protège-câbles	369
Pulvérisateurs	389

R

Rallonges électriques	369
Ramequins	
Aluminium	460
Écologiques	426;440
Plastique	440
Pulpe de canne à sucre	426;440
Rampes d'accès pour banderoleuses	246
Raphia	542
Rayonnages	
Accessoires	324;326-329
Archives	318
Avec bacs à bec	302
Avec bacs plastique	307
Avec bacs tiroir	303
Avec caisses plastique	311
Légers	319-322
Lourds	328-331
Modulables	322
Palettes	330-331
Semi-lourds	323-327
Universels	322
Réhausse palettes	
Pour palettes bois	87
Pour palettes métalliques	330
Rétractables	
Dérouleurs	55;345
Films	54;224-225;266
Gaines	54

Housses	55
Pistolets de rétraction	54
Rince-doigts	464;506
Ripack®	54
Robots à banderoler	250-253
Rolls	
De sécurité	288
Étagères	288-289;501
Grands volumes	289
Standard	288;501
Ronds pâtisseries	473
Rouleaux	
Aluminium	490
Bulles	22;181-184
Feuilles plastique	490
Rubalisés	146;361
Rubans	
Adhésifs (voir adhésifs)	
De palettisation	56
De signalisation	146;361

S

Sachets bulles	
Antistatiques	115;217
Recyclés	22;115;217
Standard	115;217

Sachets déshydratants	205
Sachets mousse	114;186;216
Sachets plastique	
À curseur	213
À fermeture zip	208-209
Anticorrosion VCI	203;221
Antistatiques	115;217
Avec bandes blanches	208-209
Bulles	22;115;217
Bulles mousse	115;217
Confiseries	524;542
De conservation sous-vide	489
De cuisson	487
Polypropylène (PP) fond carton	524;542
Primeur	421;517
Sacs coton	422;532
Sacs de cuisson	487
Sacs écologiques	214;420-423;516-523;527;529-534
Sacs isothermes	422;534
Sacs pains et baguettes	522-523
Sacs papier	
À poignées	520-521
Boutiques	520-521
Déchets verts	394
Kraft brun standard à encoche	219;519
Kraft grande contenance	218
Kraft plats et à soufflets	447;518
Pains/baguettes	522-523

CENPAC RENFORCE SON ENGAGEMENT ENVIRONNEMENTAL

Retrouvez notre sélection de produits écologiques :

			
p. 14	p. 15	p. 16	p. 17
Pochettes en papier	Caisses et boîtes postales	Rubans adhésifs et bandes gommées	Films étirables manuels cast 80% recyclé
			
p. 18	p. 20	p. 21	p. 22
Palettes et protections carton	Profilés et coins mousse	Particulaires de calage	Calage papier et bulles

Personnalisés	513
Pour bouteilles	539
Primeur	420-421;516-517
Sandwichs	426;438;525
Vente à emporter	446;520
Viennoiseries	525
Sacs personnalisés	436;512-514
Sacs plastique	
À bretelles	423;529-531
À poignées	533-535
Biosourcés	214;423;523;527;529
Fond de caisse	204;220;498
Grande contenance	220;498
Gravats	392
Isothermes	422;534
Non tissés	533
Personnalisés	512-514
Plats	213-215
Protection anticorrosion VCI	203;221
Tissés	218;392;533
Sacs poubelles	
Couleur	392
Gravats	392
Housses conteneurs	394
Lien coulissant	392
Papier	394
Plastique	392-395
Plastique grand volume	395
Supports sac grand volume	395
Sacs poulet	
Personnalisés	436
Standard	463;486
Sacs réutilisables	422;530-535
Sacs sandwichs	
Personnalisés	436
Standard	426;438;525
Sacs traiteur	446;520
Sacs viennoiseries	525
Saladiers écologiques	430;443
Sandows élastiques	52
Sangles	
D'arrimage	149

De balisage	364
Savons	
D'atelier	382
De bureau	382-383
Distributeurs	382-383
Scellés de sécurité	148
Scelleuses de sachets	138;526
Scotch®	130;132;144
Séparateurs sécables	
Pour bacs à bec	301
Pour bacs plastique	305
Pour bacs tiroir	303
Servantes	282
Serviettes	438;507
Sièges	
Assis-debout	354
D'atelier	353-354
De bureau	355
Soudeuses	222;269;271
Sous-vide	
Machines	488
Plaques carton	489
Sachets de conservation	489
Toiles anti-percement	488
Styrofill®	21;185
Supports sac poubelle	394-395
Surchaussures	398
Systèmes anti-humidité pour containers	205
Systèmes de calage	
Papier	168-172;174-175;230-233;235-237
Par coussins d'air	176-179;370-373

T

Tables d'emballage	
Accessoires	338;340-341
Modulables	338-339
Standard	337
Tables de travail	337



Tables élévatrices	280
Tabliers	398
Tabourets	
D'atelier	353-354
De bureau	355
Marchepieds	333
Talkies-walkies	368
Tapis anti-fatigue	342
Temporel®	56
Tendeurs-sertisseurs	
Autonomes/électriques	254-255
Chapes	162
Manuels	162-163
Thermocelleuses (machines)	482
Toiles anti-percement (pour mise sous-vide)	488
Toiles waterproof	200
Topmatic® (sachets curseurs)	213
Tork® (essuyage)	372;375-379
Traçage au sol (kits)	360
Transpalettes	



CENPAC VOUS PROPOSE DES **SOLUTIONS E-BUSINESS** POUR FACILITER VOS COMMANDES

- E-Procurement
- Punch out
- Catalogue hébergé
- EDI
- Carte d'achats

Découvrez nos solutions sur **CENPAC.FR**
 ou contactez nos Experts : **contact@cenpac.fr**

À levée rapide	276	Couverts	432;506	Chaussures de sécurité	406-409
Acier	276-279	Gobelets	433;508-509	Gants	396-397;402-403
Ergonomiques	278-279	Pailles	433;509	Gilets de sécurité	404
Fourches courtes	277	VCI (anticorrosion)		Manchettes	398
Fourches longues	276	Films	202	Masques de protection	399
Haute levée	278	Housses	202	Pantalons haute visibilité	405
Peseur	281	Papiers	202	Parkas haute visibilité	405
Semi-électriques	278	Sachets	203;221	Surlunettes	400
 Tubes cartons		Sacs pour caisses carton palettisables	203;221	Surchaussures	398
Carrés produits longs	76;107	Vermiculite	204	Tabliers	398
Ronds	107	Verrines	469	Vestes haute visibilité	405
Triangulaires	107	Vestes haute visibilité	405	Visières	400
 Twists	524	Vestiaires	356-357		
 V		Vêtements de protection			
 Vaisselle à usage unique		Blouses	398		
Assiettes	431;445;504-505	Bottes	407		
		Calots	398		
		Charlottes	398		

Extrait des Conditions Générales de Vente Cenpac

COMMANDES

Les commandes peuvent être passées par les moyens suivants :

- Par Internet sur www.cenpac.fr
- Via nos solutions e-business dont les modalités sont détaillées ci-après ;
- Par e-mail : commande@cenpac.fr
- Par téléphone au 0 825 014 015* (*0,12 €HT/min)
- Par fax : 0 825 014 035* (*0,12 €HT/min)
- Par courrier à l'adresse de CENPAC : ZI Paris Nord 2 – 161 rue de de la Belle Etoile 95912 Roissy CDG Cedex.

3.3 Les Solutions e-business

CENPAC dispose de solutions e-business vous permettant de commander les Produits dans les meilleures conditions de commodité et de rapidité.

TARIFS

Les Produits sont fournis aux tarifs CENPAC en vigueur au jour de la passation de la commande. Ces tarifs sont fermes et non révisables pendant leur période de validité, telle qu'indiquée sur notre Catalogue, ou le cas échéant, dans les conditions particulières convenues avec le Client. Les prix sont susceptibles de varier en cas de changements exceptionnels des cours des matières premières, des offres promotionnelles à durée limitée et/ou des évolutions de la réglementation liées aux écocontributions ou autres taxes. Le prix de référence est celui indiqué sur notre site internet www.cenpac.fr au moment de passation de la commande.

Tous nos prix sont affichés en euros et hors taxes. Ils incluent l'éco-participation pour les Produits qui y sont assujettis. Ils ne comprennent pas le transport, ni les frais de douane éventuels ni les assurances qui restent à la charge du Client. Des frais de livraison forfaitaire seront facturés pour toute commande dont le montant est inférieur au franco en vigueur.

LIVRAISONS

Les Produits sont livrables en France Métropolitaine. Les livraisons à l'export sont possibles sur devis.

6.1 Conditions de livraison. Les Produits commandés par le Client seront livrés selon les conditions suivantes :

- Zone Ile de France (IDF) : la livraison est effectuée dans un délai de 24h/48h ;
 - Reste de la France métropolitaine : la livraison est effectuée dans un délai de 48/72 heures.
- La livraison des Produits sur mesure, personnalisés, machines et équipements ou hors Catalogue est soumise aux délais convenus entre CENPAC et le Client.

Le délai de livraison de chaque commande est précisé dans l'accusé de réception de la commande émis par CENPAC.

Les livraisons sont effectuées de lundi au vendredi. Les délais s'entendent, sous réserve de cas de force majeure, en jours ouvrés.

RÉSERVE DE PROPRIÉTÉ. TRANSFERT DE RISQUES

Sauf décision contraire par écrit de notre part, CENPAC se réserve, jusqu'au complet paiement du prix par le Client, un droit de propriété sur les Produits vendus, lui permettant de reprendre possession desdits Produits. Tout acompte versé par le Client restera acquis à CENPAC à titre d'indemnisation forfaitaire, sans préjudice de toutes autres actions qu'elle serait en droit d'intenter de ce fait à l'encontre du Client.

En revanche, le risque de perte et de détérioration est transféré au Client dès la livraison des Produits commandés.

GARANTIES

Les Produits bénéficient d'une garantie couvrant la non-conformité des Produits à la commande et tout vice caché, provenant d'un défaut de matière, de conception ou de fabrication rendant les Produits impropres à leur utilisation. Cette garantie est valable pour une durée de trois (3) mois pour les Produits consommables (à savoir : cartons, emballages, sacherie, adhésifs et produits équivalents) et d'un an pièces pour les machines et équipements à compter de la date de livraison.

PROPRIÉTÉ INTELLECTUELLE

CENPAC conserve l'ensemble des droits de propriété industrielle et intellectuelle afférents aux Produits, photos et documentations techniques qui ne peuvent être communiqués ni reproduits sans son autorisation écrite.

DONNÉES PERSONNELLES

Dans le cadre de l'exécution du contrat, CENPAC est amenée à collecter des données personnelles relatives au Client ou à ses employé(e)s ou préposés, et à les conserver pendant une durée n'excédant pas les finalités pour lesquelles elles ont été collectées.

Consultez nos Conditions Générales de Vente complètes sur cenpac.fr



Pour vous guider au travers du catalogue, voici quelques repères.

PICTOS VARIABLES

Ces pictos vous indiquent des spécificités produits et vous guident dans la lecture de l'offre.



ÉCONOMIQUE
Produit économique.



RESPECTUEUX DE L'ENVIRONNEMENT
Produit respectueux de l'environnement, fait à partir de matières recyclées et/ou recyclables.



EXPORT
Produit recommandé pour le transport à l'export.



NOUVEAU
Nouveau produit.



PERSONNALISABLE
Produit pouvant être personnalisé à vos couleurs.

PICTOS LÉGAUX

Les pictos légaux sont normés au niveau national et international pour permettre plus de cohérence et une reconnaissance universelle.



Délivré par le Laboratoire National d'Essais. Assure des caractéristiques et performances réelles de l'emballage. Conformité aux exigences réglementaires.



Conformité européenne : matérialise l'engagement du fabricant du produit sur sa conformité aux exigences fixées par la réglementation communautaire. Confère le droit de libre circulation sur l'ensemble du territoire de l'UE.



Produit homologué par l'ONU pour le transport de matières dangereuses.



Norme EN 420 : répond aux exigences générales : dextérité, confort, neutralité du pH, composition.



Produit apte au contact alimentaire.



Forest Stewardship Council. Garantit que le bois utilisé est issu de forêts gérées durablement.



Conforme à la norme PEFC® provenant de massifs forestiers gérés durablement.



Label européen garantissant l'innocuité d'un produit pour l'environnement et la santé, à tous les stades de sa fabrication, de sa distribution et de sa consommation.



BIO-DÉGRADABLE
Produit biodégradable, qui peut se décomposer sans effet nuisible sur l'environnement.



Produit recyclable.



Estampille RESY garantissant la recyclabilité du carton.

PICTOS TECHNIQUES

Les pictos techniques vous indiquent les spécificités techniques des produits.



CHARGE DYNAMIQUE
Donne l'indication de la charge dynamique maximale supportée par le produit pendant le transport.



CHARGE RACKABLE
Donne l'indication de la charge que peut supporter la palette lorsqu'elle est stockée en rack.



EXTENSIBLE
Indique que le produit est extensible en largeur.



SPECIAL FOUR
Produit adapté pour une utilisation au four.



SPECIAL FROID
Indique que le produit peut supporter des conditions froides ou est adapté pour transporter des aliments froids.



GARANTIE 1 AN CONSTRUCTEUR
Précise la durée de garantie du constructeur.



LIVRAISON 5 JOURS
Informe sur le délai de livraison du produit (jours ouvrés)



SPECIAL MICRO-ONDES
Produit adapté pour une utilisation au four à micro-ondes.



MONTAGE FACILE
Le montage du produit est facile



FERMETURE SANS ADHÉSIF
Produit ne nécessitant pas d'adhésif pour le fermer.



SE DÉCHIRE À LA MAIN
Produit pouvant se déchirer à la main.



SERVICE ARGENT
Indique que le produit bénéficie d'un contrat de service CENPAC.



LUTTE CONTRE LES TMS
Produit favorisant la lutte contre les Troubles Musculo-Squelettiques (TMS).



TEMPÉRATURE D'UTILISATION
Plage de température d'utilisation du produit.

ABRÉVIATIONS

DD : Double Double (double cannelure)
DF : Double Face (simple cannelure)
DSB : Déroulement sans bruit
FEFCO : Fédération Européenne des Fabricants de Carton Ondulé
GC : Grosse Cannelure
HC : Haute Cannelure
MC : Moyenne Cannelure
PC : Petite Cannelure

PE : Polyéthylène
PEBD : Polyéthylène Basse Densité
PEHD : Polyéthylène Haute Densité
PEMD : Polyéthylène Moyenne Densité
PET : Polyéthylène Téréphtalate (polyester)
PP : Polypropylène
PS : Polystyrène
PU : Polyuréthane
PVC : Polychlorure de Vinyle

RCV : Résistance à la Compression Verticale (pour une caisse carton)
TC : Triple Cannelure
TMS : Troubles Musculo-Squelettiques
VCI : Volatil Corrosion Inhibitor
VF : Vergé Frictionné
WS : Wet Strength (résistant à l'état humide)

Système de calage PAPERplus® Track

Location
à partir de
95 €ht
voir p.174

Papier kraft de calage

à partir de
91,20 €ht
la ramette
voir p.174

Bac navette

17,01 €ht
le bac
voir p.312

Film étirable manuel cast

à partir de
6,92 €ht
la bobine
voir p.30

Transpalette

287 €ht
le transpalette
voir p.277

Boîte postale

à partir de
0,22 €ht
la boîte
voir p.101

Vos indispensables

Banderoleuse Masterwrap Plus XL

voir p.245



Poste d'emballage

545 €ht

le poste
voir p.338

Ruban adhésif kraft

à partir de

2,17 €ht

le rouleau

voir p.137

Pochette matelassée papier

à partir de

23,16 €ht

le colis

voir p.14

Papier kraft

à partir de

38,33 €ht

le rouleau

voir p.195

Film bulles

à partir de

6,54 €ht

le rouleau

voir p.181

Sac kraft recyclé

à partir de

24,73 €ht

le colis

voir p.521

Ouate blanche

à partir de

7,57 €ht

la bobine

voir p.373

Bac à bec carton

à partir de

0,53 €ht

le bac

voir p.298

24,15 €ht

la palette

voir p.49

Palette bois Europe



Des solutions d'emballage vertes pour tous vos envois !

Idéal pour le E-commerce !

Système de calage PAPERplus® Track

voir p.174



Film étirable manuel cast 80% recyclé

à partir de
€ht
6,92
la bobine
voir p.30



Caisse américaine simple ou double cannelure

à partir de
€ht
0,25
la caisse simple cannelure
voir p.66 à 71



Papier kraft de calage

à partir de
€ht
91,20
la ramette
voir p.174



Ruban adhésif kraft

à partir de
€ht
2,17
le rouleau
voir p.137



Nos catalogues sont imprimés sur papier PEFC™, issus de forêts gérées durablement.

